

Rendvédelem-történeti Füzetek

Acta Historiae Preasidii Ordinis

HU-ISSN 1216-6774

XXII. évf. (2012) 26. sz.

TUDOMÁNYOS PERIODIKA



Szemere Bertalan Magyar Rendvédelem-történeti Tudományos Társaság

Budapest

Rendvédelem-történeti Füzetek

Acta Historiae Praesidii Ordinis

HU-ISSN 1216-6774

XXII. évf. (2012) 26. sz.

TUDOMÁNYOS PERIODIKA



**Militarizmus és demilitarizmus a XIX–XX.
századi magyar állam rendvédelmében**

**Szemere Bertalan Magyar Rendvédelem-történeti Tudományos Társaság
Budapest**

Főszerkesztő: **Dr. PARÁDI József**
Szerkesztő: **PARÁDI Ákos**
Mag. SIMON F. Nándor
SOM Krisztián
Dr. SUBA János
Dr. SZÉKELY Zoltán

A szerkesztőség elérhetősége:

✉: H-1037 Budapest, Haránt u. 12.

☎: (+36/06-1) 250-6199

☎: (+36/06-1) 325-1647

☎: (+36/06-30) 912-7651

@: rtf@gmail.hu

Tisztelt Elnök Úr!

Tisztelettel és egyben örömmel tájékoztatom, hogy a Magyar Tudományos Akadémia Hadtudományi Bizottsága, az éves tervében foglaltaknak és az Önök kérésének megfelelően megvizsgálta a hadtudományban meglévő mértékadó folyóiratokat, továbbá az új kérelmeket.

Megköszönjük az adatszolgáltatás során nyújtott segítségüket és együttműködésüket.

A kérelmek elbírálását követően a Hadtudományi Bizottság a hadtudományban mértékadó folyóiratok listájára, 2008-tól felvette a következő folyóiratot:

„Rendvédelem-történeti Füzetek, HU-ISSN 1216-6774”

Tisztelt Elnök Úr! További tudományos munkájukhoz a Bizottság nevében kívánunk Önnek, a magyar tudomány, benne a hadtudomány nem kis felelősséggel járó szolgálatában kiapadhatatlan alkotóerőt és kitűnő egészséget, sok sikert és eredményt.

Budapest, 2008. június 09-én.

Szívélyes üdvözléssel:

Dr. FELHÁZI Sándor
sk. titkár

SZERZŐK

ARTNER Ramona főiskolai adjunktus 

(+36/06-20) 915-0470 ; artner.ramona@gmail.com

A Szemere Bertalan Magyar Rendvédelem-történeti Tudományos Társaság tagja. Kutatási területe a csendőrség története.

Dr. CSAPÓ Csaba egyetemi adjunktus   

csapocsaba@vipmail.hu

A történelem-tudomány kandidátusa. A Magyar Tudományos Akadémia köztestületi tagja. A Szemere Bertalan Magyar Rendvédelem-történeti Tudományos Társaság tagja. Kutatási területe a XIX–XX. századi magyar közigazgatás-történet.

FORRÓ János   

(+36/06-20)311-3966 ; forro.janos@hotmail.com

A Szemere Bertalan Magyar Rendvédelem-történeti Tudományos Társaság tagja. Közbiztonság történeti szakértő. Kutatási területe Fejér megye és Székesfehérvár közbiztonság-története.

NAGY Ákos Péter

(+36/06-20) 982-3513 ; nagyakospeter@yahoo.com

A Zrínyi Miklós Nemzetvédelmi Egyetem Hadtudományi Doktori Iskola doktorandusza. Kutatási területe a Rendvédelmi Szervek Védelmi Szolgálatának története.

Dr. PARÁDI József ny. főiskolai tanár     

(+36/06-30) 912-7651 ; paradi.jozsef@gmail.com

Bölcsészdoktor, a hadtudományok kandidátusa. A Magyar Tudományos Akadémia köztestületi tagja. A Szemere Bertalan Magyar Rendvédelem-történeti Tudományos Társaság elnöke. A rendvédelem-történet magisztere. Határőrizet-történeti szakértő. A Rendvédelem-történeti Füzetek (Acta Historiae Praesidii Ordinis) és a Rendvédelem-történeti Hírlevél (Nuntiones Historiae Praesidii Ordinis) periodikák főszerkesztője. Kutatási területe a XIX–XX. századi magyar rendvédelem.







Dr. SUBA János    

(+36/06-30) 566-7120 ; suba.janos@webmail.hu

A történelem segédtudományai (történeti-földrajz) egyetemi doktora, a történelemtudomány Ph.D. doktora. A Szemere Bertalan Magyar Rendvédelem-történeti Tudományos Társaság alelnöke. A rendvédelem-történet magistere. A Rendvédelem-történeti Füzetek (Acta Historiae Praesidii Ordinis) HU ISSN 1216-6774 szerkesztője. Kutatási területe a történeti földrajz, a XVIII–XX. századi magyar állam határának története, objektumtörténet, a magyar fegyveres erők diszlokációjának története. Kárpát-medencei erődítések.

Dr. SZIKINGER István

Az állam- és jogtudomány egyetemi doktora és kandidátusa. A magyar rendvédelmi jog szakértője. Kutatási területe a XIX–XX. századi magyar büntető és büntetőeljárás jog története.

Piktogram	A rendvédelem-történeti elismerések
	Rendvédelem-történetért Díj
	Rendvédelem-történetért Érdemrend a rendvédelem-történet kiváló művelőjének
	Rendvédelem-történetért Érdemrend a rendvédelem-történet önzetlen támogatójának
	Rendvédelem-történetért Érdemkereszt a rendvédelem-történet kiváló művelőjének
	Rendvédelem-történetért Érdemkereszt a rendvédelem-történet önzetlen támogatójának
	Rendvédelem-történetért Érdemérem

TARTALOM

**Militarizmus és demilitarizmus a XIX–XX.
századi magyar állam rendvédelmében**

0368 ARTNER Ramona	DOI : 10.31627/RTF.XXII.2012.26N.13-18P
Egy közbiztonsági őrtestület útja Párizstól – Itálián és Ausztrián keresztül – Budapestig	13
0369 ARTNER Ramona	DOI : 10.31627/RTF.XXII.2012.26N.19-26P
Hírszerzés a dualizmuskori Magyar Királyságban	19
0370 CSAPÓ Csaba – PARÁDI József	DOI : 10.31627/RTF.XXII.2012.26N.27-34P
Az államfő magyarországi védelme az Osztrák-Magyar Monarchiában	27
0371 FORRÓ János	DOI : 10.31627/RTF.XXII.2012.26N.35-43P
A rendvédelmi szervezetek sajátos tevékenysége háborús helyzetben Fejér vármegyében 1944 őszétől 1945 tavaszáig	35
0372 NAGY Ákos Péter	DOI : 10.31627/RTF.XXII.2012.26N.44-58P
A magyar rendvédelem belbiztonsági szolgálata 1945–1995	44
0373 NAGY Ákos Péter	DOI : 10.31627/RTF.XXII.2012.26N.59-65P
A Rendvédelmi Szervek Védelmi Szolgálata 2000–2010	59
0374 PARÁDI József	DOI : 10.31627/RTF.XXII.2012.26N.66-80P
A dualista Magyarország határőrizete a migráció tükrében	66
0375 PARÁDI József	DOI : 10.31627/RTF.XXII.2012.26N.81-104P
Az Osztrák-Magyar Monarchia Magyar Királyságának határszéli csendőrsége	81
0376 PARÁDI József	DOI : 10.31627/RTF.XXII.2012.26N.105-119P
Az egységes állami fizetési rendszer és a szakterületi rendfokozati rendszerek a polgári magyar állam rendvédelmében	105
0377 SUBA János	DOI : 10.31627/RTF.XXII.2012.26N.120-132P
Szovjetunió és Magyarország közötti határvonal kitűzése 1947–1949	120
0378 SZIKINGER István	DOI : 10.31627/RTF.XXII.2012.26N.133-140P
A magyar rendvédelmi jog alapjai	133
0379 SZIKINGER István	DOI : 10.31627/RTF.XXII.2012.26N.141-157P
Rendvédelmi jog a dualizmus korszakában	141
Recenziók	158
Rezenzionen	161
Citációs index publikációk és kéziratok	164
Citációs index periodikák	194
Citációs index levél-, irat-, és dokumentumtárak	198
Citációs index jogszabályok	200
Index nominum	216
Index geographicus	227
Index chronologicus	253
Index organicus	269
Kéziratokkal szemben támasztott igények	294
Szerzői úrlap	297
Szerzői adatlap	299
Összesített tartalom	301

In memoriam a Magyar Királyi Koronaórség

*„Condita decrescit, vulgata scientia crescit.”
Az elrejtett tudás csökken, a másokkal közölt ellenben gyarapszik.*

Napjainkban a politika porondjára kerülve – emocionális felhangokkal kísérve – a közgondolkodás részévé vált a csendőrség témája. Úgy gondolom, hogy a témakörben nyilatkozók és véleményt alkotók döntő többsége meglehetősen hiányos ismeretekkel rendelkezik. Általában személyes, vagy inkább örökölt impressziók hatása alatt foglalnak állást a témában. Ennek pedig óhatatlanul következménye, hogy a magyar közgondolkodás határain belüli sémákba igyekeznek beletuszkolni a szervezetet. Egyben – a megfelelő nemzeti rendvédelem-történeti ismeretek hiánya mellett – ez alkotja az egyik legjelentősebb problémát. A témával kapcsolatos harmadik nehézséget pedig az alkotja, hogy a csendőrség fogalmát a XX. század közepétől túlpolitizálták. A megítélés alapjává nem a történelmi események váltak, hanem az ideológiai hovartozás. Ebből fakadóan szinte elvárássá vált, hogy a baloldali, illetve a jobboldali világnézetet vallóknak mit kell gondolniuk a szervezetről. Úgy gondolom, hogy ez a túlpolitizált véleményalkotási elvárás nem helyes. Álláspontom szerint a múltat preconcepciómentesen fel kell tárni, az eredményeket pedig közkinccsé tenni, amelyek szerint minden ember a lelkiismereti szabadsága alapján formálhat véleményt.²

A csendőrség megítélésével kapcsolatos különböző előítéletek oldásához szeretnék hozzájárulni a testület eredetének a bemutatásával. Egyben pedig csatlakozni szeretnék azokhoz³, akik el szeretnék oszlatni azt a tévhitet, mely szerint a militáns függelmi viszonyok szerint működő rendvédelmi testületek tevékenysége eredménytelen és káros, következképpen fenntartásuk nem kívánatos.⁴

A csendőrség francia eredetű testület. A testületet kezdetben „Maréchaussée”-nak nevezték. „Maréchaussée” létrejöttének több hipotézisa ismert.

Dr. REKTOR Béla a „Maréchaussée” szervezetét Angliából származtatta. Álláspontja szerint az angliai „Constable” rendszerből származik a francia „Maréchaussée”. „Constable”-nek hívták a haderő azon tisztjeit, akik a törvénysértők elfogása tekintetében hatáskörrel rendelkeztek. I. Edvárd uralkodása idején (1272–1307) az úgynevezett tizedrendszer fejlődésével a „Constable” került a 10 tizedből álló század élére. E minőségében pedig honvédelmi és rendvédelmi feladatokat is teljesített.⁵

Az úgynevezett tizedrendszer lényege az volt, hogy egymás mellett lakó 10 család alkotott 1 tizedet. E tizednek automatikusan tagjai voltak az oda tartozó családok 16 és 60 év közötti férfi tagjai. A tized tagjainak kötelességük volt – a tized élén álló tizedes vezetésével – a térségükben törvénysértést elkövetőket elfogni. Abban az esetben pedig, ha a bűnöst nem találták, vagy az elszökött, a tizedbe tartozó családok kötelessége volt a sértett kártalanítása.⁶

Ezt a tizedrendszert – más országokkal együtt – Franciaország átvette, ahol azonban a szervezet irányítóját „Maréchaussée”-nak nevezték.

Hasonló rendszer működött Magyarországon is, bár arra nincsenek adatok, hogy azt Angliából plántálták át a Kárpát-medencébe. Annyi azonban bizonyos, hogy már az Árpád-házi királyok idején a falvak kötelességét alkotta az úgynevezett orvok elfogása és a törvény emberei számára az átadásuk. Sikertelenség esetén pedig a sértett kártalanításáért a falu felelt.⁷

A tizedrendszer módosult formái a XIX. század végéig működtek a történelmi Magyarországon.⁸

Dr. ÖRY Károly – franciaországi kutatóútjának tapasztalatai nyomán – arra a következtetésre jutott, hogy a „Maréchaussée” nem angol, hanem francia indíttatású intézmény. Álláspontja szerint a „Maréchaussée” a francia haderő belső rendjének a fenntartására szolgált eredetileg. Szerepe akkor vált erőteljessé, amikor a lovagokat a zsoldoskatonák váltották fel. A „Maréchaussée” – amely kezdetben íjászokból állt – hatásköre eleinte a hadra kelt sereg alakulatainak a tagjaira terjedt ki. Később fokozatosan – a lakosság igényeit kielégítve – gyarapodott a hatásköre. E folyamat kezdetén a hadműveleti terület polgári lakosságára, majd nem csupán háború ideje alatt és nem csupán a hadműveleti területekre terjedt ki a „Maréchaussée” kompetenciája.⁹

A „Maréchaussée” kifejezés onnan ered, hogy Fülöp Ágost az 1220-as évek elején a hadsereg főparancsnoka a Maréhaux azaz a Marschall hatáskörébe helyezte a katonák feletti igazságszolgáltatást. Mivel azonban a hadsereg vezetőit a hadvezetés kötötte le, ezért a katonai bíraskodás és igazságszolgáltatás teendőinek az ellátása érdekében felügyelőt neveztek ki e szakterület élére. A felügyelőt hadi felügyelőnek, azaz „Prévoit des Maréchaux”-nak, tehát a marsalok felügyelőjének nevezték.¹⁰

A „Maréchaussée” fejlődéstörténetét a francia szakirodalom több időszakra bontja. Az első periódusnak az 1221–1474 közötti időszakot tekintik, mint a megalakulás idejét. A második időszaknak az 1477–1514 közötti éveket tekintik. Ezen évek alatt vált – a korábban csupán a hadviselés időszakához

* Open Researcher and Contributor ID = Nyílt Kutató és Közreműködő Azonosító: <https://orcid.org/0000-0002-2514-7901>

kapcsolódó szervezet – állandó, békeidőszakban is működő testületté. A harmadik periódus 1515-től 1791-ig tartott. Ekkor a szervezetet kiterjesztették a királyság valamennyi tartományára. 1778-ban pedig a „Maréchaussée”-t a király rendeletével – a többi fegyveres testület elé helyezve – királyi csendőrség rangjára emelte.¹¹

1789-ben a forradalom kapcsán a csendőrséget megszüntették. 1791-ben azonban újra létrehozták a szervezetet. A testület felfuttatása azonban 1798-ban vette kezdetét, amikor BONAPARTE Napóleon formálta újjá a szervezetet.¹²

A csendőrség európai elterjedésének a kezdete BONAPARTE Napóleon császárságához kapcsolódik. A napóleoni császárság vonzáskörébe tartozó országok a francia közigazgatási mintát – ennek részeként pedig a csendőrséget is – átvették. A császárság bukását követően a bevált formákat nem alakították vissza a hajdani vonzáskörzetbe tartozó országokban. Így maradt meg, majd – mint bevált forma – terjedt el Európa-szerte a csendőrség intézménye.¹³

A HABSBERG-birodalomba Itálián keresztül érkezett a testület. A korábban HABSBERG fennhatóság alatt álló Lombardia a napóleoni császárság vonzáskörébe került. Ebből fakadóan e térségben is a napóleoni közigazgatási minta érvényesült. Bonaparte NAPÓLEON bukását követően ugyan a tartomány ismét visszakerült a HABSBERGokhoz, azonban a visszatért HABSBERG hatalom nem szüntette meg a teljes napóleoni adminisztrációt. A bevált rendszereket átvette. Így került sor a csendőrség átvételére. Az 1848–1849-es magyar forradalom és szabadságharc leverése után pedig – mint a neoabszolutizmussal harmonizáló rendvédelmi testületet – a teljes HABSBERG-birodalom területére kiterjesztették.¹⁴

A Magyar Királyságban a csendőrség bevezetésére nem a HABSBERG hatalom tett először kísérletet. Az 1848–1849-es magyar forradalom és szabadságharcot megelőzően a magyar felsőházban már megkísérelték a testület rendszerbe állítását. Gyűjtést is indítottak a Magyar Királyság területén felállítandó csendőrség működése várható költségeinek a fedezésére. Az uralkodó azonban ekkor még nem rokonszenvezett a kezdeményezéssel. Mivel anyagilag sem támogatta a felvetést, így az elhalt.

Az 1849. III. 4-ei oktrojált birodalmi alkotmány azonban már azt tartalmazta, hogy „A birodalom belső biztonságának az őrzése birodalmi ügy.”¹⁵ A feudális viszonyok felszámolása, a polgári átalakulás parancsuralmi módon történő megvalósítása szükségessé tette egy birodalmi biztonsági szervezet létesítését. Ez a testület volt a császári csendőrség. A császári csendőrség kiépítéséhez a mintát és a kiindulási alapot a lombardiai csendőrség szolgáltatta.¹⁶

A csendőrség birodalmi kiépítésének előkészületeit a birodalmi belügyminisztériumban valósították meg. A tervezet 1849 májusára készült el, melyet dr. Alexander BACH belügyminiszter terjesztett elő az uralkodónak. Ennek nyomán Ferenc József 1849. VI. 8-án nyílt paranccsal rendelte el a birodalmi csendőrség létrehozását.¹⁷

A testület felügyelői beosztásába az uralkodó 1849. IX. 17-én báró Johann Franz KEMPEN von Fichtenstamm altábornagyot nevezte ki. A szervezet működését az uralkodó az 1850. I. 18-án jóváhagyott ideiglenes csendőrtörvénnyel szabályozta. A testület személyügyi tekintetben a hadügyi, szolgálati teendői vonatkozásában pedig a belügyi tárca kompetenciájába tartozott, ám a testület főfelügyelőjét közvetlen uralkodói alárendeltségbe helyezték. A törzstiszteket az uralkodó, a beosztott tiszteket a hadügyminiszter, a csendőröket pedig az állományilletékes parancsnok nevezte ki. A HABSBERG-birodalmat 16, majd 19 körzetre osztották és mindegyik körzetbe egy-egy ezredet szerveztek, ezredenként 1000 fő körüli létszámmal. A birodalmi császári csendőrség fénykorában a testületnél 16 340 gyalog és 2307 lovas csendőr szolgált. A neoabszolutizmus rendvédelmi struktúrájának csúcsaként Ferenc József 1852. IV. 25-én nyílt paranccsal hozta létre a Legfelsőbb Rendőrhatóságot. Így módon a rendvédelem kikerült a belügyi tárca feladatai közül. A birodalom rendvédelmi szervezetei e legfelsőbb hatóság (kvázi minisztérium) felügyelete alá kerültek. E hatóság élére az uralkodó a csendőrség felügyelőjét nevezte ki, meghagyva a csendőrség felügyelői tisztségét is.¹⁸

A császári csendőrség hatásköre a városokra nem terjedt ugyan ki, azonban a birodalom területének és lakosságának döntő többsége a működési területén élt. A közrendvédelmi szolgálatot alapvetően – a kis létszámú, általában 5–16 fős őrsőkre telepített – csendőr legénység járőrözéssel látta el. Csendőr az a 24. és 36. év közötti kiszolgált katona lehetett, aki nőtlen, vagy gyermektelen özvegy és kitűnő egészségi állapotú volt. Felvételi követelmény volt még a német mellett a szolgálati helyen élő lakosság anyanyelvének a beszélése, az írni és olvasni tudás, valamint a fedhetetlenség. A jelentkezőknek legkevesebb 8 év szolgálati időt kellett vállalniuk. A csendőrség személyi állományának ellátása kedvezőbb volt, mint a haderőnél szolgálatot teljesítőké.¹⁹

A csendőrség az egész HABSBERG-birodalomban, így a Kárpát-medencében is kitűnő hatáskokkal működött. A lakosság azonban nem szerette, mert a HABSBERG elnyomás eszközeként működött a szer-

vezet. A csendőrség tagjainak például joguk volt magyaros szakálviselet miatt is néhány napos fogdára büntetni az embereket. A csendőrök hatóság előtt tett tanúvallomását a bíróságok tárgyi bizonyítékként kezelték stb.²⁰

A birodalmon belüli ellenállás, a Solferino-i (1859. VI. 24.) és Königsgrätz-i (1866. VII. 3.) vereség azonban szükségessé tette a belpolitikai irányváltás bevezetését. A Legfelsőbb Rendőrhatalóságot feloszlatták. BACHot és KEMPENT pedig az uralkodó menesztette (1859. VIII. 21.). A csendőrség azonban megmaradt a hadügyi és a belügyi tárca alárendeltségében. A 19 csendőr ezredet 10-re, a létszámot pedig 7903 főre csökkentették²¹ ám 1866-ban 15-re növelték a csendőr ezredek számát.²²

Végül is a HABSBURG-birodalom császári csendőrségének Magyarországon a kiegyezés vetett végét. A rendvédelem nem vált közös ügygé, ennek a gondolata sem merülhetett fel, mivel a kiegyezés lényegével lett volna ellentétes. A rend fenntartása ugyanis hagyományosan az önkormányzati, a belügyi kompetenciák közé tartozott.²³ Ebből fakadóan a kiegyezéssel a testületnek a Magyar Királyság területén állomásozó alakulatait a magyar kormány nem vette át, működésük megszűnt. Magyarországon 1867. V. 8-án rendelettel szüntették meg az idegen testületnek tartott csendőrség tevékenységét. A felszámolás okaként nem a szervezet szakmai kvalitásait jelölték meg, hanem a testületnek a nemzeti elnyomásban kifejtett tevékenységét. Az uralkodó azonban ezt megelőzően 1867. III. 23-án Budán kibocsátott rendeletében már intézkedett a császári csendőrség Magyarországon állomásozó részének a feloszlásáról.²⁴

Az örökös tartományokban a csendőrség azonban fennmaradt az eredeti alárendeltségével, nevezetesen személyi ügyek tekintetében a hadügyi, a szolgálati feladatokat illetően pedig a belügyi tárca alárendeltségében. 1873-ban a testületet oly módon szervezték át, hogy az Osztrák Császárság valamennyi tartományában kialakítottak egy csendőr ezredet. 1876-ban pedig az Osztrák Császárság országgyűlése csendőr törvényt is alkotott.²⁵

A történelmi Magyarország területén tehát a HABSBURG császári csendőrség megszűnt, de nem teljes egészében. Fennmaradt egy-egy csendőr ezred Erdélyben és Horvátországban az ottani közös hadseregbeli magasabb parancsnokságok alárendeltségében. A csendőr ezredek fenntartási költségeihez a magyar kormány hozzájárult. Ezt az ellenzék is megszavazta annak ellenére, hogy megkísérelte kiereszokolni a csendőr ezredek megszüntetését. Az alakulatok létének az elbizonytalanodását az ott szolgálatot teljesítő személyi állomány is érezte. Az erdélyi csendőr ezred 1207 státuszából 1869. VII. 1-én például csupán 637 hely volt feltöltve. Aki tehette elkérte magát a bizonytalan jövőjű alakulattól. Ennek ellenére azonban az alakulat a közbiztonsági teendőit Erdélyben sokkal jobban látta el, mint az önkormányzatok rendvédelmi testületei az ország más területein. Ebben az ellenzéki és a kormánypárti képviselők egyaránt egyet értettek.²⁶

A HABSBURG-birodalom császári csendőrsége Magyarországi maradványainak megszüntetése, vagy meghagyása dilemmáját végül is egy harmadik megoldás oldotta fel. TISZA Kálmán – mint a WENCKHEIM-kormány belügyminisztere – arra az álláspontra helyezkedett, hogy a csendőr alakulatokat nem szabad feloszlanni, hanem azt a közös hadügyi tárcától át kell venni a Magyar Királyi Honvédelmi Minisztérium alárendeltségébe. Ezt az álláspontját az 1875. III. 9-ei magyar minisztertanácson el is fogadtatta. 1875. III. 24-ei koronatanácson már WENCKHEIM Béla miniszterelnökkel közösen vették fel a csendőr ezredek átvételére irányuló álláspontot. Ekkor azonban az uralkodó még nem adott hangot az egyetértésnek.²⁷

A Magyar Szent Korona alá tartozó területeken a csendőr csapatok státusza tisztázásának a feladatával a magyar kormány SZENDE Béla honvédelmi minisztert bízta meg. SZENDE honvédelmi miniszter báró Alexander KOLLER közös hadügyminiszterrel két témában vitázott, nevezetesen a csendőrségnél maradó tisztek számára a magyar kormány feltételül kívánta szabni a tökéletes magyar nyelvtudást. A távozó tisztek nyugdíját pedig a közös hadügyminisztériumnak kellett volna fizetnie. A véleménykülönbséget az 1875. VIII. 16-ai koronatanácson egyeztették. E szerint nem magyar állampolgárságú és magyarul nem beszélő tisztek is szolgálatban maradhattak. Az átvett csendőri ezredek pedig nem olvastották be a Magyar Királyi Honvédségbe. A változtatásokat az 1876. IV. 24-én kibocsátott honvédelmi miniszteri rendeletek tartalmazták.²⁸

Az átvétel során a csendőr ezredek átkeresztelték „Magyar Királyi Erdélyi Csendőrség”, illetve „Magyar Királyi Horvát-Szlavón Csendőrség” elnevezésre. A szolgálati nyelv Erdélyben a magyar, Horvátországban pedig a horvát lett. Az átvétel kapcsán rendezték a két csendőr ezred viszonyát közigazgatási hatóságokhoz és a bíróságokhoz, valamint a Magyar Királyi Honvédséghez. A legénység szolgálati idejét 3 évben állapították meg és kötelezővé tették a fizikai alkalmasságot bizonyító orvosi igazolást. A lelkési ügyek, az egyházi anyakönyvek vezetése a közös hadsereg lelkészeitől az illetékes vallásfelekezetek lelképásztoraihoz kerültek.

A horvát csendőrség átvétele azonban nem volt zökkenőmentes. KOPPITSCH Ottó ezredes a horvát-szlavón csendőrség parancsnoka – az alakulat alárendeltségének megváltoztatása miatt – szolgálót tovább nem vállalta. A horvát bán a magyar minisztertanács elé vitte a horvát csendőrség ügyét, mivel nehezményezte, hogy a Magyar Királyi Honvédség képviselői megvizsgálhatják a horvát csendőrség okmányait, a honvédelmi miniszter tiszteket oszthat be próbaszolgálatra a horvát csendőrséghez, illetve a horvát csendőrség elnevezésében a magyar jelző is szerepel, továbbá a személyi állomány egyenruházatán magyar ékítmények találhatók. A bán felvetését a magyar minisztertanács elutasította.²⁹

A csendőr alakulatok státusza megnyugtató rendezésének nem csupán belpolitikai, hanem külpolitikai okai is voltak. Erdélyt az Osztrák-Magyar Monarchia hadvezetése egy esetleges orosz-román-szerb-török fegyveres összetűzés esetén valószínűsíthető hadműveleti területnek, vagy közvetlen háttérterületnek tekintette. Ebből fakadóan pedig kiemelt fontosságúnak tartották a térség közbiztonságát. Márpedig ebben az időben a csendőrség volt az egyetlen szervezet, amely ezt elfogadható módon biztosítani tudta.³⁰

A helyi rendvédelem hatáskörének az önkormányzatokhoz telepítését tartalmazó stratégia látványosan megbukott az 1870-es években. Csak a jelentős bevétellel rendelkező törvényhatósági jogú városok anyagi helyzete bizonyult elegendőnek ahhoz, hogy ütöképes rendőrséget tartsanak fenn. A megyei pandúrszervezetek elavultak voltak. Vidéken a közbiztonság jelentős mértékben megromlott. A helyzeten a magyar kormány kezdetben úgy kívánt úrrá lenni, hogy a legveszélyeztetettebb területeken elhelyezkedő vármegyék csoportjaihoz teljahatalmú királyi biztosokat küldött ki. Ilyen volt például RÁDAY Gedeon a Dél-Alföldön. A királyi biztosok drasztikus eszközökkel ugyan rendet teremtettek, azonban megbízatásuk lejártá után az anarchia visszarendeződött.³¹

Ekkor határozott úgy a magyar kormány TISZA Kálmán kezdeményezésére, hogy létrehozzák a Magyar Szent Korona alá tartozó területekre kiterjedően a Magyar Királyi Csendőrséget. TISZA Kálmán indítványát 1880 augusztusában terjesztette a magyar minisztertanács elé. A minisztertanács a javaslattal egyetértett. A Magyar Királyi Csendőrség létrehozásának témáját a magyar országgyűlés 1880. XI. 27-én és 1880. XI. 29-ével kezdődően tárgyalta, melynek nyomán az 1881/II. és az 1881/III. törvénycikket hozta létre, amit az uralkodó 1881. II. 14-én szentesített.³²

Ezzel kezdte meg működését a Magyar Királyi Csendőrség, amely a polgári magyar állam leghatékonyabb rendvédelmi testületként működött. A felállítása ugyan több évet vett igénybe, azonban a kezdeti nehézségek után európai színvonalra emelte a magyar vidék közbiztonságát, olyan büntetőrendészeti mutatókat produkálva, amelyet azóta sem sikerült utolérni.³³

Jegyzetek:

¹ A címet a Szemere Bertalan Magyar Rendvédelem-történeti Tudományos Társaságtól adaptáltam. Az 1990-ben alakult és a Fővárosi Bíróság által 1991-ben regisztrált társadalmi szervezet hivatásának tekinti nemzeti rendvédelem-történetünk feltárását, az eredmények közkinccsé tételét. Ennek érdekében a tudományos társaság általában évente tudományos konferenciát, a szakosztályai pedig – amelyek nem adminisztratív egységek, hanem szellemi alkotóműhely jelleggel működnek – átlag két évente szimpozionokat tartanak. A társasági konferenciák tematikusak. A konferenciákon egy-egy magyar rendvédelem-történeti szakterület legújabb kutatási eredményeit osztják meg a kutatók a hallgatósággal. A tudományos társaság 1990-től 2012-ig 26 konferenciát szervezett. A csendőrség témakörével – hasonlóan más témákhoz objektív történelemszemléleten nyugvó preconcepciómentes szemléletű – két konferenciát valósítottak meg. 1996. X. 29.–1996. XI. 1. „A napóleoni közbiztonsági örökség útja Párizstól – Itálián és Ausztrián keresztül – Budapestig.” és 2009. XII. 3.-án „Csendőrség Ausztria-Magyarországon, illetve Ausztriában és Magyarországon 1849-2005.” címmel. Különösen az 1996. évi konferencia volt újszerű a témaválasztásból fakadóan. Ennek kapcsán jött létre a tudományos társaságban a csendőrség-történeti szakosztály, amely 2012 februárjában tartotta a XVI. szimpozionját.

² PARÁDI: Tények és érzelmek egy hajdan volt magyar rendvédelmi testület kapcsán.

³ PARÁDI: A rendvédelem védelmében.

⁴ FINSZTER

⁵ REKTOR: 22. p.

⁶ BOPP – SCHULTZ: 9. p.

⁷ PARÁDI: *A magyar rendvédelem története.* 25–39. p.

⁸ TISZA: 77–78. p.

⁹ ÖRY

¹⁰ Loc. cit.

¹¹ Loc. cit.

¹² NEUBAUER: 25–26. p.

¹³ PRESZLY

¹⁴ Loc. cit.

¹⁵ Reichsgesetzblatt, Nr. 150/1849.

¹⁶ PRESZLY: op. cit.

¹⁷ ZACHAR

¹⁸ Csendőr ezredszékhelyek és működési területek 1849–1859.

Bécs = Alsó- és Felső-Ausztria és Salzburg
 Brünn = Morvaország és Szilézia
 Prága = Csehország
 Lemberg = Galícia és Bukovina
 Kassa, Pest és Nagyvárad = Maradék Magyarország három részre osztott területe
 Nagyszében = Erdély
 Temesvár = Szerb Vajdaság és Temesi Bánság

Zágráb = Horvátország és Szlavónia
 Laibach = Illíria
 Graz = Stájerország, Tirol
 Innsbruck = Voralberg
 Milánó = Lombardia
 Velence = Pádova
 Zára = Dalmácia

Magyarországot mint államot megszüntették. Területét tartományokra osztották. Csendőrséget állítottak fel a Bécsből közvetlenül irányított Katonai Határőrvidéken is, valamint Krakkó, Pozsony és Sopron székhellyel újabb ezredeket hoztak létre.

HESZTERA

¹⁹ ZACHAR: op. cit.

²⁰ PARÁDI: *A magyar rendvédelem története*. 39-53. p.

²¹ Csendőr ezredszékhelyek és működési területek 1860–1865

Bécs = Alsó- és Felső-Ausztria, Salzburg, Stájerország, Karintia.

Prága = Csehország, Morvaország, Szilézia.

Velence = Megmaradt itáliai területek, Tirol, Voralberg.

Lemberg = Galícia, Bukovina.

Trieszt = Krajna, Horvátország és Szlavónia, Dalmácia.

Kassa, Pest, Pozsony, Sopron = A maradék Magyarország 4 részre osztott területe.

Kolozsvár = Erdély és az 1860. XII. 27-én Magyarországhoz visszacsatolt Szerb Vajdaság és Temesi Bánság.

Loc. cit.

²² Csendőr ezredszékhelyek és működési területek 1866–1867

Bécs = Alsó- és Felső-Ausztria, Salzburg, Stájerország, Karintia.

Prága = Csehország.

Velence = Megmaradt itáliai területek, Tirol, Voralberg.

Brün = Morvaország és Szilézia.

Kassa, Nagyvárad, Pozsony, Buda, Temesvár = A maradék Magyarország 5 részre osztott területe.

Kolozsvár = Erdély.

Lemberg = Kelet-Galícia és Bukovina.

Krakkó = Nyugat-Galícia.

Laibach = Stájerország, Karintia, Krajna és a tengermelék.

Zágráb = Horvátország és Szlavónia.

Zára = Dalmácia

Loc. cit.

²³ GALÁNTAI: 7–87. p.

²⁴ CSAPÓ: *A Magyar Királyi Csendőrség története 1881-1914*. 13. p.

²⁵ ZACHAR: op. cit.

²⁶ CSAPÓ: *A Magyar Királyi Csendőrség története 1881-1914*. 14–15. p.

²⁷ Loc. cit.

²⁸ 1552/1867. HM. r.

²⁹ CSAPÓ: *A Magyar Királyi Csendőrség története 1881-1914*. 17–19. p.

³⁰ Loc. cit.

³¹ CSAPÓ: *Ráday Gedeon és a szegedi királyi biztosság. A betyárvilág felszámolása*.

³² 1881/II. tc. ; 1881/III. tc.

³³ PARÁDI: A polgári magyar állam első központosított közbiztonsági szerve a Magyar Királyi Csendőrség.

Jegyzetekben alkalmazott rövidítések:

MONOGRÁFIÁK

BOPP – SCHULTZ

— BOPP William – SCHULTZ Donald: *A short history of American Law Enforcement*. [Az amerikai rendvédelem rövid története.] Springfield, 1972, Charles Thomas Publisher. 174 p. USA-ISBN 978 0398 024 72 6.

CSAPÓ: *A Magyar Királyi Csendőrség története 1881-1914*.

— CSAPÓ Csaba: *A Magyar Királyi Csendőrség története 1881-1914*. Pécs, 1999, Pro Pannónia Kiadói Alapítvány. 186 p. HU-ISBN 963 9079 40 5. /Pannónia könyvek./ HU-ISSN 0237-4277.

CSAPÓ: *Ráday Gedeon és a szegedi királyi biztosság. A betyárvilág felszámolása*.

— CSAPÓ Csaba: *Ráday Gedeon és a szegedi királyi biztosság. A betyárvilág felszámolása*. Pécs, 2007, Pro Pannónia Kiadói Alapítvány. 204 p. HU-ISBN 978 963 9488 77. /Pannon könyvek./ HU-ISSN 0237-4277.

FINSZTER

— FINSZTER Géza: *A rendészet elmélete*. Budapest, 2003, KJK-KERSZÖV Jogi- és Üzleti Kiadó Kft. 262 p. HU-ISBN 963 224 701 9

GALÁNTAI

— GALÁNTAI József: *A Habsburg-monarchia alkonya. Osztrák-magyar dualizmus 1867-1918*. Budapest, 1985, Kossuth. 386 p. HU-ISBN 963 09 2589 3

NEUBAUER

— NEUBAUER Franz: *Die Gendarmerie in Österreich 1849-1924*. [Az osztrák csendőrség 1849-1924.] Graz, 1925, Steiermarkische Landesdruckerei. 600 p.

PARÁDI: *A magyar rendvédelem története*.

— PARÁDI József et al. (szerk.): *A magyar rendvédelem története*. Budapest, 1996², Osiris. 367 p. HU-ISBN 963 04 7958 3

PRESZLY

— PRESZLY Lóránd: *A Magyar Királyi Csendőrség története*. Budapest, 1920, Honvédelmi Sajtóvállalat. 142 p.

REKTOR

— REKTOR Béla: *A Magyar Királyi Csendőrség oknyomozó története*. Cleveland, Ohio, USA, 1980, Árpád Könyvkiadó Vállalat. 552 p. USA-ISBN 0-934214-01-8

TISZA

— TISZA Miksa: *Magyarország rendőrségének a története*. Igló, 1913, Szepesi Lapok Nyomdavidállalat. 327 p.

TANULMÁNYOK

HESZTERA

- HESZTERA Franz: Die Kommandostrukturen der Gendarmerie von 1850 bis 1993. [A csendőrség parancsnoklási rendszere 1850-1993.] *Rendvédelem-történeti Füzetek (Acta Historiae Preasidii Ordinis)*, IV. évf. (1994) 5. sz. 18–27. p. HU-ISSN 1216-6774. A tanulmány korábbi változata 1993. szeptember 21-én Budapesten hangzott el a Szemere Bertalan Magyar Rendvédelem-történeti Tudományos Társaság által szervezett rendvédelem-történeti tudományos konferenciasorozatnak „Háború, forradalom, trianon.” című V. konferenciáján. A publikált tanulmány az előadás javított, bővített és átdolgozott változata.

ÖRY

- ÖRY Károly: „Maréchaussée”-tól a Gendarmerie Nationale-ig. (A francia csendőrség történeti előzményei.) *Rendvédelem-történeti Füzetek (Acta Historiae Preasidii Ordinis)*, VII. évf. (1997) 8. sz. 73–77. p. HU-ISSN 1216-6774. A tanulmány korábbi változata 1996. október 29-én Budapesten hangzott el a Szemere Bertalan Magyar Rendvédelem-történeti Tudományos Társaság által szervezett rendvédelem-történeti tudományos konferenciasorozatnak „A napóleoni közbiztonsági őrtestület útja Párizstól – Itálián és Ausztrián keresztül – Budapestig.” című VIII. konferenciáján. A publikált tanulmány az előadás javított, bővített és átdolgozott változata.

PARÁDI: A polgári magyar állam első központosított közbiztonsági szerve a Magyar Királyi Csendőrség.

- PARÁDI József: A polgári magyar állam első központosított közbiztonsági szerve a Magyar Királyi Csendőrség. *Belügyi Szemle*, XXXVII. évf. (1989) 2. sz. 35–40. p. HU-ISSN 0133-6738.

PARÁDI: A rendvédelem védelmében.

- PARÁDI József: A rendvédelem védelmében. *Rendvédelem-történeti Füzetek (Acta Historiae Preasidii Ordinis)*, XVI. évf. (2009) 19. sz. 88–98. p. HU-ISSN 1216-6774. A tanulmány korábbi változata 2005. október 6-án Budapesten hangzott el a Szemere Bertalan Magyar Rendvédelem-történeti Tudományos Társaság által szervezett rendvédelem-történeti tudományos konferenciasorozatnak „Másfél évtized nemzeti rendvédelem-történetünk kutatásának a szolgálatában.” című XIX. konferenciáján. A publikált tanulmány az előadás javított, bővített és átdolgozott változata.

PARÁDI: Tények és érzelmek egy hajdan volt magyar rendvédelmi testület kapcsán.

- PARÁDI József: Tények és érzelmek egy hajdan volt magyar rendvédelmi testület kapcsán. *Rendvédelem-történeti Füzetek (Acta Historiae Preasidii Ordinis)*, XVII. évf. (2009) 20. sz. 93–99. p. HU-ISSN 1216-6774. A tanulmány korábbi változata 2006. szeptember 29-én Budapesten hangzott el a Szemere Bertalan Magyar Rendvédelem-történeti Tudományos Társaság által szervezett rendvédelem-történeti tudományos konferenciasorozatnak „A XIX-XX. századi magyar forradalmak hatása nemzeti rendvédelmi rendszerünkre.” című XX. konferenciáján. A publikált tanulmány az előadás javított, bővített és átdolgozott változata.

ZACHAR

- ZACHAR József: Fejezetek az osztrák csendőrség történetéből 1849-1918. *Rendvédelem-történeti Füzetek (Acta Historiae Preasidii Ordinis)*, VII. évf. (1997) 8. sz. 105–109. p. HU-ISSN 1216-6774. A tanulmány korábbi változata 1996. október 29-én Budapesten hangzott el a Szemere Bertalan Magyar Rendvédelem-történeti Tudományos Társaság által szervezett rendvédelem-történeti tudományos konferenciasorozatnak „A napóleoni közbiztonsági őrtestület útja Párizstól – Ausztrián és Itálián keresztül – Budapestig.” című VIII. konferenciáján. A publikált tanulmány az előadás javított, bővített és átdolgozott változata.

JOGSZABÁLYOK

Reichsgesetzblatt, Nr. 150/1849.

1881/II. tc.

1881/III. tc.

1552/1867. HM. r.

- Reichsgesetzblatt, Nr. 150/1849.
 — 1881/II. tc. a csendőrség legénységi állományának kiegészítéséről.
 — 1881/III. tc. a közbiztonsági szolgálat szervezéséről.
 — 1552/1867. HM. r. az erdélyi és a horvát-szlavón csendőrség átvétele tárgyában.

Hírszerzés a dualizmuskori Magyar Királyságban

A dualizmus időszakában az Osztrák-Magyar Monarchia társországaik nem rendelkeztek külön hírszerző szervezetekkel. Az Osztrák-Magyar Monarchia hírszerzése a közös ügyek rendszeréhez kapcsolódott. A dualista monarchia egyetlen hírszerző szervezete az Evidenzbüro volt.¹

Történelmi tény, hogy az Osztrák-Magyar Monarchiában egy hírszerző szervezet működött a haderő vezérkarának nyilvántartó irodája az Evidenzbüro. *A kérdés azonban az, hogy csupán a hírszerző iroda végzett-e hírszerző tevékenységet, vagy a dualista államalakulat más szervezete is, illetve az Evidenzbüro együttműködött-e a dualista államalakulat más részeivel is a hírszerző tevékenysége során, továbbá a hírszerző tevékenységet csupán a közös ügyek terén folytatták-e?*

Erre a kérdésre akkor kaphatunk választ, ha három dolgot vizsgálunk meg, nevezetesen:

- a hírszerzés az Evidenzbüro monopóliuma volt-e;
- a hírszerző tevékenységet az Evidenzbüro az Osztrák-Magyar Monarchia többi állami szervezetének a segítségével, vagy a nélkül valósította meg;
- a hírszerzési módszereket „csupán” a hírszerző szolgálat és a testületet támogató szervezetek alkalmazták a közös ügyek körében, vagy pedig a két társország szervezetei is alkalmazták a hírszerzés módszereit a kormányzás más területein is?

Az első kérdés tehát az, hogy „a hírszerzés az Evidenzbüro monopóliuma volt-e?” Erre határozott válasz adható. Az Evidenzbüro mellett más állami szervezetek is végeztek hírszerzői tevékenységet, azonban ennek az ellátására nem állt a rendelkezésükre külön hírszerző szervezet. Az Evidenzbüro tehát nem rendelkezett a hírszerzés monopóliumával, azonban mégis monopol szervezet volt, mivel az Osztrák-Magyar Monarchia egyetlen e tevékenységre szakosodott szervezeteként működött.²

A téma elvi alapjainak a tisztázása érdekében a dualista államalakulat elvi alapjait vizsgálni. Nevezetesen az Osztrák-Magyar Monarchia jellegét illetően más volt az osztrák, illetve a HABSBURG és más a magyar felfogás. A magyar felfogás lényegét az alkotta, hogy két szuverén állam az Osztrák Császárság és a Magyar Királyság bizonyos ügyeit közösen intézi. Ezzel szemben állt a másik nézőpont, mely szerint a HABSBURG-birodalom egységes és a Monarchia két eltérő tartománycsoportja azaz az örökös tartományok és a Magyar Királyság a belügyeit eltérő módon intézi. Ezeket az eltérő álláspontokat juttatta kifejezésre az uralkodó által 1868. XI. 14-én a dualista államalakulat hivatalos elnevezésének a meghatározása, nevezetesen: „Österreichisch-Ungarische Monarchie” (Osztrák-Magyar Monarchia) és „Österreichisch-Ungarischen Reich” (Osztrák-Magyar Birodalom). A gyakorlatban azonban egyértelműen a magyar felfogás érvényesült.³

Az állam működése során tehát a gyakorlatban – a hírszerzés tekintetében is minden bizonnyal – azon álláspont érvényesülhetett, ami a külügyek terén. Nevezetesen a külügyi szolgálat egyaránt képviseli az Osztrák Császárság és a Magyar Királyság érdekeit. Egy külügyi szolgálat működik tehát, azonban nem kizárólag birodalmi jelleggel, hanem a két társország külügyi érdekeit képviselve.⁴ A hírszerzés titkosságából és a hadügyön keresztüli „áttételesen” való érvényesüléséből fakadóan azonban nem kapott, nem kaphatott olyan nyilvánosságot, mint a külügy témaköre. Azonban semmi okunk sincs arra, hogy eltérő hozzáállást és megvalósulást tételezzünk fel.

A magyar fél tehát nem törekedett önálló hírszerző szolgálat létrehozására, mivel ilyen szervezet már működött az Osztrák-Magyar Monarchiában a közös ügyek rendszerében. A hírszerzést, illetve annak eredményeit tehát nem csupán a közös ügyek érdekében hasznosíthatták, bár annak konkrét céljai kétség kívül a közös ügyek csoportjába tartozó hadügyet szolgálták.⁵

A közös ügyek vitelére hivatott szervezetek közül tehát kizárólag a haderő vezérkara rendelkezett hírszerző szervezettel. Hírszerzést azonban a közös külügyi tárca is folytatott, bár nem rendelkezett függetlenített hírszerző apparátussal. Tény azonban, hogy a diplomaták feladatát képezte az információszerezés is, bár e tevékenységi kört az uralkodó esetenként tiltotta. Azonban a diplomaták felkészítését szolgáló Keleti Akadémia tantárgyai közé katonai tartalmú tárgyakat is beiktattak, hogy a haderőhöz kapcsolódó témák információinak a megítélése terén is kellő ismeretekkel rendelkezessenek a monarchia diplomatái.⁶

A kiegyezést követően – a rossz emléké, hajdani Legfelsőbb Rendőri Hatóság, majd Rendőrnisztérium hagyományait követő – magyarországi információhálózatot, illetve annak jelentéseit gondozó szervezeti egységet a közös külügyminisztériumba telepítették. Ezen osztály örökölte a hajdani birodalmi rendőrségtől a magyarországi titkos informátori hálózatot, valamint a külföldi és a hazai saj-

* Open Researcher and Contributor ID = Nyílt Kutató és Közreműködő Azonosító: <https://orcid.org/0000-0002-2514-7901>

tó befolyásolására hivatott személyeket és ezek költségeinek a fedezetét biztosító rendelkezési alapot. Ezen ügyköröket a közös külügyminiszter közvetlen alárendeltségébe tartozó elnöki osztályhoz csatolták. A külüghöz kapcsolt szervezetek azonban továbbra is a korábbi hivatali helyükön maradtak, azaz nem kerültek át a Balhausplatz-ra, hanem a Herrengasse 7. szám alatti Modena palotában maradtak. A titkos információszerzés és sajtóbefolyásolás intézményei nem véletlenül kerültek a közös külügyminisztériumhoz, hiszen a tárcának már korábban is voltak titkos információszerzéssel foglalkozó szervezeti egységei. A neoabszolútizmus állama ugyanis élénk preventív tevékenységet folytatott az emigránsok körében. Az emigránsok között működő ügynökök jelentéseiket a külügyi tárcához juttatták el. Mivel a Magyar Királyságban – ellentétben az örökös tartományokkal – a titkos informátorok jelentéseit fogadó birodalmi rendőrség szervezetét felszámolták, ezért a szervezet nélkül maradt magyarországi informátorok jelentéseit a továbbiakban a külügyminisztériumban kialakított állambiztonsági osztály fogadta. Az ügyosztály 1872-ben az „Informationsbüro” elnevezést kapta. Az alkotmányos berendezkedés megerősödése azonban szükségessé tette egyrészt az informátorok felülvizsgálatát, másrészt az információszerzés irányainak a módosítását, végül pedig az informátori hálózat létszámának a mérséklését.⁷

A közös külügyi tárca által foganatosított hírszerző tevékenység átformálása gróf ANDRÁSSY Gyula miniszterségéhez kapcsolódott.⁸ Miután gróf ANDRÁSSY Gyula átvette a közös külügyi tárca irányítását jelentősen mérsékelte a sajtó szubvencionálását, azt a miniszteri tájékoztatásra zsugorította. Ellentétben a korábbi gyakorlattal – amikor lapokat és újságírókat támogattak azért, hogy a külügyminiszter, illetve a monarchia politikáját támogassák – az átszervezést követően a cél az információk színvonalas nyújtásának az igénye volt. Gróf ANDRÁSSY Gyula a külügyi költségvetés tervezésekor átrendezte a titkos rendelkezési alap felosztását. Elképzelését a közös minisztertanácsban fejtette ki, majd az átalakított költségvetéshez megszerezte az Osztrák-Magyar Monarchia két társországa delegációinak az egyetértését is. Így állhatott elő az a helyzet, hogy 1873-ban a delegációk megszavazták a rendelkezési alap csaknem 100 %-os emelését 460 000 forintra. Végül ebből az alapból nyílt lehetőség a katonai hírszerzés kiegészítésére, amikor annak a költségvetését a delegációk megnyirbálták.⁹

Álláspontom szerint az Evidenzbüro-t abban a tekintetben lehet monopolszervezetnek tekinteni, hogy a hadügy számára fontos információk megszerzésével egyedüli függetlenített hírszerző szervezetként működött, monopolhelyzetben volt továbbá abban a tekintetben is, hogy a dualista államalakulatban a hírszerző szakterület egyetlen szervezete volt. Egyéb tekintetben azonban a testület monopolhelyzete nem bizonyítható.

Amikor a második kérdésünkre keressük a választ, nevezetesen: „a hírszerző tevékenységet az Evidenzbüro az Osztrák-Magyar Monarchia többi állami szervezete segítségével, vagy annak mellőzésével valósította é meg,” erre ugyancsak határozott és egyértelmű válasz adható. Nevezetesen a haderő vezérkarának a nyilvántartó irodája, ahol csak tehette együttműködött az Osztrák-Magyar Monarchia állami szervezeteivel. Ez az együttműködés pedig nem korlátozódott a közös ügyek szervezeteire, hanem kiterjedt a két társország belügyeinek körébe tartozó ügycsoportok intézésére hivatott szervezetre is.

Az Evidenzbüro szerény költségvetése miatt is rászorult a Monarchia szervezeteinek támogatására. Az Evidenzbüro nagyságrendekkel kisebb költségvetéssel rendelkezett, mint az orosz hírszerzés és a német Nachrichtenbureau költségvetésének is mintegy a fele állt a rendelkezésére. Amíg a századforduló időszakában az Evidenzbüro költségvetése mintegy 150 000 korona körüli összeg volt, addig a Nachrichtenbureau mintegy 450 000 márka felett rendelkezett, az orosz hírszerzés pedig valószínűsítően 26 000 000 rubelt kapott.¹⁰ (I. sz. melléklet)

Az együttműködés eklatáns példája alakult ki a haderő nyilvántartó irodája és a magyar határőrizeti szervezetek között.

Az Osztrák-Magyar Monarchia idejében az Osztrák Császárság és a Magyar Királyság közös államhatárai teljes egészében átjárhatók voltak ugyanúgy mint az Európai Unió Schengen-i egyezményhez csatlakozott országainak a közös határai. Az Osztrák-Magyar Monarchia külső határait azonban a két társország – a saját külső határait illetően – önállóan őrizte. A Magyar Királyság külső határait a Magyar Királyi Határrendőrség és a Magyar Királyi Csendőrség határmenti alakulatai őrizték a Magyar Királyi Pénzügyőrség és vámhivatalok, valamint a humán- és állategészségügyi állomások közreműködésével, továbbá a határmenti erdőőrségek támogatásával. Az Evidenzbüro alapvetően a Magyar Királyi Csendőrség határmenti részével és a Magyar Királyi Határrendőrséggel működött együtt.¹¹

Az Evidenzbüro lényegében a határszéli csendőrségre bízta a határmenti felderítési teendőket. Ennek keretében – a csendőrség a klasszikus határőrizeti feladatai mellett – a túloldali határmenti közlekedési infrastruktúrát, a csapatok elhelyezésére alkalmas építményeket, a hírközlési csomópontokat

és hálózatot, a közigazgatási vezetési egységeket és a fegyveres alakulatok elhelyezkedését, fegyverzetét, parancsnokságaikat, az egészségügyi intézmények kapacitását, a határon rejtett módon átjutni képes személyek (túravezetők, csempészek stb.) regisztrálását, a postagalambok felmérését végezte. E feladatok ellátása nyilvánvalóan nem lehetett egyszeri teendő, hanem folyamatos tevékenységet igényelt a határ mindkét oldalára kiterjedően, hiszen a túloldali szervezetek hasonló célú információszerzését a határ innenső oldalán meg kellett akadályozni.¹²

A határmenti hírszerzésben a határszéli csendőrség alapvetően az információszerzés kétféle módszerét alkalmazta. Egyrészt a túloldali sajtókiadványokból válogatta ki a szükséges információt, illetve a kishatárforgalomba résztvevőket igyekezett – lehetőleg nem feltűnő módon – kikérdezni. Másrészt az arra alkalmasnak ítélt személyeket kísérelte meg beszervezni arra, hogy a túloldali helyi lényeges információkat megszerezze.¹³

A határőrizeti szervezetek a felderítői teendők tekintetében az Evidenzbüro területileg illetékes felderítő főállomásaival álltak kapcsolatban. Mint ahogyan az Evidenzbüro központja a haderő vezérkarának a nyilvántartó irodájaként működött a felderítő főállomások tevékenységüket a hadtestparancsnokságok vezérkari osztályainak a kebelében végezték. A hadtesteket pedig a tervezett hadműveleti irányokba telepítették. **(II. sz. melléklet)** Mivel a kapcsolattartás jelentős része levelezés útján valósult meg, amelynek azonban titokban kellett maradnia, ezért a levelezés során dupla borítékot kellett használni. A külső borítékra a hadtest vezérkari osztálya címét írták, a belső borítékra pedig hírjelentés jelöléssel „Sajátkezű felbontásra” a felderítő főállomást nevezték meg. Szükség esetén ideiglenes, vagy állandó jelleggel, a felderítő főállomás javaslatára az Evidenzbüro felderítő mellékállomásokat is telepíthetett – például a határmenti felderítő tevékenység irányítása céljából – az érintett miniszter beleegyezésével a társfegyveres testületekhez.¹⁴

A határmenti felderítés céljait, eszközeit és módszereit, az együttműködés szabályait a csendőrségi szolgálati szabályzat titkos függeléke tartalmazta. Az abban foglaltak oly mértékben korszerűek voltak, hogy a két világháború között is annak megfelelően végezték e tevékenységet a Magyar Királyi Csendőrség határmenti őrséin.¹⁵

Megítélésem szerint az Evidenzbüro az Osztrák-Magyar Monarchia mindkét társországában élénk, folyamatos kapcsolatban állt azokkal az államhatalmi szervezetekkel, amelyek alapfeladatukból fakadóan bekapcsolhatók voltak a hírszerzés valamely részterületébe. Ez mindenképpen célszerű megoldás volt, hiszen a takarékosági szempontok mellett, ily módon olyan személyi állományt sikerült mozgósítani a hírszerzési célkitűzések elérése érdekében, amely kétség kívül az érintett szakterület kiválóságaiából állt. Összességében tehát az Osztrák-Magyar Monarchia hírszerző szolgálata és a társ államhatalmi szervezetek közötti együttműködés kétségtelen tény.

A harmadik kérdés úgy szól, hogy: „a hírszerzési módszereket »csupán« a hírszerző szolgálat és a testületet támogató szervezetek alkalmazták a közös ügyek körében, vagy pedig a két társország szervezetei is alkalmazták a hírszerzés módszereit a kormányzás más területein is?»”

Nyilvánvalóan e tekintetben a rendvédelmi tevékenységet irányító belügyi tárca jöhet elsősorban szóba, mint a hírszerzési módszereket is alkalmazó minisztérium. E szakterületen a hírszerző jellegű tevékenység folytatásának már volt gyakorlata. Ez a gyakorlat pedig nem csupán a neoabszolútizmus időszakához kapcsolódott, hanem az 1848–1849-es magyar forradalom és szabadságharcéhoz is.¹⁶

1848–1849-ben a harci cselekmények ugyan nem tették lehetővé, hogy az országos hatáskörű hatóságok a teljes történelmi Magyarország területére kiterjedően kiépüljenek, azonban ennek a kísérlete megtörtént. A központok és a központi területek – elsősorban a főváros – tekintetében az úgynevezett államrendőrség felállítása és működtetése megvalósult.¹⁷

Az 1848–1849-es magyar forradalom és szabadságharcot azonban a HABSBURG hatalom cári segédlettel leverte. A magyar nemzet eltüntetésén szorgoskodó hatalom pedig nem a forradalom kezdeményezőit, illetve nem a magyar hagyományokat vette át, hanem a HABSBURG hatalom gyakorlásának a tapasztalatait igyekezett hasznosítani és továbbfejleszteni. Márpedig a hírszerzési módszerek belbiztonsági területen történő alkalmazásának a területén a HABSBURG hatalom gazdag tapasztalatokkal rendelkezett.¹⁸

A kiegyezéssel tehát az államiságot, illetve a szuverenitást részlegesen visszaszerző magyar nemzet fejlett informatori hálózatot és azt működtető profi szervezetet „örökölt” a belrend fenntartásának a területén.¹⁹ Ezt a hálózatot és szervezetet azonban az új magyar kormány nem kívánt átvenni, mivel annak a tevékenysége politikailag erőteljesen motivált volt. Tevékenységének fő irányát ugyanis a magyar hazafiak cselekedeteinek a kifürkészése alkotta.²⁰

A kiegyezés utáni magyar állam tevékenységében a titkos információszerzés tevékenységének újjászervezése ugyanúgy gróf ANDRÁSSY Gyula²¹ nevéhez fűződik, mint a külügyben a hírszerzői tevékenység átforgalmazása.

A korábbi birodalmi feladatkörök felosztása nyomán a magyar kormány létrehozta a belügyminisztériumban a rendőrségi osztályt. A magyar vezetés azonban egyrészt idegenkedett a rendőri titkos információszerzéstől, másrészt pedig politikai tekintetben sem volt tanácsos olyan metódus gyakorlása, amelyet a magyar társadalom megvetett és gyűlölt. Ebből fakadóan a különféle hivataloktól való információkérés és egyes ügyekben a bizalmas tájékozódás került előtérbe.²²

Viszonylag rövid időn belül kiépült azonban a magyar rendvédelem terén is a hírszerzés. A titkos adatgyűjtést azonban nem lehetett a rendőrséghez telepíteni, mivel a kiegyezés után a rendfenntartás kötelezettsége megosztott a kormány és az önkormányzatok között. Ebből fakadóan pedig a Magyar Királyságban nem működött országos hatáskörű rendőri szervezet. E helyett a városok hozhattak létre rendőrségeket.²³ Ezért a belbiztonság titkos információgyűjtése a Magyar Királyi Belügyminisztérium államrendőrségi osztályánál valósult meg.

1872-re már kiépült a rendőrségi informátor hálózat. Az új informátorok szinte teljes egészében a nemzetiségi vidékeken tevékenykedtek. Ez érthető, ha figyelembe vesszük, hogy az államra a legnagyobb kockázatot a nemzetiségi radikalizmus jelentette. Ebben az időben megfigyelt személyek: 2 fő szerb, 1 fő ruszin, 2 fő szlovák, továbbá a szlovák Matica kulturális egyesület tisztségviselői, valamint a szerb Omladina ifjúsági mozgalom vezetői voltak.²⁴

Magyar részről kezdetben nem osztották meg a beérkező információkat a társország rendőrségével, illetve a közös külügyminisztériummal annak ellenére, hogy a külügy rendszeresen megküldte a magyar kormánynak a Magyarországot érintő információkat. 1872-ben azonban változás történt. Ettől fogva a magyar fél is megküldte információit a külügynek. A Magyar Királyi Belügyminisztériumban, az államrendőrségi osztályhoz kapcsolódóan, 1870-re létrehozták – az informatori jelentések rendszerezése és feldolgozása céljából – a „bizalmas rendőri irattárat”. A feldolgozott információkból az államrendőrségi osztály ¼ évente „A helyzet képe” címmel jelentést készített a miniszterelnök számára.²⁵

A belügyi tárca mellett titkos információgyűjtéssel a miniszterelnökség is foglalkozott. A miniszterelnöki hivatalon belül létesített 10 főnyi létszámmal működő sajtóiroda feladatát alkotta a titkos adatgyűjtés. Ez az iroda lényegében ugyanúgy működött mint ahogyan azt gróf ANDRÁSSY Gyula a közös külügyminisztériumban is megszervezte. A magyar miniszterelnökség sajtóirodájára költségvetését kezdetben a közös külügyi tárcától kapta. A közös külügyminisztérium mintegy 550 000 forint költségvetéssel rendelkezett, ebből azonban a diplomáciára csupán 80 000 forintot költöttek. A fennmaradó összeget pedig részben a külügyi hírszerzési tevékenységre fordították, részben pedig – a kvóta arányában – a két társország között osztották szét. A magyar kormány számára ez kényelmes megoldás volt, mivel a rendelkezési alap megszavazásának a parlamenti vitáit megspórolta. A delegációk azonban mérsékeltek a közös külügy ezirányú költségvetését, ezért a magyar kormány is kénytelen volt rendelkezési alapot tervezni. Ez azonban kiváltotta az ellenzék támadásait. A parlamenti vita során felmerült annak a gondolata is, hogy a rendelkezési alap létezése szükségtelen egy demokratikus országban. A rendelkezési alapot végül is 1848-ban a kormányban felelős beosztást ellátó PULSZKY Ferenc és DEÁK Ferenc pártoló hozzáállása mentette meg. Az alap összege a 1870-es években mintegy 200 000 forint volt.²⁶

Véleményem szerint tehát a hírszerzési módszereket, a titkos információgyűjtést nem csupán a hírszerző szervezet, illetve a hírszerzéssel – a felderítő munka eredményes ellátása érdekében – együttműködő hatóságok alkalmazták a közös ügyek csoportjába tartozó területeken. A titkos adatgyűjtés lehetőségével a magyar miniszterelnökség önállóan, illetve a belügyi tárca bevonása által is élt.

Összességében tehát elmondható, hogy:

1. az Osztrák-Magyar Monarchiában egy függetlenített hírszerző testület működött a haderő vezérkarának nyilvántartó irodája az Evidenzbüro.
2. Az Evidenzbüro azonban a hírszerző tevékenységének segítése érdekében a felderítő munkába bevonta – egy-egy részfeladatkör teljesítése által – az Osztrák-Magyar Monarchia közös és a két társország arra alkalmas szervezeteit is.
3. Hírszerzői tevékenységet az Osztrák-Magyar Monarchiában nem csupán az Evidenzbüro feladatköréhez kapcsolódóan végeztek. A magyar kormány és a magyar belügyi tárca is megvalósított titkos információszerzést a történelmi Magyarország határain belül.

Jegyzetek:

¹ PILCH: II. köt. 5–22. p.

² PARÁDI: A határszéli csendőrség állambiztonsági feladatai.

- ³ GALÁNTAI: 120-121. p.
⁴ Loc. cit. 96–100. p.
⁵ PILCH: op. cit. I. köt. 352–362. p.
⁶ PILCH: op. cit. II. köt.
⁷ SOMOGYI: 19–26. p.
⁸ Gróf ANDRÁSSY Gyula (Oláhpaták, Gömör vm., 1823. III. 8. – Volosca, Fiume közelében, 1890. II. 18.) közös külügyminiszter 1871. XI. 14. – 1879. X. 28.
 BÖLÖNYI: 210. p.
⁹ RESS
¹⁰ PILCH: op. cit. II. köt.
¹¹ PARÁDI: A csendőrség teendői az Osztrák-Magyar Monarchia Magyar Királysága külső határainak őrizetében.
¹² PARÁDI: A Magyar Királyi Csendőrség határőrizeti szolgálata.
¹³ PARÁDI: Csendőrség a határőrizetben.
¹⁴ PARÁDI: *A határszéli csendőrség 1891-1914.*
¹⁵ SZUT-1912 V. fejezet. Határszéli szolgálat szabályozása és Titkos Függetlék.
¹⁶ URBÁN: Az 1848-1849-es forradalom és szabadságharc rendvédelmi testületei.
¹⁷ Idem: Tervek és eredmények az 1848/49-es forradalom és szabadságharc idején az önálló magyar rendvédelmi szervek létrehozására.
¹⁸ DEÁK: Besúgólisták a neoabszolutizmus korából.
 - DEÁK: Államrendőrségi információs hálózat Magyarországon 1849-1867.
 - PAJKOSSY: A kormányzati „terrorizmus” politikája Magyarországon 1835-1839 között.
 - PAJKOSSY: Sedlnitzky magyarországi besúgói 1848 előestéjén.
 - WELLMANN
¹⁹ DEÁK: Ludasi Mór és a bécsi titkosrendőrség az 1860-as években.
²⁰ DEÁK: Egy régi politikai rendszerváltás és az államrendőrség 1867.
²¹ Lásd 8. sz. jegyzetet.
²² DEÁK: Egy régi politikai rendszerváltás és az államrendőrség 1867. op. cit.
²³ PARÁDI: A polgári magyar állam rendőrségei 1867-1945.
²⁴ RESS: op. cit.
²⁵ „A helyzet képe” rovatok voltak:
 „1. A politikai pártok állása, célja és tevékenysége.
 2. Nemzetiségi mozgalmak általában.
 3. Szerb mozgalom.
 4. Rutén mozgalom.
 5. Pánszláv mozgalmak.
 6. Román mozgalom.
 7. Határőrvidéki kérdés
 8. Horvátország állapota.
 9. Köztársasági agitációk.
 10. Munkásegyletek.
 11. Katolikus ügy.
 12. Nevezetesebb államrendőri események.”
 Loc. cit. 106. p.
²⁶ Loc. cit.

Jegyzetekben alkalmazott rövidítések:

MONOGRÁFIÁK és KISMONOGRÁFIÁK

- BÖLÖNYI — BÖLÖNYI József: *Magyarország kormányai 1848-1975.* Budapest, 1978, Akadémia Kiadó. 328 p. HU-ISBN 963 05 1242
- GALÁNTAI — GALÁNTAI József: *A Habsburg-monarchia alkonya. Az osztrák-magyar dualizmus 1867-1918.* Budapest, 1985, Kossuth. 387 p. HU-ISBN 963 09 2589 3
- PARÁDI: *A határszéli csendőrség 1891-1914.* — PARÁDI József: *A határszéli csendőrség 1891-1914.* Budapest, 1984, Határőrség. 91 p.
- PARÁDI: *Csendőrség a határőrizetben.* — PARÁDI József: *Csendőrség a határőrizetben.* Budapest, 2003, Tipico Design. 186 p. HU-ISBN 963 7623 302. /Rendvédelem a határokon a XIX-XX. században./
- PILCH — PILCH Jenő: *A hírszerzés és kémkedés története.* Budapest, 1936, Franklin. I–III. köt.
- SOMOGYI — SOMOGYI Éva: *Kormányzati rendszer a dualista Habsburg Monarchiában.* Budapest, 1996, Historia. 196 p. HU-ISBN 963 8312 30 0 /História könyvtár, monográfiák 8./ HU-ISSN 1217-212X
- DEÁK: Besúgólisták a neoabszolutizmus korából. — DEÁK Ágnes: Besúgólisták a neoabszolutizmus korából. *Aetas*, XXI. évf. (2006) 4. sz. 21–44. p. HU-ISSN 1785-9943.
- DEÁK: Egy régi politikai rendszerváltás és az államrendőrség 1867. — DEÁK Ágnes: Egy régi politikai rendszerváltás és az államrendőrség 1867. *Történelmi Szemle*, XLIX. évf. (2007) 3. sz. 351–372. p. HU-ISSN 0040-9633.
- DEÁK: Ludasi Mór és a bécsi titkosrendőrség az 1860-as években. — DEÁK Ágnes: Ludasi Mór és a bécsi titkosrendőrség az 1860-as években. In RESS Imre – SZABÓ Dániel (szerk.): *A Lajtán innen és túl. Elektronikus ünnepi tanulmányok Somogyi Éva 70. születésnapjára.* Budapest, 2007, MTA Történelemtudományi Intézet. 131–134. p. HU-ISBN 978 963 9627 17 8.
- DEÁK: Államrendőrségi információs — DEÁK Ágnes: Államrendőrségi információs hálózat Magyarországon 1849-

- hálózat Magyarországon 1849-1867. — 1867. In CSÓKA Ferenc (szerk.): *Szakszolgálat Magyarországon, avagy tanulmányok a hírszerzés és titkos adatgyűjtés világából 1785-2011*. Budapest, 2012, Nemzetbiztonsági Szakszolgálat. 81-92. p. HU-ISBN 978 963 08 3211 3.
- PAJKOSSY: A kormányzati „terrorizmus” politikája Magyarországon 1835-1839 között. — PAJKOSSY Gábor: A kormányzati „terrorizmus” politikája Magyarországon 1835-1839 között. *Századok*, CXLI. évf. (2007) 3. sz. 683–721. p. HU-ISSN 0039-8098.
- PAJKOSSY: Sedlnitzky magyarországi besúgói 1848 előestéjén. — PAJKOSSY Gábor: A Sedlnitzky magyarországi besúgói 1848 előestéjén. In CSÓKA Ferenc (szerk.): *Szakszolgálat Magyarországon, avagy tanulmányok a hírszerzés és titkos adatgyűjtés világából 1785-2011*. Budapest, 2012, Nemzetbiztonsági Szakszolgálat. 31–42. p. HU-ISBN 978 963 08 3211 3.
- PARÁDI: A határszéli csendőrség állam-biztonsági feladatai. — PARÁDI József: A határszéli csendőrség állambiztonsági feladatai. *Rendvédelem-történeti Füzetek (Acta Historiae Preasidii Ordinis)*, XI. évf. (2005) 14. sz. 91–94. p. HU-ISSN 1216-6774. A tanulmány korábbi változata 1999 februárjában Budapesten hangzott el a Szemere Bertalan Magyar Rendvédelem-történeti Tudományos Társaság Csendőrség-történeti Szakosztálya által szervezett tudományos rendezvénysorozat II. szimpoziumján. A publikált tanulmány az előadás javított, bővített és átdolgozott változata.
- PARÁDI: A Magyar Királyi Csendőrség határőrizeti szolgálata. — PARÁDI József: A Magyar Királyi Csendőrség határőrizeti szolgálata. *Rendvédelem-történeti Füzetek (Acta Historiae Preasidii Ordinis)*, XIX. évf. (2010) 22. sz. 77–91. p. HU-ISSN 1216-6774. A tanulmány korábbi változata 2008. október 10-én Budapesten hangzott el a Szemere Bertalan Magyar Rendvédelem-történeti Tudományos Társaság által szervezett rendvédelem-történeti tudományos konferenciasorozatnak „*Másfél évszázad rendszerváltozásainak hatásai nemzeti rendvédelmünkre.*” című XXII. konferenciáján. A publikált tanulmány az előadás javított, bővített és átdolgozott változata.
- PARÁDI: A csendőrség teendői az Osztrák-Magyar Monarchia Magyar Királysága külső határainak őrizetében. — PARÁDI József: A csendőrség teendői az Osztrák-Magyar Monarchia Magyar Királysága külső határainak őrizetében. *Rendvédelem-történeti Füzetek (Acta Historiae Preasidii Ordinis)*, XXI. évf. (2011) 24. sz. 100–118. p. HU-ISSN 1216-6774. A tanulmány korábbi változata 2009. december 3-án Budapesten hangzott el a Szemere Bertalan Magyar Rendvédelem-történeti Tudományos Társaság által szervezett rendvédelem-történeti tudományos konferenciasorozatnak „*Csendőrség Ausztria-Magyarországon, illetve Ausztriában és Magyarországon 1848-2005.*” című XXIV. konferenciáján. A publikált tanulmány az előadás javított, bővített és átdolgozott változata.
- PARÁDI: A polgári magyar állam rendőrségei 1867-1945. — PARÁDI József: A polgári magyar állam rendőrségei 1867-1945. *Rendvédelem-történeti Füzetek (Acta Historiae Preasidii Ordinis)*, XX. évf. (2011) 23. sz. 124–143. p. HU-ISSN 1216-6774. A tanulmány korábbi változata 2009. október 9-én Budapesten hangzott el a Szemere Bertalan Magyar Rendvédelem-történeti Tudományos Társaság által szervezett rendvédelem-történeti tudományos konferenciasorozatnak „*A kiegyezéstől az ezredfordulóig felszámolt országos hatáskörű magyar rendvédelmi testületek.*” című XXIII. konferenciáján. A publikált tanulmány az előadás javított, bővített és átdolgozott változata.
- RESS — RESS Imre: A kormányzati hírszolgálat átalakulása az Osztrák-Magyar Monarchiában a kiegyezés után 1867-1873. In CSÓKA Ferenc: *Szakszolgálat Magyarországon, avagy tanulmányok a hírszerzés és a titkos adatgyűjtés világából 1785-2011*. Budapest, 2012, Nemzetbiztonsági Szakszolgálat. 93–124. p. HU-ISBN 978 963 08 3211 3
- URBÁN: Az 1848-1849-es forradalom és szabadságharc rendvédelmi testületei. — URBÁN Aladár: Az 1848-1849-es forradalom és szabadságharc rendvédelmi testületei. *Rendvédelem-történeti Füzetek (Acta Historiae Preasidii Ordinis)*, I. évf. (1991) 1. sz. 7–16. p. HU-ISSN 1216-6774. A tanulmány korábbi változata 1990. április 24-én Budapesten hangzott el a Szemere Bertalan Magyar Rendvédelem-történeti Tudományos Társaság által szervezett rendvédelem-történeti tudományos konferenciasorozatnak „*A magyar rendvédelmi testületek és az önkormányzati szervezetek kapcsolata 1848-1945.*” című I. konferenciáján. A publikált tanulmány az előadás javított, bővített és átdolgozott változata.
- URBÁN: Tervek és eredmények az 1848/49-es forradalom és szabadságharc idején az önálló magyar rendvédelmi szervek létrehozására. — URBÁN Aladár: Tervek és eredmények az 1848/49-es forradalom és szabadságharc idején az önálló magyar rendvédelmi szervek létrehozására. *Rendvédelem-történeti Füzetek (Acta Historiae Preasidii Ordinis)*, II. évf. (1992) 3. sz. 11–20. p. HU-ISSN 1216-6774. A tanulmány korábbi változata 1991 november 19-én Budapesten hangzott el a Szemere Bertalan Magyar Rendvédelem-történeti Tudományos Társaság által szervezett rendvédelem-történeti tudományos konferenciasorozatnak „*Tradíció és korszerűség.*” című III. konferenciáján. A publikált tanulmány az előadás javított, bővített és átdolgozott változata.
- WELLMANN — WELLMANN Nóra: A Habsburg-birodalom titkosrendőrségének kiépülése és működése I Ferenc uralkodása idején. In CSORBA Csilla – GERÓ András (szerk.): *Nyolc tanulmány a XIX. századi magyar történet köréből*. Budapest, 1978, 51–87. p.
- SZABÁLYZATOK
SZUT-1912 — *Utasítás a Magyar Királyi Csendőrség számára*. Budapest, 1912, s. n.

Melléletek jegyzéke:*I. sz. melléklet*

Az Evidenzbüro költségvetésének aránya az állami kiadásokban 1913-ban. 25

II. sz. melléklet

Az Osztrák-Magyar Monarchia hírszerző szolgálata. 26

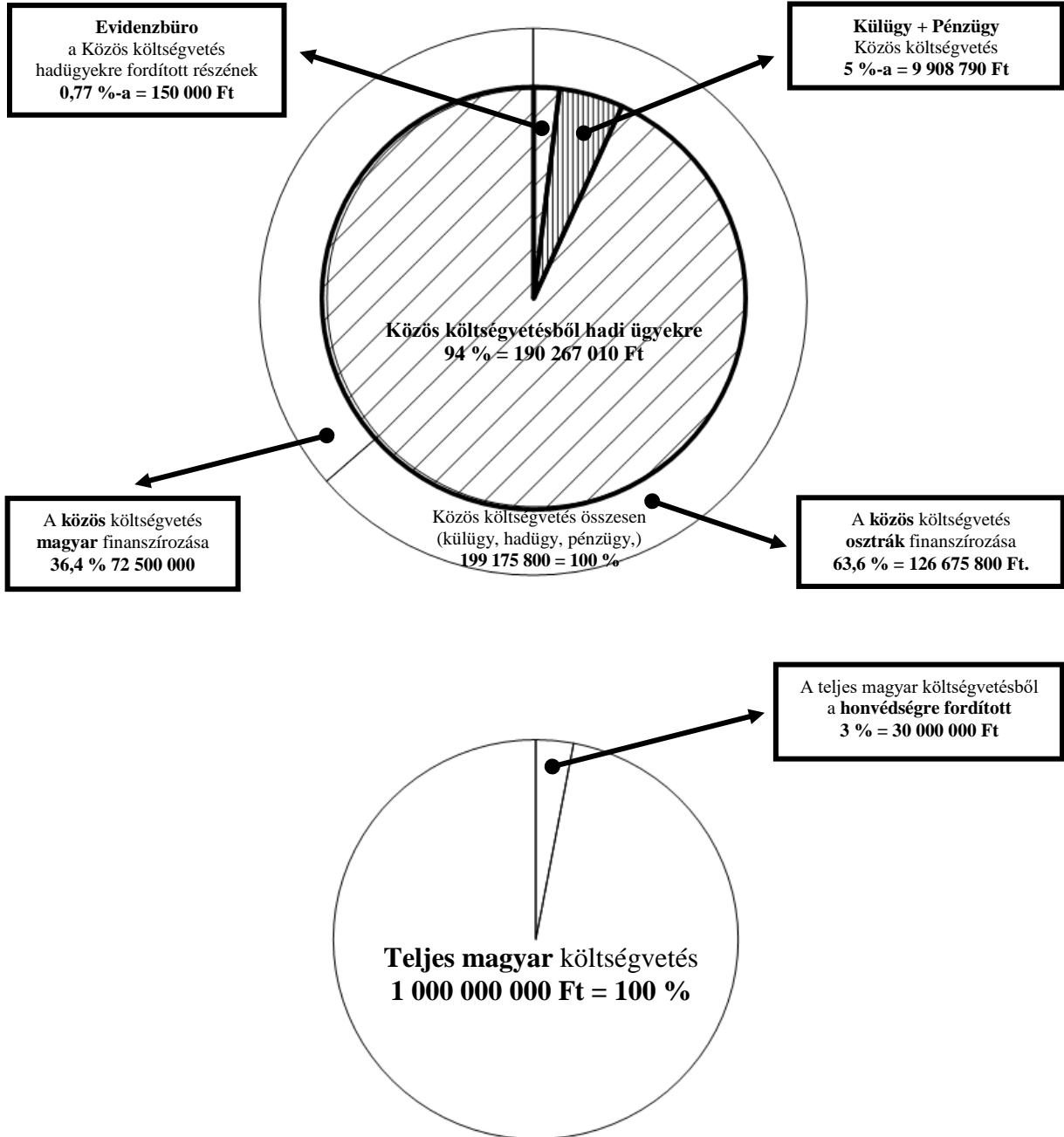
*I. sz. melléklet***Az Evidenzbüro költségvetésének aránya az állami kiadásokban 1913-ban.***

Forintban megadott, kerekített összegek.

Forrás: GALÁNTAI József: *A Habsburg-monarchia alkonya. Az osztrák-magyar dualizmus 1867-1918.* Budapest, 1985, Kosuth. HU-ISBN 963 09 2589 3.

Az Osztrák-Magyar Monarchia hírszerző szolgálata.

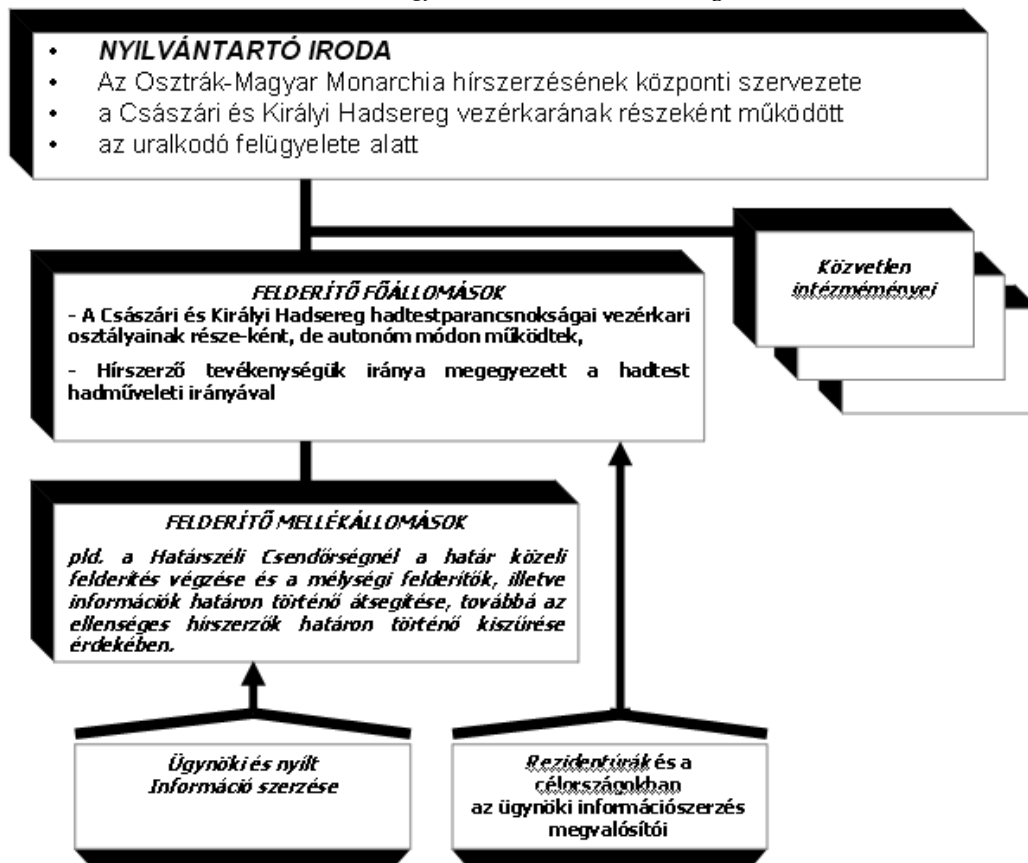

Forrás: PARÁDI József: *Csendőrség a határőrzetben*. Budapest, 2003, Tipico Design. 178. p. 7. sz. melléklet. HU-ISBN 963 7623 31 0. /Rendvédelem a határokon a XIX-XX. században./ HU-ISSN –

Az államfő magyarországi védelme az Osztrák-Magyar Monarchiában

Ferenc József és Magyarország, illetve az uralkodó és a magyar társadalom kapcsolatának 70 éves történelmében számtalan olyan fordulópontot mutathatunk ki, ahol a problémák megoldásában komoly jelentőséget kapott a személyes kapcsolattartás. Ezek természetesen összefüggésben vannak a főherceg, majd a császári trón elfoglalása után az uralkodó magyarországi látogatásaival.

Ferenc József kapcsolata Magyarországgal, illetve a magyar arisztokrata és politikai elittel 1848-ig harmonikusnak tekinthető. Az első két évtized a főherceg életében a tanulás, tapasztalatszerzés időszaka volt, amelyhez hozzátartozott a birodalom népeinek, országainak megismerése, meglátogatása. 1848–1849 eseményeit követően a viszony elhidegült. A magyar társadalom természetesen szembefordult a HABSBERG-birodalom uralkodójával, a megtorlásokat személyes bosszúnak tartotta és nem bocsátotta meg, Ferenc József pedig – általa az „Isteni akarat”-tal szembefordulónak tartott – Magyarország irányában semmiféle megértést sem tanúsított. Az 1860-as évek közepén kezdődött meg az a politikai oldódás, amely a kiegyezés aláírásához vezetett, de a két fél kapcsolatában még hosszú időnek kellett eltelnie, mire a fenntartások helyébe a kölcsönös elfogadás, megértés lépett. Az 1870-es évek második felére tehető az a fordulópont, amikor a magyar társadalom és az uralkodó kialakította az egymástól függés sajátos rendszerét, normalizálódott kapcsolata és az esetleges problémákat képesek voltak – egy-egy szélsőséges esettől eltekintve- a színpalak mögött, nyilvános üzenetek nélkül rendezni.

Az uralkodó magyarországi utazásai, tartózkodása természetesen hűen tükrözik a fent jelzett kapcsolatot. 1843 és 1848 között Ferenc József ismereteink szerint összesen 4 alkalommal töltött rövid időt Magyarországon. Meglátogatta a határ menti városokat, arisztokraták kastélyában időzött, vadászatot vett részt, rövid, előre betanult beszédeket tartott. 1847-ben kapta első „politikai” megbízatását, a HABSBERG-hatalom képviselőjeként jelent meg István nádor Pest megyei főispáni beiktatásán. A visszaemlékezések szerint mindenki pozitívan fogadja a fiatal főherceget, viselkedése egy lehetséges magyar nemzeti király vízióját vetítette előre.¹

1849-ben két alkalommal járt a magyarországi hadszíntéren, amit elsősorban a fiatalos hevületnek tulajdonítható. A forradalom leverését követően már 1850-ben tervbe vette a hosszabb magyarországi körutat, de erre csak 1852-ben kerülhetett sor, amikor a uralkodó birodalma minden más országát is végiglátogatta.² A hónapokig tartó tervezés során a fényes, több évszázados múltra visszatekintő uralkodói utazások rítusát tekintették irányadónak. Előre kijelölték a fogadó bizottságokat, ellenőrizték az üdvözlő beszédeket, a községek vezetőinek kötelességévé tették a lakosság kirendelését, az éljenzést a díszkivilágítást. Ferenc József katonái körében utazott, velük érezte igazán jól magát, a hivatalos, uralkodónak kijáró fogadtatást ugyan elvárta, de érzelmileg nem azonosult ennek formásaival.

1857-es útja sem szervezésében, sem lebonyolításában nem különbözött a fél évtizeddel korábbitól. Továbbra is „a változatosság helyett az ellenőrizhetőségen volt a hangsúly”.³ Egyetlen, a későbbi évtizedek tekintetében mégis fontos különbséget találunk, ez pedig a császárné, Erzsébet megjelenése. Két gyermekükkel érkeztek Magyarországra, Zsófia lányuk halála miatt azonban megszakították körútjukat, amit csak Ferenc József folytatott, hónapokkal később. Férjétől eltérően – akinek a gondolkodásmódja, viselkedése kevésbé változott az elmúlt években, amint erre a konzervatívokkal szembeni magatartása is utal – rendkívül jó benyomást tett az őt ünneplő lakosságra. A magyar társadalom úgy érezhette, hogy a HABSBERG udvarban talán újra komoly pártfogóra talált, és ebben talán nem is tévedtek, a későbbi események ugyanis az uralkodó és a magyarok közötti pozitív közvetítő szerepére utalnak.

Az 1860-as évek közepétől a korábbi hagyományos uralkodói „szemleút” hosszabb időre eltűnt. Helyét a kevesebb pompát megvalósító, de intenzív politikai egyeztetések vették át. Az uralkodó megjelenésének már nem a hatalom demonstrálása volt a célja. Az utak megtervezése, kiszámíthatósága meg sem közelítette a korábbi évtizedét, a lakosságot már nem vezényelték ki az üdvözlésére. Ettől kezdve a királyi pár magyarországi megjelenése egyre inkább hétköznapivá vált. Ez nem azt jelentette, hogy például a több évszázados múltra visszatekintő fogadások, vagy bálók rendszere megváltozott volna, de az azokon megjelenők összetételében már észrevehető a változás. Már nem kizárólag az udvarhoz kötődő arisztokrácia „szórakozásáról”, kapcsolattartási lehetőségéről beszélhetünk, hanem egyre inkább bekapcsolódott ebbe a magyarországi dszentri rétege, majd a polgári elemek. A magyarországi tartózkodás megszervezése természetesen továbbra is az udvarhoz kötődő szűk elit kezében volt, de már nem hagyhatták figyelmen kívül a célszerűségi szempontokat sem. A birodalom – legalábbis

* Open Researcher and Contributor ID = Nyílt Kutató és Közreműködő Azonosító: <https://orcid.org/0000-0003-3368-2944>

szellemi – egységének megteremtése miatt meg kellett nyerniük a magyar társadalom meghatározó, véleményformáló elemeit, erre pedig a legalkalmasabbá az uralkodópár megjelenése, a személyes kapcsolattartás vált. Így a társadalom feletti „szemleút” hétköznapivá, a közeledés eszközévé vált, amelyben mindkét fél kompromisszumokra kényszerült.

Amennyiben a „szokásossá” váló királyi jelenlét mellett mégis szeretnénk egy kiemelkedő ünnepsorozatot kiemelni, akkor talán 1892. júniusának első hete, a koronázás 25. évfordulójának megünneplése a legalkalmasabb. Az uralkodó elvárásai a jubileummal kapcsolatban elsősorban a protokollhoz kötődtek, a diplomáciai testület megjelenésével, a meghívókkal kapcsolatos szervezési kérdésekre korlátozódtak. Erzsébet ekkor már teljesen visszavonult a nyilvános rendezvényektől, őt a király által kijelölt a legidősebb főhercegnő, Mária Terézia helyettesítette.⁴ Az ünnepsorozat hete az évszázadok óta megszokott protokoll szerint alakult. Nem hiányozhatott a helyőrségi templomban tartott ünnepi mise, 834 meghívott részvételével,⁵ a Nemzeti Színházban, az Operaházban tartott díszelőadások, a magyarországi társadalmi és politikai elit részére megtartott „Fogadás az udvarnál” (csaknem 1600 fő megjelenésével!).

A sajtó beszámolóí szerint az ünnepségek beváltották a hozzájuk fűzött reményeket. Díszes külsőségek, fényes társaság, összességében a koronázás 25. évfordulójának méltó megünneplése volt. Magyarország kinyilvánította tiszteletét és szeretetét, az uralkodó pedig megtette kötelességét.

Általánosságban elmondható, hogy az első világháborúig az uralkodó a birodalom fővárosán kívül töltött idejének felét, harmadát töltötte Magyarországon. Szinte kizárólag vonattal érkezett, általában az éjszakai postajáráttal, és döntően a budai várban szállt meg. Tartózkodását meghatározta a birodalom igazgatásával kapcsolatos ügyintézés, de rendszeresen szabaddá tette magát és a vadászatoknak is hódolt. Olyannyira, hogy megjelenése az országban elsősorban a vadászidényhez, vagy az őszi hadgyakorlatokhoz kapcsolódott. Programja, időbeosztása jelentősen módosult, amikor a kiegyezést követő évtizedekben Erzsébettel, vagy gyermekeivel együtt érkezett. A hivatalos feladatok ellátása csökkent, idejének jelentős részét a családjára fordította. Erzsébet halála után befelé fordult, a hivatalos feladatait ellátta, de a nagyobb körutazások teljesen eltűntek, látogatásai ritkábbak, rövidebbek lettek.

Az Osztrák-Magyar Monarchia Magyar Királyságának legfőbb közjogi méltósága ugyan nem laktott az ország területén azonban viszonylag sűrűn megfordult a magyar Szent Korona alá tartozó területeken. A korabeli Európában még nem terjedtek el a terrorista akciók és az ellenük való védekezés. Bár kétségtelen tény, hogy éppen a HABSBURG családot érintette két olyan terrorista akció, amely a későbbi korok elődjének tekinthető. Ferenc József felesége és a trónörökös egyaránt merénylet áldozatává váltak.

Óhatatlanul felmerül a kérdés, hogy az Osztrák-Magyar Monarchia fennállása idején kapott é, és ha igen milyen védelemben részesült az uralkodó és környezete, amikor a Magyar Királyság területén tartózkodott. Ahhoz, hogy a kérdés megválaszolható legyen elkerülhetetlen a magyar rendvédelmi struktúra nagy vonalakban történő megismerése.

Az Osztrák-Magyar Monarchia két társországában az Osztrák Császárságban és a Magyar Királyságban a rend védelme a társországok kompetenciájába tartozott.

A kiegyezés kapcsán szabályozták a közös érdekeltsgű viszonyok rendszerét.⁶

A közös érdekeltsgű viszonyok lényegében négy csoportra oszthatók: az uralkodói udvartartásra (bár ez gyakorlatilag nem tartozott a közös ügyek közé), a Pragmatica Sanctioból származó közös ügyekre (külföldi, hadügyi és a finanszírozásukra szolgáló pénzügy, ezeket pragmatikus ügyeknek is nevezték), a hitelügyre (ide tartozónak tekintették a kiegyezés előtt keletkezett államadósságokat is) továbbá a vám- és kereskedelmi szövetségre valamint azon közös érdekű viszonyokra, amelyeknél fennállt ugyan a közös rendezés lehetősége, azonban az egyeztetés eredménytelensége esetén a két társország önálló intézkedésre is jogosult volt (ide tartoztak a gazdasági szerződések külállamokkal, a közvetett adózás, a vasút, a hajózás, a postaügyek, a pénzrendszer és a jegybank, ezen ügyek csoportját dualisztikus ügyeknek is nevezték).⁷

Kétségtelen tény, hogy az uralkodói udvartartás költségeinek fedezete szerepel a magyar kiegyezési törvénynek a dualisztikus ügyek csoportját tartalmazó részében. A téma azonban kizáró jelleggel szerepel a jogszabályban. Nevezetesen „Közös ugyan az uralkodó, amennyiben Magyarország koronája is ugyanazon fejedelmet illeti, aki a többi országban is uralkodik, de ez még nem teszi szükségessé, hogy a fejedelem udvartartásának költségei közösen állapítassanak meg.”⁸ A kiegyezési törvény osztrák változatában az udvartartás témája – nem lévén közös ügy – nem is szerepel.

Magyar részről nyilvánvalóan az uralkodói udvartartás tekintetében is hangsúlyozni kívánták az Osztrák-Magyar Monarchia felfogását. A birodalmi elit ugyanis szerette volna úgy értelmezni a kiegyezést, hogy a HABSBURG-monarchia egységes állam, amelynek két felében bizonyos ügyeket egy-

mástól eltérő módon intéznek. Az állam megnevezésében ezt a szemléletmódot fejezte ki az Osztrák-Magyar Birodalom (Österreichisch-Ungarisches Reich) elnevezés. Ezzel szemben állt a magyar felfogás, amelynek az volt a lényege, hogy a HABSBURG-birodalom nem más mint két szuverén ország – a Magyar Királyság és az Osztrák Császárság – szövetsége, amelyben a két ország bizonyos ügyeit közösen intézi. A gyakorlatban a magyar felfogás érvényesült és az Osztrák-Magyar Monarchia (Österreichisch-Ungarische Monarchie) kifejezés vált általánossá.

Ezzel a felfogással állt összhangban, hogy az Osztrák-Magyar Monarchiának nem volt közös államfője. Ferenc József a két társország legfőbb közjogi méltóságait egyszerre töltötte be. Egyidőben volt a Magyar Királyság királya és az Osztrák Császárság császára. Az Osztrák-Magyar Monarchiának közös kormánya sem volt, csupán a közös ügyek – külügy, hadügy és a finanszírozásukra szolgáló pénzügy – intézése céljából voltak közös miniszterek és minisztériumok. Ezek azonban nem alkottak közös kormányt. A kiegyezési törvényben ugyan nem szerepelt, azonban mégis működött a közös minisztertanács, amely a közös ügyek legfelsőbb tárgyalási fórumaként működött. A közös minisztertanácsokon a közös minisztereken kívül részt vett az osztrák és a magyar miniszterelnök is, valamint a témától függően a két kormány szakminiszterei. Amennyiben a közös minisztertanácsban az uralkodó is megjelent, azt koronatanácsnak nevezték.⁹

Az udvartartás tehát – mivel a két társországnak a Magyar Királyságnak és az Osztrák Császárságnak önálló legfőbb közjogi tisztségei voltak – nem lévén közös államfő a társországok önállóan intézték. A magyar király udvartartási költségét a magyar országgyűlés, az osztrák császár udvartartási költségét pedig az osztrák törvényhozó testület állapította meg. A magyar fél gondot fordított arra, hogy a magyar király udvartartási költségei megegyezzenek az osztrák császár udvartartási költségeivel. Ez természetesen azt jelentette, hogy a magyar költségvetésből százalékos arányban nagyobb mértéket ért el az udvartartás fedezésére fordított összeg, mint az ausztriában. Ez azonban nem pénz, hanem elvi kérdés volt. Nevezetesen a dualista államforma lényege – mely szerint a két társország két egyenrangú szuverén ország – került kifejezésre a két közjogi méltóság az osztrák császár és a magyar király udvartartási költségeinek azonos szinten tartásával.

A kiegyezés utáni első, az 1868. évi császári udvartartási költség 3 250 000 forint, az Osztrák Császárság költségvetésének 1.1 %-a, a Magyar Király udvartartási költsége pedig szintén 3 250 000 forint, a Magyar Királyság költségvetésének 2.5 %-a volt. Az utolsó békeév költségvetésében – a valutareform következtében – 11 300 000 korona (5 650 000 forint) összeget biztosított egyenként a két társország a legfőbb közjogi méltósága udvartartására. A magyar gazdaság fejlődése következtében azonban ez az összeg az ország költségvetésének már csupán mintegy 1 %-át tette ki.¹⁰

A két társország legfőbb közjogi méltóságának az osztrák császárnak és a magyar királynak a védelmét külön testőrszervezetek voltak hivatottak megvalósítani. Összesen 6 testőrszervezet működött. Az osztrák császár közjogi méltóságát betöltő személy védelme 4 testőrszervezet hivatását alkotta. Ezek voltak a *Császári Alabárdos Testőrség* (89 fő), *Császári Darabont Testőrség* (65 fő) *Császári Testőr Lovasszázad* (140 fő) *Császári Gyalogos Testőr Század* (286 fő) összesen 580 fő. A magyar királyi tisztséget betöltő személyt pedig – aki azonos volt az osztrák császári tisztséget betöltő természetes személlyel, Ferenc Józseffel – 2 testőrszervezet a *Magyar Királyi Nemesei Testőrség* (92 fő), és a *Magyar Királyi Darabont Testőrség* (53 fő) védelmezte, összesen 145 fő. A 6 testőrség együttes létszáma 725 főt tett ki.

A testőrségek a főudvarmester irányítása alá tartoztak, azonban a szolgálattelvő szárnysegéd is utasíthatta a testőrségeket. A testőrségek tevékenységét az uralkodó udvartartásának szabályzatában az úgynevezett „Udvari szolgálati rend”-ben foglaltak határozták meg. „Örjegy”-en rögzítették a különböző szolgálatokat teljesítő testőrök nevét és beosztását. A rendezvények kezdete előtt másfél órával a testőröknek már el kellett foglalniuk szolgálati helyüket. A testőrök szolgálati teendői számos szolgálati tevékenységtípust tartalmazott. Megkülönböztettek ör- és biztonsági szolgálatot, udvari szolgálatot, különleges és lakszolgálatot. Ezek a szolgálati fajták kiterjedtek az uralkodó által látogatott valamennyi eseményre és rendezvényre.¹¹ A korabeli testőr tevékenységben a mainál sokkal nagyobb teret kapott a díszelgés. A díszelgést adó testőrök számára sajátos módon valósult meg a vezényszavak közlése. Az udvarban ugyanis nem volt megengedett a hangos vezényszó használata. Ezért – a helyzettől függően – a parancsnok karddal adott jelet, vagy a vezénylő parancsnok a bal kezében tartott se-lyemszalagos pálcával, az úgynevezett vezénylőpálcával, a talajra koppintás által utasította a testőröket a következő mozzanat megvalósítására.

Az uralkodó személyét tehát valamennyi testőrség azonos módon az udvari szolgálati rendhez igazodóan őrizte. Azonban Ferenc József sohasem élvezhette egyszerre valamennyi testőrszervezet védelmét. A Magyar Királyság területén ugyanis a császári testőrségek nem őrizhették. A magyar testőrsé-

gek közül a Lajtán túli területekre pedig csupán a Magyar Királyi Nemesi testőrség kísérte el. A magyar Szent Korona alá tartozó területeken pedig Ferenc József testőrségei közül kizárólag a Magyar Királyi Nemesi és a Magyar Királyi Darabont Testőrség láthatta el a testőrségi teendőket. Ez természetesen nem jelentette azt, hogy az uralkodó kíséretében a magyarországi utazásai során nem tartózkodhatott néhány fő a császári testőrök tisztjei közül. Az uralkodó személyének védelmét és a díszelgő tevékenységet azonban a Magyar Királyság területén a magyar királyi testőrök voltak hivatottak megvalósítani.¹²

Mindkét magyar testőrszervezetet a kiegyezés nyomán állították fel a magyar államfő, azaz a magyar királyi tisztséget betöltő személy és közvetlen környezetének védelme céljából. A Magyar Királyi Nemesi Testőrség ugyan tekintélyes múlttal rendelkezett azonban az önkényuralom időszakában Ferenc József feloszlatta. Ferenc József a neoabszolútizmus időszakában többször járt ugyan a Magyar Szent Korona alá tartozó területeken, ezeken az utakon a bécsi alabárdos testőrség kísérte el. A kiegyezést lezáró eseményként került sor 1867. június 8-án a koronázásra. Ferenc József 1867. április 21-én kelt levelében értesítette gróf ANDRÁSSY Gyula magyar miniszterelnököt „Elhatároztam, hogy a Magyar Királyi Nemesi Testőrség intézményét, mely dicsőült Mária Terézia császárné és királyné által tett megállapítása óta élénken él a magyar koronához hű népeim emlékezetében, ismét helyreállítani kívánom”. Saját kezűleg írt levelében egyben kinevezte a testőrség kapitányának gróf HALLER Ferenc lovassági tábornokot. A rendelkezésre álló csekély idő sajnálatos módon nem tette lehetővé, hogy a szervezet létrejöhessen a koronázás időpontjára. Ezért a koronázáson a Magyar Királyi Nemesi Testőrséget 37 huszártisztből álló ideiglenes testőr osztály helyettesítette. A Magyar Királyi Nemesi Testőrség visszakapta az elődei által használt bécsi épületet az úgynevezett testőrpalotát. A reorganizált Magyar Királyi Nemesi Testőrség esküszövege megegyezett az 1760. szeptember 11-én kelt királyi alapítólevélben rögzített eskü szövegével. A Magyar Királyi Darabont Testőrséget 1904-ben állították fel. Feladatát elsősorban a budai királyi vár őrzése alkotta, illetve különböző ünnepeken kapott díszelgő feladatokat kellett ellátnia. A Magyar Királyi Darabont Testőrség szálláshelye Budán az akkori nevén Palota téren, ma Dózsa tér északi részén és az Attila körút sarkán állt. Bejárata az Attila körút 4-es szám alatt nyílt.

A két magyar testőrszervezet maradványaiból hozták létre 1920. augusztus 10-én a Magyar Királyi Testőrséget, miután – a kormányzóválasztást követően – HORTHY Miklós és családja a fővezérség Gellért Szállóbeli szálláshelyéről a királyi várba költözött. A Magyar Királyi Testőrség laktanyájává a volt Magyar Királyi Darabont Testőrség laktanyáját jelölték ki. Ezt az épületet nevezték a későbbiek során Bessenyei Testőrlaktanyának.¹³

A dualizmus időszakában a magyar államfő védelmezésével hivatásszerűen két szervezet a Magyar Királyi Nemesi Testőrség és a Magyar Királyi Darabont Testőrség foglalkozott. E két szervezet azonban – a létszámából fakadóan sem – láthatta el az uralkodó és közvetlen környezetének védelmét teljes egészében. Az államfő és közvetlen környezetének védelmezése lényegében 3 – térben és tevékenységében is elkülönülő lépcsőben valósult meg. A testőrök védelmezték az uralkodó által használt épületet vagy térséget. Ezen belül pedig az uralkodó által rendszeresen igénybe vett objektum őrzése elsősorban a Magyar Királyi Darabont Testőrség feladata volt. A Magyar Királyi Nemesi Testőrség pedig mindenhol elkísérte az uralkodót. Mivel azonban az uralkodó az udvartartás által rendszeresen igénybe vett helyszínen túl számos más helyet is látogatott az utazásai alkalmával a helyi rendvédelmi szervezeteket is bevonták a biztonsága érdekében megvalósításra kerülő szolgálatok kivitelezésébe.

Mivel a Magyar Királyságban nem létezett a központi államhatalom erőszakmonopóliuma, a kormány és az önkormányzatok egyaránt jogosultak voltak rendvédelmi testületek létrehozására. Ebből fakadóan a Magyar Királyságban önkormányzati és a központi hatalom közvetlen irányítása alatt álló rendvédelmi testületek működtek. A rendvédelmi testületek mellett a jelentős értéket képező infrastruktúrális műtárgya, illetve a megkülönböztetett védelmet élvező flórával és faunával rendelkező térségek tulajdonosait a törvény kötelezte felfegyverzett őrszemélyzet tartására. Ők alkották a rendvédelmi szervezetek társadalmi segítségét. Az uralkodó utazásai során az államfő és környezetének védelmének biztosításába a helyi rendvédelmi erőket és azok társadalmi segítőit differenciált módon bevonták.¹⁴

Vidéken – ahol a Magyar Királyi Csendőrség tartotta fenn a rendet – a csendőrségre hárult a védett személyek biztosítási feladatainak jelentős része. Az a csendőr kerületparancsnokság intézkedett, amelynek a működési területén az uralkodó megjelent. Városokban a városi rendőrkapitányságok látták el a feladatukat. A csendőrök és a rendőrök teendőit az események, szálláshelyek, útvonalak külső őrzése alkotta, hogy a király közvetlen környezetébe illetéktelenek ne kerülhessenek. Ebbe a tevékenységbe vonhatták be a rendvédelem társadalmi segítőit a rendvédelem helyi vezetői. Mivel a dualizmus-

kori Magyarországon a rendvédelmi testületek létszáma nem volt magas indokolt volt bevonni a magyar rendvédelem civil szerveződéseiben munkálkodókat a tevékenységükbe. A 283 000 km² területen mintegy 20 000 000 lakos élt. Nem számítva a speciális feladatok megvalósítására hivatott pénzügyőrséget és büntetés-végrehajtást 12 000 fő csendőr és 12 000 fő rendőr teljesített szolgálatot a Magyar Királyságban a horvát rendvédelmi szervezeteket figyelmen kívül hagyva.¹⁵

A magyar rendvédelem civil szerveződéseiben – a különböző tűzoltóságokat is figyelembe véve – több mint 200 000 ember tevékenykedett. A civil szerveződések több részből álltak.

Kétség kívül a tűzoltóságok alkották a legnépesebb részt. A *Magyar Országos Tűzoltó Szövetség* szervezetei az ország valamennyi településén (12 943 község és 31 törvényhatósági jogú város, a 125 rendezett tanácsú város a községek közé tartozott), mintegy 60 000 tűzoltóval rendelkeztek. Többségük önkéntes tűzoltó volt.¹⁶

A rendvédelem civil szerveződésének másik csoportját a *gátőrségek* alkották. A Magyar Királyságban a vízszabályozás a XIX. században több évszázados múlttal tekintett vissza. 1871-ben az országgyűlés a témakört törvényben szabályozta.¹⁷ A szabályozás értelmében az árvíz és belvíz által sújtott területek tulajdonosai voltak jogosultak vízszabályozási társulatok létrehozására. A társulatok hivatását alkotta a gátak, csatornák és egyéb műtárgyak létrehozása, működtetése és fejlesztése.¹⁸

A vízszabályozási társulatok beruházásainak a megvalósítása érdekében kedvezményes kölcsönök és állami támogatásokhoz is juthattak. A témakörben alkotott törvény meghatározta a vízszabályozási társulatok rendjét is. Ennek érdekében gátöröket kellett alkalmazniuk melyekkel külön törvény foglalkozott.¹⁹ A gátőrségek tagjait a vízszabályozási társulatoknak lőfegyverrel és szolgálati jelvénnel is el kellett látniuk.

Hasonló volt az *erdőőrségek* helyzete is. Az erdők témáját is külön törvényben szabályozta az országgyűlés.²⁰ A szakterület társadalmi fontosságára tekintettel törvényben rendezték az erdőművelés kereteit. Törvény határozta meg, hogy a tulajdonosoknak mekkora földterület után kellett erdőgazdasági segédszolgálatot ellátó személyzetet (erdőőr, vadőr) foglalkoztatniuk.²¹ Az erdőgazdasági segédszemélyzetet foglalkoztatóknak is el kellett látniuk az erdő- illetve vadőröket lőfegyverrel és szolgálati jelvénnel.

Hasonló volt a helyzet a vasút és posta esetében is. A Magyar Királyság területén – célszerűségi megfontolások nyomán – a távírdai vonalak a vasúti töltéseken futottak. 1887-ben Magyarországon – nyugat-európai minták nyomán (Németországban 1876-ban, Franciaországban 1878-ban, Ausztriában 1884-ben) – egyesítették a távírdát a postával.²² A *vasút- és távírdai öröket* a magyar államvasutak és a magyar posta közösen alkalmazta, hiszen egy objektumot, a vasúti pályát kellett őrizniük, amely magába foglalta a távírdai vonalakat is.²³ Ugyancsak törvényhatározta meg a magyar államvasutak, illetve a magyar posta számára, hogy a különböző adottságú vonalszakaszokon milyen távolságokra kell telepíteni az őrszemélyzetet.²⁴ A vasúti- és távírdai öröket is ellátták fegyverrel és szolgálati jelvénnel.²⁵

Egyenruhát ugyan nem írt elő kötelezően a törvény, azonban a foglalkoztatók formaruhát is biztosítottak a fegyverviselésre jogosult alkalmazottaik számára. A gátörök, erdőőrök, pályőrök úgynevezett közhatósági személyeknek minősültek. Ebből fakadóan tevékenységük jogszerű ellátása során fegyverhasználatára is jogosultak voltak. Teendőik szabályos ellátása érdekében – a szakmai felkészültségüket biztosító képzés mellett – külön tanfolyamokon is részt kellett venniük, amelyeken a közhatósági jogkörükből fakadó teendőik szabályos ellátására oktatták őket. A tanfolyamot követő eredményes vizsga nyomán az állam kijelölt hatósága előtt esküt is kellett tenniük. Ezt követően kerülhetett sor a foglalkoztatásukra. A közhatósági személyek számára – az őrizetükre bízott területen – szolgálati épületeket is biztosítottak a foglalkoztatók, ahol családjukkal együtt lakhattak. A közhatósági személyek feladata azonban nem merült ki a rájuk bízott műtárgyak, illetve terület őrzésében. El kellett látniuk a kis javításokat, illetve felügyelniük kellett az előljáró szakemberek által meghatározott munkát végzők tevékenységét. Az őrizetükre bízott javak rongálóikkal és dézsmálóikkal szemben felléphettek szükség esetén fegyverüket is használhatták. A tolvajok, rongálók felszerelését elkobozhatták, őket feltartóztathatták és a csendőrségnek, vagy rendőrségnek átadhatták.²⁶

A közhatósági személyek körébe tartoztak még a mezőrendőrséget felváltó *mezőőrök* is.

Az uralkodói utazások tekintetében a közhatósági személyek mobilizálására nem kerülhetett sor, mivel nem lehetett őket elvonni az őrzésükre bízott területről. Egyrészt őket nem az állam, hanem magánszemélyek, illetve szervezetek fizették. Másrészt pedig jogellenes lett volna a törvényben rögzített feladataik helyett más teendőkkel megbízni őket. A közhatósági személyek használhatósága azonban éppen abban rejlett, hogy folyamatosan az őrzésükre bízott területen tartózkodtak, ott minden cselekmény szinte azonnal a tudomásukra jutott. Így módon az uralkodó és környezet épségét veszélyeztető cselekmények előkészületi teendői sem maradhattak előttük titokban. Erről nem csupán értesíthették

az illetékeseket, hanem a rendvédelmi testületek tagjainak megérkezéséig fel is tartóztathatták a gyanús személyeket, illetve cselekményeiket megszakíthatták.²⁷

A rendvédelmi szervezetek természetesen nem csupán arra törekedtek, hogy a védett személyeket izolálják az illetéktelenektől. Figyelmet fordítottak a védett személyek testi épsége ellen irányuló előkészületi cselekmények felfedése is, ez alkotta védelmük harmadik lépcsőfokát. A testőrségek ugyan nem rendelkeztek nyomozó részlegekkel, azonban azokon a területeken ahol az uralkodó rendszeresen időzött a helyi detektív testületek egy részét függetlenítették az államfő és környezet ellen irányuló cselekmények felfedése és megelőzés céljából. Az uralkodó által látogatott eseményeknek, rendezvényeknek a településein működő rendvédelmi testületek munkatársai az uralkodó megjelenése előtt és alatt fokozott figyelemmel kísérték az utasforgalmat, izolálni igyekeztek a potenciálisan veszélyesnek ítélt helyi lakosokat. Ebben az időszakban az úgynevezett bizalmi egyének (informátorok) fő feladatát alkotta a témára vonatkozó információk gyűjtése és jelentése. A testőrség tisztjei és a helyi rendvédelmi szervezetek tisztjei egyeztettek az uralkodó utazását megelőzően. Közös alakították ki – a körülmények figyelembe vételével – a lehető legkisebb kockázatot eredményező védelmet.²⁸

Ebben az időben azonban a védelem és díszelgő jellegű protokoll még nem vált szét teljesen. Az erőteljesen díszelgő jellegű testőrségi teendőkre nyilvánvalóan a katonák voltak a legalkalmasabbak. A testőrségekbe kerülés előfeltétele a katonai szolgálat volt. Ezáltal biztosították, hogy a testőrségekhez olyan ép, egészséges testalkatú személyek kerüljenek, akik már járatosak a katonai fegyelemben és díszelgésben.

A dualizmus időszakában a fegyveres testületek hivatásos állománya számára az előírt testmagasság minimum 160 cm volt. A testőrségeknél a minimális magasságot 170 cm-ben állapították meg. Az ép testalkaton és a kívánatos magasságon túlmenően követelmény volt az egészséges fizikai és pszichikai állapot, valamint az erkölcsös életmód. Ez a követelmény megegyezett a véderő hivatásos állományával szemben támasztott elvárásoknak. Testőrségi szolgálatra a haderő tényleges állományú tagjai jelentkezhetek. Közülük válogathatták ki a legkiválóbbakat. Előnyt élveztek a harctéri sebesüléssel rendelkezők, ha a sérülésük a testőrségi szolgálat ellátásában nem hátráltatta őket. A testőrségi szolgálat ellátására alkalmasnak talált személyeket jegyzékbe sorolták, ahol a legalkalmasabbak kerültek előre. Üresedés esetén a jegyzékben az első helyen állót érte a testőrségbe való kinevezés megtiszteltetése. A listát rendszeresen aktualizálták. 45 évnél idősebb személy nem kerülhetett a testőrségbe. 60 évesnél idősebb személy pedig nem szolgálhatott a testőrségeknél. A tisztek magukkal vihették a tiszti szolgálójukat is.²⁹

Ez az életkorhatár megegyezett a fegyveres szervezeteknél megállapított életkorhatárral. A fegyveres szolgálatot ellátók esetében ugyanis az első 5 év duplán számított a nyugdíjba vonulás időpontja és a nyugdíj összegének kiszámítása tekintetében. Ezért a közigazgatás polgári állományú tagjainál 5 évvel korábban elérhették a fizetésük 100%-val megegyező nyugdíjat, ami után már nem teljesíthettek szolgálatot. Az állam civil alkalmazottai számára a maximális szolgálati idő 40 év az aktív állományban eltöltött életkor felső határa pedig 65 év volt.³⁰

A *Magyar Királyi Darabont Testőrségnél* legénységi állomány is teljesített szolgálatot. A legénység esetében a testőrséghez kerülés életkor maximuma 35 év volt. A legénység – a tényleges szolgálati idejének letöltése után – lehetőséget kapott arra, hogy 3 éves szolgálatot vállaljon. Ezt követően pedig évente újíthatta meg szolgálati viszonyát. A Testőr legénység a haderő altiszti rangjainak a jellegével bírt, hasonlóan a csendőr legénységhez.³¹

Nyugdíjazás tekintetében a testőrségi szolgálat elvált a fegyveres testületeknél teljesített szolgálatoktól. A két szolgálati időt nem lehetett összevonni. Külön nyugdíj járt a testőrségeknél eltöltött idő és külön nyugdíj a haderőben eltöltött idő után. A testőrségben a pénz- és természetbeni járandóságok magasabbak voltak a haderőben rendszeresített ellátmányénál. A testőrök kizárólag a testőrségi ellátmányban részesülhettek. A haderőbeli ellátmányukról a testőrséghez kerülésükkor le kellett mondaniuk. A testőrségnél szolgálatot teljesítő legénység tagjait a testülettől történő kikerülés esetében ugyanazok a jogok illették meg mint a haderőtől, illetve a csendőrségtől elkerülő altiszteket illetve legénységet. A testőrségekben aktív szolgálatot teljesítők és a nyugalmazottak ellátmányait is az udvar fedezte.³²

A testőrök tehát katonák voltak, de nem a haderő kötelékében teljesítettek szolgálatot, hanem az uralkodó udvartartásának katonai osztagaiban. Előljárójuk pedig a főudvarmester volt, aki egyben valamennyi testőrség ezredesi címét is viselte. A császári és a királyi testőrségek kapitányai ettől eltekintve önálló parancsnokok voltak, mindegyik testőrség külön – az „Udvári szolgálati rend”-ben foglaltakkal összhangban álló – szolgálati utasítással rendelkezett. A testőrségek egyenruhái is egyediek voltak. Az egyenruhák összhangban álltak a kor egyenruhadvatjával és tükrözték a hagyományokat.

Díszítettségük gazdag volt ugyan, azonban az öltözék igazodott a testőrségi szolgálat által teremtett igényekhez. A legénység számára egyenruhát megemelt szintű tömegáltalány szerint biztosítottak. A tisztek szabóval varratták ruháikat. A testőrök a haderőben rendszeresített katonai rendfokozatokat viseltek ugyan, azonban a testőri rangok sokkal magasabb katonai rangnak feleltek meg. A *Magyar Királyi Nemesi Testőrségnél* a testőr kapitány haderőbeli altábornagynak, a testőr főhadnagy a véderő vezérőrnagyának, a testőr hadnagy a hadsereg ezredesének, a testőr őrmester őrnagynak, a testőr alőr-mester századosnak, a testőr segédtiszt századosnak, a testőr orvos pedig ezredorvosnak felelt meg.³³

Összességében – annak ellenére, hogy első látásra kissé bonyolultnak tűnhet nem a haderőben szolgáló katona, illetve az annál magasabb rendfokozatot jelölő rang mint ami látszik az egyenruhán stb. – jól működő hatékony szervezetek voltak a testőrségek, amelyek kitűnő módon ellátták a díszelgésorientált alapfeladataikat. Bizton állítható, hogy az Osztrák-Magyar Monarchia katona fiataljainak színe virágának képviselői teljesítettek szolgálatot a császári és a királyi testőrségeknél. A testőrségek egyben rendszeresen együttműködtek a két társország rendvédelmi testületeivel. Másként el sem tudták volna látni alapfeladatukat az uralkodó és közvetlen környezete védelmét. A Magyar Királyságban az államfő utazásainak biztosítási teendőiben a teljes magyar rendvédelmi vertikum részt vett a testőrségekkel kezdődően az állami és önkormányzati rendvédelmi testületeken keresztül a rendvédelmi társadalmi segítőivel bezárólag. Méltán állítható, hogy az államfő magyarországi utazásai során a testőrségek tevékenysége által összmonarchiai cél – az uralkodó biztonságának szavatolása – érdekében hatékonyan működtek együtt a testőrségek a többi magyar rendvédelmi testülettel és társadalmi segítőikkel.

Jegyzetek:

¹ GERŐ: 26. p.

² MANHERCZ: Ferenc József 1852-es utazása Magyarországon. A Bach rendszer szentesítése.

³ Eadem: *Ferenc József 1857-es utazása Magyarországon.*

⁴ Ferenc József 1869-ben elhunyt testvére, Károly Lajos harmadik felesége.

⁵ HHSW Neue Ceremonialakten, Rub. XV., Bd. 404. 1892.

⁶ 1867/XII. tc.

⁷ GALÁNTAI: 89–91. p.

⁸ V. ö. 6. jegyzettel, 7. §.

⁹ GALÁNTAI: op. cit. 118–120. p.

¹⁰ Loc. cit. 91–94. p.

¹¹ PARÁDI József: *A magyar rendvédelem története.* 72–73. és 92–93. p.

¹² Loc. cit.

¹³ BANGHA

¹⁴ PARÁDI József: A dualista Magyarország belügyi szervei.

¹⁵ PARÁDI József: A dualista Magyarország rendvédelmi testületei és az önkormányzatok kapcsolata.

¹⁶ RONCSIK

¹⁷ 1871/XXXIX. tc.

¹⁸ SCHMIDT

¹⁹ 1871/XL. tc.

²⁰ 1879/XXXI. tc.

²¹ LESENYI

²² 1888/XXXI. tc.

²³ HENCZ

²⁴ 1907/XLIX. tc.

²⁵ CSERMENDY – HORVÁTH

²⁶ PARÁDI Ákos

²⁷ Loc. cit.

²⁸ PARÁDI József: A dualizmus közrendvédelmi szervezeteinek jellemzői és tevékenységük tapasztalatai.

²⁹ 1899/1900. HM. r.

³⁰ PARÁDI József: A magyar rendvédelem személyi állományának szociális viszonyai 1867-1945.

³¹ V. ö. 29. sz. jegyzettel.

³² Loc. cit.

³³ Loc. cit.

Jegyzetekben alkalmazott rövidítések:

MONOGRÁFIÁK és KISMONOGRÁFIÁK

BANGHA	— BANGHA Ernő: <i>A Magyar Királyi Testőrség 1920-1941.</i> Budapest, 1990, Európa. 407 p. HU-ISBN 963 07 5215 8
CSERMENDY – HORVÁTH	— CSERMENDY László – HORVÁTH Ferenc: <i>125 éves a magyar közlekedési hatóság 1868-1993.</i> Budapest, 1993, Közlekedési Dokumentációs Rt. 253 p. HU-ISBN 963 04 3444 X
GALÁNTAI	— GALÁNTAI József: <i>A Habsburg-monarchia alkonya. Osztrák-magyar dualizmus 1867-1918.</i> Budapest, 1985, Kossuth. 387 p. HU-ISBN 963 09 2589 3
GERŐ	— GERŐ András: <i>Ferenc József a magyarok királya.</i> Budapest, 1988, Novotrade. 233 p. HU-ISBN 963 02 5914 1

- HENCZ — HENCZ Lajos: *A posta és távbeszélő története*. Budapest, 1931, Merkantil. 464 p.
- LESENYI — LESENYI Ferenc: *A magyar erdőgazdaság története és mai helyzete*. S. I., 1936, s. n. 70 p
- PARÁDI József: *A magyar rendvédelem története*. — PARÁDI József et al. (szerk.): *A magyar rendvédelem története*. Budapest, 1996², Osiris. 367 p. HU-ISBN 963 04 7958 3
- RONCSIK — Roncsik Jenő: *A Magyar Országos Tűzoltó Szövetség hatvanéves története 1870-1930*. Debrecen, 1935, Városi Nyomda.
- SCHMIDT — SCHMIDT Elek: *A vízszabályozás fejlődése és jelen állása Magyarországon*. Budapest, 1929, Egyetem Nyomda. 92 p.
- TANULMÁNYOK**
- MANHERCZ: Ferenc József 1857-es utazása Magyarországon. A Bach rendszer szentesítése. — MANHERCZ Orsolya: Ferenc József 1857-es utazása Magyarországon. A Bach rendszer szentesítése. In GERGELY Jenő (szerk.): *Tanulmányok*. Budapest, 2007, Eötvös Lóránd Tudományegyetem, Bölcsészettudományi Kar, Történelemtudományi Doktori Iskola Új- és Jelenkori Történeti Program. 43–57. p. HU-ISBN 978 963 463 917 6
- PARÁDI Ákos — PARÁDI Ákos: A magyar Rendvédelem civil szerveződései 1867-1945. *Rendvédelem-történeti Füzetek (Acta Historiae Preasidii Ordinis)*, XV. évf. (2008) 18. sz. 63–86. p. HU-ISSN 1216-6774. A tanulmány korábbi változata 2004. október 13-án Budapesten hangzott el a Szemere Bertalan Magyar Rendvédelem-történeti Tudományos Társaság által szervezett rendvédelem-történeti tudományos konferenciasorozatnak „*Karhatalmi feladatok a bűnmegelőzés és a békefenntartás szolgálatában Európában a XIX-XX- században.*” című XVIII. konferenciáján. A publikált tanulmány az előadás javított, bővített és átdolgozott változata.
- PARÁDI József: A dualista Magyarország belügyi szervei. — PARÁDI József: A dualista Magyarország belügyi szervei. *Belügyi Szemle*, XXIV. évf. (1986) 4. sz. 45–50. p. HU-ISSN 0133-6738
- PARÁDI József: A dualista Magyarország rendvédelmi testületei és az önkormányzatok kapcsolata. — PARÁDI József: A dualista Magyarország rendvédelmi testületei és az önkormányzatok kapcsolata. *Rendvédelem-történeti Füzetek (Acta Historiae Preasidii Ordinis)*, I. évf. (1991) 1. sz. 30–37. p. HU-ISSN 1216-6774 A tanulmány korábbi változata 1990. április 24-én Budapesten hangzott el a Szemere Bertalan Magyar Rendvédelem-történeti Tudományos Társaság által szervezett rendvédelem-történeti tudományos konferenciasorozatnak „*A magyar rendvédelmi testületek és az önkormányzati szervezetek kapcsolata 1848-1945.*” című I. konferenciáján. A publikált tanulmány az előadás javított, bővített és átdolgozott változata.
- PARÁDI József: A dualizmus közrendvédelmi szervezeteinek jellemzői és tevékenységük tapasztalatai. — PARÁDI József: A dualizmus közrendvédelmi szervezeteinek jellemzői és tevékenységük tapasztalatai. *Rendvédelem-történeti Füzetek (Acta Historiae Preasidii Ordinis)*, III. évf. (1992) 3. sz. 21-28. p. HU-ISSN 1216-6774 A tanulmány korábbi változata 1991. november 19-én Budapesten hangzott el a Szemere Bertalan Magyar Rendvédelem-történeti Tudományos Társaság által szervezett rendvédelem-történeti tudományos konferenciasorozatnak „*Tradíció és korszerűség.*” című III. konferenciáján. A publikált tanulmány az előadás javított, bővített és átdolgozott változata.
- PARÁDI József: A magyar rendvédelem személyi állományának szociális viszonyai 1867-1945. — PARÁDI József: A magyar rendvédelem személyi állományának szociális viszonyai 1867-1945. *Rendvédelem-történeti Füzetek (Acta Historiae Preasidii Ordinis)*, XV. évf. (2008) 17. sz. 65-68. p. HU-ISSN 1216-6774 A tanulmány korábbi változata 2003. november 11-én Budapesten hangzott el a Szemere Bertalan Magyar Rendvédelem-történeti Tudományos Társaság által szervezett rendvédelem-történeti tudományos konferenciasorozatnak „*A rendvédelem humán viszonyai.*” című XVII. konferenciáján. A publikált tanulmány az előadás javított, bővített és átdolgozott változata.
- LEVÉL-, IRAT- ÉS DOKUMENTUMTÁRAK**
- HHSW — Haus, Hof- Staatsarchiv Wien
- KÉZIRAT**
- MANHERCZ: *Ferenc József 1852-es utazása Magyarországon*. — MANHERCZ Orsolya: *Ferenc József 1852-es utazása Magyarországon*. Szakdolgozat (ELTE-BTK). Kézirat, történelem szak, Budapest, 2005.
- JOGSZABÁLYOK**
- 1867/XII. tc. — 1867/XII. tc. a magyar korona országai és az Ö Felsége uralkodása alatt álló többi országok között fennforgó közös érdekű viszonyokról, s ezek elintézésének módjáról.
- 1871/XXXIX. tc. — 1871/XXXIX. tc. a vízszabályozási társulatokról.
- 1871/XL. tc. — 1871/XL. tc. a gátrendőrségről
- 1879/XXXI. tc. — 1879/XXXI. tc. az erdőtvény.
- 1888/XXXI. tc. — 1888/XXXI. tc. a távírda, a távbeszélő és egyéb villamos berendezésekről.
- 1907/XLIX. tc. — 1907/XLIX. tc. a vasúti szolgálati rendtartásról.
- 1899/1900. HM. r. — 1899/1900. HM. r. szervei határozványok a császári és királyi testőrségek számára.

0371

FORRÓ János*

A rendvédelmi szervezetek sajátos tevékenysége háborús helyzetben Fejér vármegyében 1944 őszétől 1945 tavaszáig

Fejér vármegyében 1944 őszétől kezdődően háborús viszonyok uralkodtak. Német nyomásra a helyi vezetés jelentős erőfeszítéseket tett a megye lakossága, gazdasága a helyi fegyveres erők védelemre történő felkészítésére a hadigazdálkodás bevezetésével, a hadiüzemek termelésének fokozásával, a települések védelmi övezetének kiépítésével, a „Margit”, a „Jenő” és az „Olga”, valamint a „Klára” védelmi vonalak erősítési munkálataiban való részvétellel, illetve a közrend és közbiztonság javítására tett intézkedésekkel.¹

Fejér vármegye térségében diszlokáló magyar és német rendvédelmi alakulatok.

Brassóból érkező katonai alakulatok már szeptemberben állomásoztak Székesfehérváron mintegy 5000 fővel. Mórton 1500 főnyi – Arad vidékéről érkezett – menekült tartózkodott. A menekültek számos közrendvédelmi gondot okoztak, ezért Székesfehérvár városi elöljárósága a városban tartózkodásukat rendeletekkel akadályozta. A menekültek között sok volt a közönséges bűnöző és a katonaszökevény is.²

A vármegye országútjain a menekültek tízezreinek kocsikaravánjai haladtak nyugatra. Ezzel ellentétes irányból minden úton és vasúton német és magyar csapatok vonultak a frontra. Székesfehérvárt négy ízben, szeptember 19-én egy alkalommal és október 13-án három alkalommal angol-amerikai légitámadás érte. A légitámadások porba döntötték a város délkeleti felét, pánikot keltve a lakosság és a hadvezetés körében egyaránt.

A vármegyében a legfontosabb településeken ezred vagy zászlóalj szintű német és magyar katonai alakulatok diszlokáltak. Közöttük – WINKELMANN SS tábornok közvetlen alárendeltségében – német rendőri erők is funkcionáltak. A Gestapo Székesfehérvárott mindentől függetlenül működött. HORTHY Miklós kormányzó 1944. október 15-ei proklamációját követően már aznap délután a vármegyében és Székesfehérvárott is a nyilasok átvették a hatalmat. November elején a vármegyének PINTÉR József székesfehérvári nyilas pártvezér személyében új főispánja lett, helyettesül dr. GYÖKÉR Lászlót nevezték ki. A nyilas hatalomátvétel – néhány kisebb csetepatétól eltekintve – német támogatással gyorsan megvalósult. Már október 18–19-én a nyilasok önállóan végezték a németellenes magatartású személyek elhurcolását, október 28-án pedig kihírdették a rögtönbíráskodást.

A front közeledtével újabb menekülthullám érte el Fejér vármegyét. A helyzetet betetőzte 1944. XI. 24-én a hadművelleti kormánybiztos – vitéz SELLYEI Vilmos csendőr ezredes – döntése, amely Fejér vármegyét hadművelleti területté nyilvánította. Katonai szempontból a Délkelet-Dunántúl, a Duna vonala, valamint a vármegye védelméért is a 3. Magyar Hadsereg volt a felelős.³

A Vezérkar Főnökség utasította az 3. Magyar Hadsereget, hogy az Alföldről rendezetlenül visszavonulók felfogására a Duna vonalán záróvonalat hozzon létre, melynek érdekében csapatokat kellett Dunaföldvárra irányítani, a szökevényeket pedig azonnal le kellett tartóztatni. A záróvonalat német és magyar tábori csendőr alegységekkel együttesen kellett biztosítani.⁴

A szervezett védelem kiépítését egycsapásra tönkretette a 3. Ukrán Front 31. gárdalövészhadtest által 1944. X. 23-án végrehajtott támadás, amely erőszakos átkelés nyomán zsákszerűen beékelődött a védelembe, majd október végén a 4. Gárda Hadsereg északra az 57. hadsereg pedig nyugatra és délre mért csapásokat. Az 4. Gárda Hadsereg megközelítette a megye délkeleti határát. Október 29-én pedig megindult a 3. Ukrán Front budapesti támadó hadművelete. A német-magyar ellentámadások pedig eredménytelennek bizonyultak.

A szovjet haderő előretörése következtében Fejér vármegyében novemberben már közvetlen szovjet támadás veszélyével kellett számolni.

Az újvidéki 1. csendőr zászlóalj 250 főre apadt, az újvidéki 2. zászlóalj létszáma pedig 150 főre csökkent a debreceni csendőr zászlóalj személyi állománya pedig 60 főre apadt. A csendőr zászlóaljak – amelyek a harcok fő irányába kerültek – gyakorlatilag teljesen megsemmisültek. Töredék alegységek vettek részt a későbbi küzdelmekben a vármegye területén.⁵

A háborús körülmények következményének tekintem, hogy:

- A vidéki rendőr-főkapitányság szervezetében a kerületi rendőr-főkapitányságokat visszaállították, székhelyük, területi illetékességük – csak a városokra vonatkoztatva – egybe esett a csendőr- és a honvéd kerület-parancsnokságokéval.⁶

* Open Researcher and Contributor ID = Nyílt Kutató és Közreműködő Azonosító: <https://orcid.org/0000-0002-4378-1965>

- A rendőr-kapitányságok szervezetének állománya formailag beolvadt a csendőrség személyi állományába. Elrendelték továbbá a rendőrség tagjainak katonai kiképzését és katonai szervezetbe történő átszervezésüket. Ez azonban csak részben valósult meg.

- A csendőrség szolgálati utasítása széles körű fegyverhasználati lehetőséget biztosított a csendőrök számára,⁷ melyet az egész ország területére kiterjesztettek.⁸ Székesfehérvár külterületét a rendőrségtől a csendőrség vette át.⁹

- A karhatalmi célokra 1942–1943-ban felállított csendőr zászlóalj (Galánta, Nagyvárad, Újvidék, Szeged, Debrecen, Szombathely, Budapest) feltöltöttsége elérte a 80-85 %-ot, fegyverzetük, kiképzésük harckészültségük, fegyelmük kiemelkedő volt. Azonban a fegyverzetüknél fogva nem voltak alkalmasak – főleg a páncéltörő fegyverek hiánya miatt – a szovjet páncélosok és gyorsan mozgó gépkocsizó lövészek elleni harcra. A csendőr alakulatok közül csak néhány kisebb kötelék esett át a tűzkeresztségen.

- A csendőrség közlekedési és vasúti szolgálata, örsei – honvédelmi érdekből – szűrőpontként működtek tovább. A hadbalépés óta működött a tábori csendőrség és a tábori rendészet, 1944 szeptemberében pedig felállították a harcfejelem-biztosító alakulatokat, melyekből – a németek kérésére már a nyilas rezsim – tábori biztonsági szolgálatot szerveztek.¹⁰ A Honvéd Vezérkar főnökének parancsára pedig már 1943 júliusában felállították és működtették a Tábori Csendőr Nyomozó Osztagot, mégpedig országos hatáskörrel.

- Hatását tekintve lényeges intézkedés volt, hogy a rendvédelmi szervezetek személyi állományát is feleskették SZÁLASIra, ezzel megosztva a személyi állományt. SZÁLASI Ferenc 1944. XI. 1-jével elrendelte a Nemzeti Számonkérés szervezetének felállítását, melyet – 291 fős csendőri létszámmal megerősítve – önálló csapatosté szerveztek.¹¹ Állományukat a csendőr kerületek nyomozó osztályainak állományából válogatták. Parancsnokuknak ORENDY Norbert csendőr ezredest nevezték ki. Ennek az alakulatnak a kikülönített csendőr osztaga működött a vizsgált időszakban – BOTOND István csendőr százados vezetésével – a pétfürdői csendőr laktanyában.¹²

- A Magyarországot megszálló német haderő kötelékében rendőr zászlóalj, tábori csendőr alakulatok, rendészeti feladatokkal megbízott és függetlenített SS csapatok is voltak.

- Rendeletek tömegével akadályozták a lakosság és a menekülők szabad mozgását, éjszakai kijárási tilalmat, piacozási tilalmat, elsötétítési kötelezettséget vezettek be. Katonai célra bármilyen létesítményt, objektumot, anyagot, eszközt, járművet, magánlakást igénybe vettek. Üldözték a katonaszökevényeket, a szövetséges ejtőernyősöket, a lelőtt angol, amerikai, orosz harci gépek személyzetét. Működött és rendvédelmi támogatást kapott a menekültügyi, az ellátási és a kitelepítési kormánybiztos hivatala is.

- A hadműveleti övezetben különleges intézkedéseket is életbe léptettek. Ezek közé tartozott a katonai rögtönbírászkodás intézményessé tétele.

- A védelemben többször beékelődtek a – raj, szakasz kötelékben – szovjet mélységi felderítő alegységek, amelyekkel szembeni harc elsősorban a csendőr kerület karhatalmi alegységeire hárult. Amikor azonban a csendőri erők a felszámoláshoz elégtelennek bizonyultak, akkor a német hadvezetés SS rendőri erőket és lovas kozák zászlóaljakat vetett be, nem sok eredménnyel. Különös gondot jelentettek a szovjet zászlóalj, vagy ezred erejű gyorsan mozgó, harcokocsival és kozák lovassággal megerősített előrevetett osztagok, melynek nyomán a hadszíntéren és környezetében szinte állandó pánik és felfordulás uralkodott.¹³

- A hadműveleti kormánybiztos különleges közigazgatási rendszabályok bevezetésére volt jogosult. Különösen fontos volt, hogy rendelkezett a vármegyében a BM és más szakminisztérium jogosítványokkal is. Személyében a közigazgatással és a rendvédelemmel kapcsolatos intézkedések egy kézben összpontosultak.

- Székesfehérvár polgármestere a város közbiztonsági helyzetével elégedetlen volt, ezért megbízható városi polgárokból „Városi Őrséget” szervezett, melyet a csendőrség – a nyilasokkal együttműködve – október végén feloszlatt.¹⁴

- A Gestapo már októberben elrendelte a németellenes érzelműek, majd novemberben a munkásmozgalom ismert személyiségeinek összegyűjtését és internálásukat.

- Németellenes fegyveres felkelést lepleztek le, előkészületi szakaszban: Aba, Soponya, Nagyláng, Csósz községekben, amelyet a környékbeliek szerveztek MAJOR László őrmester vezetésével. A résztvevők novemberben a Sárkeresztúron állomásozó német egységektől fegyvereket loptak.¹⁵

- A székesfehérvári csendőr kerület karhatalmi szakaszával – lakossági bejelentésre – a sárbográdi főszolgabíró vezetésével november 20-ától eredményes akciót szerveztek a szövetséges ejtőernyősök elfogására.

- Jól szervezett körözési szolgálatot működtettek a hadművelési területen. A rendvédelemért felelős szervezetek egymás számára az információkat folyamatosan biztosították. Nagy számban fogtak el katonaszökevényeket és folyamatosan derítették fel a segítőiket is.

- A fővédőőv 30 kilométeres övezetében – a lakosság kényszerítésével – vármegye szerte erődítési munkálatok folytak, majd a harcok közeledtével a lakosságot kitelepítették.¹⁶

A Magyar Királyi Csendőrség fennállása során nem először került abba a helyzetbe, hogy Magyarország területén harci viszonyok között tartotta fenn a rendet.¹⁷ Erre az első világháború időszakában is sor került,¹⁸ amikor a kivételes hatalom gyakorlását a kormány valósította meg.¹⁹ Így az első világháború során – a hadművelési területek kivételével, ahol katonai közigazgatás lépett érvénybe – a magyar rendvédelmi testületek a kormány fennhatósága alatt maradtak a Magyar Királyság területén.²⁰

Fejér vármegye rendvédelme a honvédő harcok alatt.

A 2. és 9. Magyar Hadsereg parancsnoksága alá tartozott a Visegrádtól Várpalotáig húzódó fővédőőv, melynek mélysége 5–7 kilométer volt. A fővédőővben a rendet a csapatcsendőrség tartotta fenn. A kiegészítő (második) védőővben – melynek mélysége 16–20 kilométer volt – a rendért a tábori csendőrség felelt. A felvonulási területen (harmadik védőővben) a rend fenntartását a magyar csapatcsendőrség és tábori csendőrség a német SS alakulatokkal közösen végezte. A „Margit”, „Jenő”, „Olga”, „Klára” védelmi vonalak mögöttes területének mélysége 5–40 kilométer közötti volt, ahol a rendet a magyar tábori csendőrség, a magyar csendőr őrsök, a magyar ideiglenes csendőr különítmények és az SS alakulatok együttesen tartották fenn.²¹

A hadművelési területen belül a székesfehérvári csendőr kerület parancsnokságának közvetlen irányítása alá tartozott a székesfehérvári szárnyparancsnokság és az irányítása alatt álló móri szakasparancsnokság valamennyi őrsévvél. A kerület parancsnokság felügyelete alá tartozott továbbá – Székesfehérvár belvárosára kiterjedő hatáskörrel – a székesfehérvári kerületi rendőr-főkapitányság, a székesfehérvári rendőr-kapitányság, a detektív- portya és figyelőszolgálat, az egyenruhás közrendi szolgálat, az őrszemek és a lovasőrsök, továbbá a nyilas pártszolgálat és az SS rendőrezred a német ellen csapások időszakában.

A székesfehérvári csendőr kerületparancsnokság alá tartoztak a város külterületén és az agglomerációban tevékenykedő rendvédelmi alakulatok is. Ezek közé tartoztak a székesfehérvári ideiglenes reptéri csendőr-különítmény, a börgöndi reptéri csendőr-különítmény, a csákvári ideiglenes reptéri csendőr-különítmény, az SS rendőrezred a német ellencsapások időszakában, a székesfehérvári vasúti csendőr őrs, a székesfehérvári rendőr-kapitányság állandó vasúti őrsége, a székesfehérvári honvédségi vasúti parancsnokság tábori rendészeti szolgálata, a független nyilas pártszolgálat, a német tábori csendőrség ellenőrző átengedő pontjai.

A térségben állomásozó német haderő rendvédelemre kikülönített alakulatai voltak a 8. SS rendőrezred és a 6. SS rendőrezred,

A térségben állomásozó magyar haderő rendvédelmi alakulatai voltak az 5. börgöndi csendőr-különítmény, a csákvári csendőr őrs, és a csákvári ideiglenes csendőr-különítmény. A csendőr-különítmények később – az első székesfehérvári ostrom előtt – beolvadtak a CSEKME örgy.-féle csoportba és 1944. XII. 21–22-én a harcok során alegységük megsemmisült.²²

A hadszíntér és környezete rendvédelme december elejéig jól szervezettnek volt minősíthető. Október végétől a II. csendőr kerületnél naponta egyeztették a tennivalókat az érintett állami, katonai, csendőri, rendőri vezetők és a német katonai parancsnokok. A csendőrkerület parancsnoka egyben a megye hadművelési kormánybiztosa is volt.

A rendvédelem többszörös „szűrővel” dolgozott. A szűrő „mindent a frontra védelemért” jelszóval eredményesen működött. A sok résztvevő, a nem pontosan eléhatárolt feladatkörök és működési területek, a német és a magyar fegyveres erők a nyilas pártszolgálat között meglévő állandó súrlódások a kivitelezést és az eredményességet gátolták. Az alá- és fölérendeltségi viszonyok, valamint az egyeztetések állandó változása nehezítette az együttműködést.

A rendvédelem szervezettségét a szovjet hadsereg vármegyehatárhoz történő felvonulása, továbbá az előrevetett osztagok tevékenysége – amelyek naponta akár 40–60 kilométert is mozogtak – az állandó veszélyeztetettség érzésével jártak. A rendvédelem ebben az időszakban azonban alapvetően még képes volt a hadszíntér védelmére a totális háborúban jelentkező rendvédelmi feladatok teljesítésére.

A hadszíntér és környezete, a rend védelme legfontosabb jellemzői voltak ebben az időben:

- a rendvédelem összhangban állt a hadszíntér tényleges helyzetével;
- a védőővönkénti elkülönített rendvédelem szervezete és felelősei is elkülönültek;
- a harctér hullámzásához igazodott a rendvédelem is

- a rendvédelmi szervezetek között a szervezés és a végrehajtás területén is eredményes az együttműködés;
- a rendvédelemre kijelölt szervezetek közötti súrlódások nehezítették az eredményes működést;
- a hagyományos rendvédelmi szervezeti egységek – csendőr őrs, csendőr szakasz, csendőr szárny stb. – beépültek a hadszíntér ;
- a szovjet támadás és megszállás elől menekülő csendőri erők beépültek a megmaradt csendőr csapatokba.

A Magyar Királyi Csendőrség alakulatainak részvétele Fejér vármegye védelmében.

A magyarországi harcok során a jelentős erőfölényben lévő szovjet hadsereg támadása miatt 1944. augusztusával kezdődően gyorsan tolódott nyugatra. A vezérkar, majd később a fővezérség is ebből a helyzetből arra a következtetésre jutott, hogy minden lehetséges erőt ütőképes alakulatokká kell szervezni, hogy megalakításuk után legalább ideiglenesen képesek legyenek feltartóztatni a szovjetek támadásait. Ilyen harccsoport volt a „Kesseő” valamint az úgynevezett „Csokonyai” harccsoport is, amelyeket német mintára a hadosztályok gyalogsági egységeiből alakítottak ki, parancsnokaikat pedig úgynevezett gyalogsági parancsnoknak nevezték. A csoportokat úgy szervezték meg, hogy azok rendelkezzenek operatív irányító harcvezető törzzsel, 1–3 gyalogezreddel és 1 határvadász zászlóaljjal, 1–2 harcokcsizó századdal, 1–2 huszár zászlóaljval vagy századdal, 1–2 csendőr zászlóaljval vagy századdal, 1–2 légvédelmi tüzérosztállyal (amelyek a légvédelem mellett a páncélelhárításért is felelősek voltak), 1–2 hadtápalakulattal, 1–2 híradó alakulattal, 1–2 csapatcsendőr szakasszal, továbbá 1 táborig csendőr szakasszal és esetenként német alakulatokkal is. A harcok folyamatában hol átvették a maradványalakulatokat, hol pedig leadták azokat. Ebből adódóan a személyi állományuk folyamatosan változott. A harccsoport gerince azonban lehetőség szerint változatlan maradt.²³

A harccsoportok tervezett hadrafogható létszáma kezdetben 8-10 000 fő volt. kialakításuknál először 5–6 000 fős úgynevezett gerincet hoztak létre, valamint keretegységeket alakítottak ki és működtettek. A szovjet csapások következtében visszavonuló magyar katonai alakulatokat, illetve katonákat a záróvonalakon felfogták és megszárták, majd besorolták a harccsoportok alakulataihoz.

A harccsoportok kialakulásakor a szovjet haderő által már elfoglalt területekről menekülő honvédségi és csendőrségi alakulatokat is besorolták a harccsoportokba, így került az újvidéki csendőr zászlóalj, az újvidéki csendőr tanzászlóalj, a debreceni csendőr zászlóalj és a székesfehérvári csendőr tanzászlóalj, valamint az V. szegedi csendőr kerület karhatalmi százada, továbbá a VI. debreceni csendőr kerület karhatalmi százada is a harccsoport fő védelmi vonalába. A záróvonalakon fennakadt és a szűrőpontokon önként jelentkező – korábban közbiztonsági szolgálatot ellátó – csendőröket 1944 december elejétől rajkötélékben sorolták be a harccsoportok állományába.

A harccsoport egységei az állandó szovjet nyomás miatt szinte örökös mozgásban voltak, a „Csokonyai” harccsoport 1 hónap alatt hétszer változtatta meg a harcálláspontját és az egységei védelmi vonalát. A közel 1 hónapos kemény harcok során a harccsoport a csendőrségi erőit elvesztette, későbbi pótlásukra a hadvezetésnek már nem volt sem ideje sem ereje.²⁴

A „Kesseő” harccsoportot eredetileg 1944 augusztusában MATOLCSY tüzér tábornok vezetésével Szeged térségében hozták létre és már augusztus végén bevetették az Új-Szeged környéki harcokban. Részt vettek a Csongrád és Bács-Kiskun vármegyék védelmében a 3. magyar hadsereg alárendeltségében.

A magasabb egységeket a szeptemberi harcok eredményeként kivonták az arcvonalból, rövid ideig pihentették, majd beosztották a 3. Magyar Hadsereg Duna vonalának védelmébe. Októberben a Duna védelmének megszervezésével és vezetésével vitéz KESSEŐ László vezérőrnagyot bízták meg, aki a Székesfehérvár–Sárbogárd–Cece vonaltól északkeletre a fejér vármegyei harcokban 1944 végéig irányította a csoport védelmi harcát. A hadvezetés a csoport tevékenységét eredményesnek ítélte, működése során három alkalommal is megerősítette, alárendeltségét többször megváltoztatta, hol magyar hol pedig német parancsnokság alárendeltségében működtek. A harccsoport többször került a szovjet támadások fő irányába. Erőik december végére – Székesfehérvár és a Velencei Hegység védelme során folyó harcokban – majdnem teljesen megsemmisültek. A maradvány csendőri erők önállóan csatlakoztak a „Csokonyai” harccsoporthoz, majd annak 1945. II. 28-ai kitelepülésekor elhagyták a vármegyét, március 2-án pedig Rajkánál a magyar határt.

A harccsoport állományába tartozott az újvidéki csendőr zászlóalj (12 tiszt, 325 csendőr), a szegedi csendőr kerület karhatalmi százada (5 tiszt, 111 csendőr) és egy táborig csendőr osztag (3 tiszt 45 csendőr). Feladatukat alkotta a visszaözönlő menekültek kocsikaravánjainak átjuttatása a dunaföldvári

hídon, ezzel egyidőben a kémek, katonaszökevények, ejtőernyősök kiszűrése a szűrőpontokon. A tábori csendőr osztag szűrőpontokat továbbá záróvonalakat működtetett.²⁵

A magas szintű egyes harcos kiképzésben részesített, valamint fegyelmezett, jó harckészültségű és hadrafoghatóságú csendőr alegységeket a Solt I–II. gyalogezred zászlóaljaihoz osztották be.

A harccsoport védte a Bölcskétől Rácalmásig terjedő partszakaszt. Állományába tartozott még a német 8/IV. SS rendőrzászlóalj is.

A csendőr csapatok páncélelhárítása megoldatlan volt, ezért folyamatosan légvédelmi tüzérségekkel erősítették meg azokat. Alkalmazásukat a hadvezetés mindig szovjet harcokocsik által veszélyeztetett irányokba tervezte, ezért megsemmisülésük a csendőrök egyéni hősiessége és fegyelme ellenére törvényszerű volt. Alkalmazásuk fő okát a csendőrségi csapatok megbízhatósága képezte.

A I. csendőrségi csoportosítás abból az újvidéki csendőr zászlóaljból alakult, amely a „Kesseő” harccsoport alárendeltségében kezdte el tevékenységét és 1944 karácsonyáig fokozatosan felmorzsolódott.²⁶

A „Csokonyai” harccsoport II. csendőrségi csoportosítása az újvidéki csendőr zászlóalj maradványaiból és a székesfehérvári csendőr kerület karhatalmi századából valamint a kerületi tanszázad csendőrségi csapataiból jött létre. Parancsnokai vitéz CSOKONYAI Pál ezredes volt. Erőihez csatlakoztak a repteret védő úgynevezett „Csekme” csoportnál lévő csendőri erők is, amelyek korábban reptéri és börgöndi csendőrkülönítmény néven őrizték a repülőcsapatok körletét. Ezzel egyidőben a harccsoport alárendeltségébe került a II. székesfehérvári csendőr kerület karhatalmi százada is, amely az úrhidai út-malom és csatorna-rádióállomás terepszakasz védelmét kapta feladatul. A szovjet 18. harcokocsi hadtest 1944. XII. 20-án délelőtt áttörte a csoport védelmi vonalát – az erős német ellenlökések ellenére – majd a teljes csoportosítást december 22-én megsemmisítette. A harccsoportból csupán a törzse és néhány alegysége maradt meg. A bekerítés következményeként csendőri erőit a szovjetek lényegében felszámolták. A harccsoport későbbi harcai során csendőrségi kötelékekkel már nem rendelkezett.

A vármegyében folyó harcok súlyosságára, méreteire jellemző, hogy a Fejér vármegyét is támadó két szovjet hadsereg egyenként 80 000–100 000 főt számlált, míg a vele szemben álló német-magyar csoportosítás 40 000–50 000 létszámú volt. Ebből az érintett 3. Magyar Hadsereg mintegy 30 000–35 000 harcoló magyar katonát jelentett. Ennek mintegy 5–7 %-a, azaz hozzávetőlegesen 1200–1500 fő származott a Magyar Királyi Csendőrség állományából. A szovjet hadsereg élőerőben legalább kétszeres, a harcokocsi és tüzércsapatok esetében pedig három-ötszörös túlerővel rendelkezett. A fő irányban azonban élőerőben három-ötszörös, a harcokocsi és tüzércsapatok vonatkozásában pedig öt-hétszeres túlerőt képeztek. A levegőben pedig végig a szovjet légierő uralkodott.

A csendőrök részvétele – alakulataik kis létszáma miatt – a harcokban nem lehetett meghatározó. Fegyelmük, feladatvégrehajtásuk, kitartásuk és több irányú alkalmazási lehetőségeik miatt azonban mindig a főirányban, a harcok középpontjában álltak.

A csendőrök – hiányos felszereltségük ellenére – bátran, hősiiesen harcoltak.

Jellemző a vármegyében folyó harcok méreteire, heveségére az is, hogy később 1946-ban, a háborút követően a vármegye részleges aknamentesítést végző IX. kiegészítő I. Aknakutató csoportnak 1 év alatt 50 hősi halottja volt, valamint 4 hónap alatt 205 777 robbanótestet hatástalanítottak a megyében.²⁷

Székesfehérvár és a móri járás közbiztonságának védelme 1944 december elejétől 1945 március végéig.

A harcok során elszenvedett vereségek következményeként egyre csekélyebb csendőri erő állt a rendvédelmi vezetés rendelkezésére a közbiztonsággal összefüggő feladatok ellátására. A sajátos háborús viszonyok a mögöttes területeken sajátos rendvédelmet követeltek.

Erre a rövid történelmi időszakra jellemző VARGYAI Gyula megállapítása: „Káosszal enyhített, anarchiával súlyosbított rémuralom volt.”²⁸

Székesfehérvár 1944 novemberétől – a magyarországi harcok végéig – frontváros volt. A várost óriási anyagi károk érték, a bombázások és a tüzérségi tűz jelentős embervesztést (4000–5000 fő) okozott, a város déli és délkeleti részeit a földdel tette egyenlővé. A kitelepítés, a gyárak és üzemek gépeinek, valamint eszközeinek Németországba „mentése”, a folyamatos rekvilálás következtében közbiztonságról a vizsgált időszakban nem beszélhetünk. Nem működött a vasúti, a közúti közlekedés, elnémultak a hírközlési lehetőségek. Óriási volt a polgári és a katonai menekültek mozgása, kényszerrel zajlottak Székesfehérvár határában az erődítési munkálatok. Jelentős volt a kitelepítés és az elmenekülés a városból. Kényszerrel zajlott a lakosság kitelepítése is. E helyzet ellenére a rendvédelmi szerve-

zetek mégsem együttműködésben, hanem egymással vetélkedve, eredménytelenül működtek. A lakosság biztonságérzete aggasztó volt.²⁹

A frontváros közrendjének biztonságáért formálisan a székesfehérvári magyar városparancsnokság FEJÉR ezredes vezetésével volt a felelős. A gyakorlatban azonban minden lényegi kérdésben, napi beszámoltatási kötelezettséggel tartozott a német városparancsnoknak von PETTERFI német SS századosnak. A várost a Wehrmacht 23. páncélos hadosztálya védte. A közrend védelmét a csendőr kerület, a rendőr-kapitányság, a tűzoltók és a légósok, valamint a nyilas pártszolgálat, továbbá a Gestapo, illetve a német tábori csendőrség látta el.³⁰

A rendvédelmi szervezetek – nyilasok, német tábori csendőrök, magyar csendőrség – rendszeresen tartottak razziákat a városban és Székesfehérvár környéki községekben. „Megbízhatatlanságuk” miatt a rendőrség alakulatait részenként használták fel a razzia szolgálatban. Kényszerrel hajtották végre a rendőrségnél is a kiürítési parancsot, a kényszer ellenére az intézkedést 60 rendőr nem hajtotta végre.³¹

Kihallgató központokat működtettek a nyilas hűségházban (ahol több száz embert ki is végeztek), a csendőr kerületi parancsnokságon és a Gestapo-n. Működésüket többször kifogásolta a város vezetése, valamint SHVOY Lajos székesfehérvári püspök irányításával az egyház vezetése is, valójában mindkét szervezet gátolta Székesfehérváron a kényszerkiürítést.³²

Székesfehérváron a zűrzavart kihasználta a köztörvényes bűnözők, a katonaszökevények, a maguknak és az alakulatuknak rekviláló német és magyar katonák.

A leírt közállapotok ellenére a lakosság zöme mégis bevárta az ostromot. December 20.-án hajnalban – a harcoló csendőrök kivételével – a rendvédelem felelősei elhagyták a várost és Várpalotára, Pétfürdőre, Móra, valamint Veszprémbe helyezték át székhelyüket. A rendvédelem hátramaradt „képviselője” kizárólag a jogszerűtlenül működő nyilas pártszolgálat maradt. Fegyverzetének kézigranátokkal történő kiegészítéséről a város közvetlen védelméért felelős „Csokonyai” harccsoport gondoskodott.

Az első szovjet megszállás időszakában 1944. XII. 24.-étől 1945. I. 22.-éig tartózkodtak Székesfehérvárott szovjet csapatok. A városparancsnok USZKOV Vaszilij alezredes volt.³³

A szovjet parancsnokság a város közbiztonságának javítása és a lakosság ellátása, az élet továbbfolytatása érdekében a hatalom gyakorlásába bevonta a városi hatóságokat. Sikerült biztosítani az ellátást, ismét beindultak a közüzemek és közművek, működött a közigazgatás és a rendvédelem.

A város természetesen továbbra is frontváros képét mutatta, közrendjét a városban – a kitelepítési kényszer ellenére – visszamaradt 60 fő városi rendőr biztosította a szovjet hadsereggel közösen. E munkában részt vett a tűzoltóság és a légoltalom zöme is, bár eszközeiket a németek zömében már korábban elhurcolták. A városban továbbra is statárium, kijárási tilalom és elsötétítési kényszer volt életben.

A város közrendjét közös szovjet katonai és magyar rendőri járőrök biztosították. A város lakossága lényegében a továbbra is az óvóhelyen élt, a szovjet megszállással szemben – annak érezhető eredményei ellenére is – közömbös volt.

A vármegye északi területein – amelyet a szovjet hadsereg még nem foglalt el – továbbra is övezetenkénti rendvédelem volt jellemző. A rendvédelmi teendők tekintetében azonban a németek egyre inkább beavatkoztak e tevékenységbe, túlsúlyuk meghatározóvá vált. Érdemi együttműködésük már csak a rendőrséggel volt.

A harcok harmadik időszakának tétje Budapest és Dunántúl sorsának eldöntése volt. 1945. I. 7-től 12-éig hatalmas méretű harcok születtek, amelyben az 5. SS „Viking” páncélos hadosztály, az 1. német páncélos hadosztály és a szovjet 21. gárda-lövész, valamint a 41. gárda harckocsi dandár és a 84. lövész hadosztály vett részt. A harc a németek győzelmével ért véget 1945. I. 22.-én.

A városba azonban már csak a dr. NELY Károly (korábban budapesti ügyvéd) SS őrnagy által vezetett magyar SS ezred, a XX. német gyaloghadosztály, valamint a 403. német tüzér ezred alakulatai vonultak be, az arcvonal pedig megmerevedett.³⁴

A német győzelmet a nyilas fővezérség úgy értékelte, hogy az tartós lesz, ezért a rendszer prominens vezetői: BEREGFY Károly vezérezredes, ENDRE László, NAGY Károly, VERSÉNYI Károly csendőr alezredes, ORENDY Norbert csendőr ezredes a városban letelepedtek és rövid ideig innen irányították a rendszert.

Utasításaira ismét megkezdte működését a II. csendőr kerület parancsnoksága, a rendőr-kapitányság, sőt helyben működtették a Nemzeti Számonkérő Szék Különítményét ORENDY Norbert csendőr ezredes vezetésével. „Rendcsinálás” címén valóságos írtó hadjáratot végzett a nyilas pártszolgálat PINTÉR István főispán és hadműveleti kormánybiztos vezetésével a városban és a szűk móri járás területén. A városban az SS rendőrezred mellett nyilas ifjúsági gárda is működött. Működésük során gyilkosságokat követtek el Péten, Zircen és Várpalotán. Elfogták és meggyilkolták a kommunisták vezető-

jét dr. KOCH László orvost, elhurcolták és internálták a város polgármesterét, püspökét, köztisztviselőinek egy részét. A szovjet megszállás időtartama alatt szolgálatot teljesítő 60 fő rendőr nyilvános kivégzését tervezték.³⁵

A város közrendjét lényegében közbiztonsági járőrszolgálat módszerével a Tábori Biztonsági Szervezet csendőrei látták el, akik nyakukban viselték a „tábori biztonság” feliratú fémlapot. A város minden középületét is ők őrizték, valamint a tömegesen internáltak oszlopait kísérték és biztosították az újbóli vagyonkiürítéseket is.

Február közepére érzékelhetővé vált, hogy a város birtoklása csak ideiglenes, a lakosság zöme elmenekült, a helyben maradók létszáma néhány ezer főre zsugorodott. A front a város határában húzódott. A „Konrad III.” és a „Tavaszi Ébredése” fedőnevű német válaszcsoportokat a szovjet hadsereg fel fogta, ellentámadásai következtében pedig a város és a teljes vármegye szovjet megszállás alá került.

A II. csendőr kerület parancsnoksága és a megmaradt állománya 1945. II. 28-án elhagyta Fejér vármegyét és Komáromon keresztül, Rajkán át 1945. III. 2-án elhagyta az országunkat is.

A Magyar Királyi Csendőrség hivatását teljesítette. Munkája, harca, hősiessége példaértékű.

Szakmai súlya, tekintélye az utókor előtt azonban vitás, mivel eredményeiket elhomályosítja a német megszállás időszakában végzett tevékenységük, részvételüket az utolsó pillanatig a „totális háborúban”. Az új Magyarország Ideiglenes Nemzetgyűlése legelső intézkedései között a testület feloszlatását határozta el az 1944. XII. 21–22-i állásfoglalásában éppen akkor, amikor a testület utolsó egységeinek tagjai hősi halált haltak Székesfehérvár védelmében. Az állásfoglalás alapján az ideiglenes nemzeti kormány a csendőrséget feloszlatta.³⁶

Jegyzetek:

¹ VERESS: *A balatoni csata. Veszprém megye felszabadításának katonai története 1944. december 1. – 1945. március 30.*

² SZVL 10/202/1944. rendőrkapitánysági irat.

³ - Az első védelmi körzet: Dráva torkolat- Paks közötti védelmi szakasz (148 km). Harcálláspont: Szekszárd. Védője: Magyar 1. Folyamandár csapatai közöttük az újvidéki csendőrszázlólaj.

- A második védelmi körzet: a Duna vonalának Pakstól Rácalmásig terjedő szakasza (55 km) benne a Solti hídfő is. Harcálláspont: előszállási kastély. Védője: a „Matolcsy”, később „Kesseő” harccsoport, közöttük a szegedi csendőr kerület karhatalmi zászlóalja és az újvidéki csendőr tanzászlólaj.

- A harmadik védelmi körzet: Rácalmástól Vácig terjedő Duna-szakasz. Védője a VI. Magyar Hadtest.

VERESS: *A Dunántúl hadi krónikája 1944-1945.*

⁴ Az Alföldről visszavonuló csendőri erőket mögöttes területekre telepítették:

- a szegedi V. hadtest kötelékébe tartozóan az V. csendőr kerület harcoló állományával és törzsével együtt Kaposvárra kb. 350 fő csendőr;

- a debreceni VI. hadtest kötelékébe tartozóan a VI. csendőr kerület harcoló állományával és törzsével együtt Siófokra, kb. 175 fő csendőr;

- Fejér vármegyében funkcionált a II. székesfehérvári hadtest és a II. csendőr kerület harcoló állománya, a karhatalmi kiképzésben részesült tanzászlólaj és karhatalmi százada, amely törzsével együtt továbbra is Székesfehérvárott működött kb. 335 fő csendőr.

⁵ V. ö. 3. sz. jegyzettel.

⁶ SZVL 15 279/1944. sz. irat Székesfehérvár szabad királyi város polgármesterétől.

⁷ „...a szolgálatban álló csendőr fegyverét mindenki ellen használni köteles, aki magát gyanússá teszi és a felhívásra kielégítő válasz nélkül elszalad...”

SZUT-1941. 330. pont.

⁸ 27 057/1944. BM. r.

⁹ SZVL 6535/1944. sz. irat Székesfehérvárt szabad királyi város polgármesterétől.

¹⁰ 100 482/1944. HM. r.

¹¹ 30 782/1944. BM. r.

¹² SZAKÁLY

¹³ VERESS: *A Dunántúl hadi krónikája 1944-1945.*

¹⁴ KADÁCSI – VASS

¹⁵ Loc. cit.

¹⁶ SHVOY

¹⁷ GÁSPÁR – PARÁDI

¹⁸ PARÁDI: Áttérés a háborús határőrizetre az első világháború előtt.

¹⁹ PARÁDI: A rendvédelem, a közigazgatás és a véderő kapcsolata a kiegyezéstől a második világháborúig.

²⁰ MEZEY

²¹ LIPTAI

²² REKTOR

²³ ZAHAROV

²⁴ V. ö. 2. sz. jegyzettel.

²⁵ A csendőr osztag szűrőpontjai (jelenlegi terminológia szerint Ellenőrző Átengedő Pont EAP) a solti hídfőnél, a dunaföldvári hídfőnél, Dunapentele északon, Dunapentele délen, a székesfehérvári út sárosdi útkereszteződésénél és az Adony buda-

pesti útkeresztözédésnél voltak. A csendőr osztag záróvonala kiterjedt: Dunaföldvár–Dunapentele, Dunaföldvár–Kisapostag–Barcs, Sárbogárd–Felsőalap, valamint Seregélyes–Adony közötti területekre.

VERESS: *A Dunántúl hadi krónikája 1944-1945.*

²⁶ REKTOR: op. cit.

²⁷ Fehérvári Népszava. I. évf. (1946) 101. sz.

²⁸ ALMÁSI – VARGYAI

²⁹ MOLNÁR

³⁰ BORÚS

³¹ FML Székesfehérvár város I. számú igazoló bizottságának iratai 1945 június – 1945 szeptember.

³² SHVOY op. cit.

³³ BORÚS op. cit.

³⁴ V. ö. 31. sz. jegyzettel.

³⁵ FARKAS

³⁶ 1690/1945. ME. r.

Jegyzetekben alkalmazott rövidítések:

MONOGRÁFIÁK és KISMONOGRÁFIÁK

- ALMÁSI – VARGYAI — ALMÁSI János – VARGYAI Gyula: *Magyarország 1944. Német megszállás*. Budapest, 1994, Nemzeti Tankönyvkiadó. 68 p. HU-ISBN 963 1854 88 4
- LIPTAI — LIPTAI Ervin (szerk.): *Magyarország hadtörténete*. II. köt. Budapest, 1985, Zrínyi. HU-ISBN 963 326 344 1
- REKTOR — REKTOR Béla: *A Magyar Királyi Csendőrség oknyomozó története*. USA, Ohio, Cleveland, 1989, Árpád Könyvkiadó. 552 p. USA-ISBN 0 934214 01 8
- SHVOY — SHVOY Kálmán: *SHVOY Kálmán titkos naplója és emlékirata 1918-1945*. Budapest, 1983, Kossuth Könyvkiadó. 362 p. HU-ISBN 963 09 2210 X
- SZAKÁLY — SZAKÁLY Sándor: *A magyar tábori csendőrség*. Budapest, 1990, Zrínyi Kiadó. 154 p. HU-ISBN 963 326 560 6
- VERESS: *A balatoni csata. Veszprém megye felszabadításának katonai története 1944. december 1. – 1945. március 30.* — VERESS D. Csaba: *A balatoni csata. Veszprém megye felszabadításának katonai története 1944. december 1. – 1945. március 30.* Veszprém, 1977, Veszprém Megyei Tanács Végrehajtó Bizottsága. 494 p. HU-ISBN 963 03 0453 8
- VERESS: *A Dunántúl hadi krónikája 1944-1945.* — VERESS D. Csaba: *A Dunántúl hadi krónikája 1944-1945*. Budapest, 1984, Zrínyi Katonai Kiadó. 372 p. HU-ISBN 963 326 318 2
- ZAHAROV — ZAHAROV M.V. : *A 2. és 3. Ukrán Front felszabadító hadműveleti Dél-kelet Európában*. [Oszvobozdenie ugovosztocnoj i centralnoj Evropi vojszkami 2-go i 3-go ukranszkih frontov.] Ford.: SÖRÖS Lajos – SZENTESI Ede – RÓZSA Gizella. Budapest, 1973, Zrínyi. 507 p.

TANULMÁNYOK

- BORÚS — BORÚS József: Fejér megye felszabadítása. In FARKAS Gábor (szerk.): *Fejér megyei történeti évkönyv*. Székesfehérvár 1975, Fejér Megyei Tanács – MSZMP Fejér Megyei Bizottság.
- FARKAS — FARKAS Gábor: Az élet megindulása, a demokratikus átalakulás kezdete Fejér megyében. In BORÚS József (szerk.): *Fejér megye történeti évkönyve*. Székesfehérvár 1975, Fejér Megyei Tanács – MSZMP Fejér Megyei Bizottság.
- GÁSPÁR – PARÁDI — GÁSPÁR László – PARÁDI József: A magyar határőrizeti szervezetek feladatai a katonai határőrizetre történő áttérés időszakában 1912-1914. *ZMKA Akadémiai Közlemények*, XXX. évf. (1987) 134. sz. 131–151. p.
- KADÁCSI – VASS — KADÁCSI Tamásné – VASS József: Fejér megye eseménynaptára 1944-1948. In üö. (szerk.): *Tanulmányok és források Fejér megye történetéhez*. III. köt. Székesfehérvár, 1969, Fejér Megyei Tanács – MSZMP Fejér Megyei Bizottság. /Fejér megye történeti évkönyve./
- MEZEY — MEZEY Barna: A kivételes hatalom. *Rendvédelem-történeti Füzetek (Acta Historiae Preasidii Ordinis)*, IV. évf. (1994) 5. sz. 4–6. p. HU-ISSN 1216-6774 A tanulmány korábbi változata 1993. szeptember 21-én, Budapesten hangzott el a Szemere Bertalan Magyar Rendvédelem-történeti Tudományos Társaság által szervezett rendvédelem-történeti tudományos konferenciasorozatnak a „*Háború, forradalom, trianon.*” című V. konferenciáján. A publikált tanulmány az előadás javított, bővített és átdolgozott változata.
- MOLNÁR — MOLNÁR Gabriella: Hogyan hatott Székesfehérvár életére a második világháború. *Fejér Megyei Szemle*, XII. évf. (1975) 1. sz. HU-ISSN 0133-9389
- PARÁDI: Áttérés a háborús határőrizetre az első világháború előtt. — PARÁDI József: Áttérés a háborús határőrizetre az első világháború előtt. *Rendvédelem-történeti Füzetek (Acta Historiae Preasidii Ordinis)*, IV. évf. (1994) 5. sz. 13–17. p. HU-ISSN 1216-6774A tanulmány korábbi változata 1993. szeptember 21-én, Budapesten hangzott el a Szemere Bertalan Magyar Rendvédelem-történeti Tudományos Társaság által szervezett rendvédelem-történeti tudományos konferenciasorozatnak a „*Háború, forradalom, trianon.*” című V. konferenciáján. A publikált tanulmány az előadás javított, bővített és átdolgozott változata.
- PARÁDI: A rendvédelem, a közigazgatás és a véderő kapcsolata a kiegyezéstől a második világháborúig. *Rendvédelem-történeti Füzetek (Acta Historiae*

gyezéstől a második világháborúig.

Preasidii Ordinis), X. évf. (2000) 12. sz. 79–87. p. HU-ISSN 1216-6774 A tanulmány korábbi változata 1999. október 6-án, Budapesten hangzott el a Szemere Bertalan Magyar Rendvédelem-történeti Tudományos Társaság által szervezett rendvédelem-történeti tudományos konferenciasorozatnak a „A közigazgatás, a véderő és a rendvédelem kapcsolatának változásai a polgári magyar állam időszakában.” című XII. konferenciáján. A publikált tanulmány az előadás javított, bővített és átdolgozott változata.

SZABÁLYZATOK

SZUT

— *Szervezeti és Szolgálati Utasítás a Magyar Királyi Csendőrség számára.* Budapest, 1941, Stádium Sajtóvállalat.

LEVÉL- IRAT és DOKUMENTUMTÁRAK

FML

— Fejér Megyei Levéltár

SZVL

— Székesfehérvár Városi Levéltár

JOGSZABÁLYOK

27 057/1944. BM. r.

— 27 057/1944. BM. r. a csendőrség fegyverhasználati jogának kiterjesztése tárgyában.

30 782/1944. BM. r.

— 30 782/1944. BM. r. a Nemzeti Számonkérés Szervezetének tárgyában.

100 482/1944. HM. r.

— 100 482/1944. HM. r. a Táborig Biztonsági Szolgálat szervezése tárgyában.

1690/1945. ME. r.

— 1690/1945. ME. r. a csendőrség feloszlásáról és az államrendőrség megszervezéséről.

NAGY Ákos Péter
A magyar rendvédelem belbiztonsági szolgálata 1945–1995

A II. világháború befejezésekor Európa két befolyási övezetre esett szét, Magyarország ettől az időponttól az 1989–90-es rendszerváltoztatásig a szovjet zóna részévé vált.¹

Magyarországon a belügyi ellenőrzés feladatait - az 1989–90-es rendszerváltoztatást megelőzően több szervezet is ellátta. Az '50-es években elsőként – még általános hatáskörrel – az Állami Ellenőrzés Minisztériuma (későbbiekben ÁEM) volt a belső ellenőrzésért felelős,² 1958-ban a Belügyminisztérium (későbbiekben BM) Fegyelmi Osztálya,³ 1959–1962-ig a BM Belső Elhárító Csoportja,⁴ 1962–1971-ig a BM II/3 csoportja.⁵ A BM radikális átszervezését követően, 1971-től 1991-ig pedig a BM Belbiztonsági Osztálya látta el a feladatot.⁶ A rendszerváltoztatást követően a belügyi belső bűnmegelezési és bűnfelderítési feladatot az Országos Rendőr-főkapitányság (későbbiekben ORFK) Biztonsági Főosztálya folytatta 1995-ig,⁷ az Rendvédelmi Szervek Védelmi Szolgálatának megalakulásáig.⁸

„Munkásököl, vasököl, oda sújt ahova köll!”

1945-ben, az Ideiglenes Nemzeti Kormány döntésének értelmében a Belügyminisztérium, az államrendőrség és azon belül az állambiztonsági szervek is új alapokon és keretek között szerveződtek újjá.

Az 1945. május 10-én megjelent miniszterelnöki rendelet alapján feloszlásra került a csendőrség, feladatkörét és felszerelését a Magyar Királyi Rendőrség Magyar Államrendőrségre átkeresztelt szervezete vette át. Ebből fakadóan a Magyar Államrendőrség hatásköre az ország teljes területére kiterjedt.⁹ E rendelet értelmében az újonnan létre hozott – és a Belügyminiszter közvetlen felügyelete alá tartozó – államrendőrség feladatkörét képezte a feloszlott Magyar Királyi Csendőrség teendőinek ellátása mellett, az államrendészet (politikai rendészet), a közbiztonság, a rendőri büntetőbíráskodás és a hatáskörébe utalt közigazgatási ügyek intézése is.¹⁰ Az új államrend kialakítása politikai radikalizmussal párosult. A háború győztes hatalmait képviselő politikai és gazdasági ellenőrző bizottság a belpolitikát is meghatározó tényezővé vált. E bizottságok a győztesek által megszállt országokban – a megszálló haderők befolyására támaszkodva – a megszálló csapatok országa szerinti érdekeknek megfelelően alakították az eseményeket. Az egységes állambiztonsági szervezet kialakítása 1945-ben egyszerre két vonalon is megkezdődött.¹¹ A két hasonló hatáskörű szervezet közül PÉTER GÁBOR (EISENBERGER Benjamin) által vezetett Politikai Rendészeti Osztály működhetett tovább, melyet 1946-ban belügyminiszteri rendelet önállósított,¹² majd mint a Magyar Államrendőrség Államvédelmi Osztálya vált ismertté. A szervezet az egész országot sűrűn lefedő hálózatot alkotott.

Magyarországon 1949-ben kiépült a proletárdiktatúra államrendszere. A proletárdiktatúra időszakát a nyugattól és a világtól való elzárkózás, a politikai pluralizmus felszámolása, a kommunista párt politikai diktatúrája, az állami tulajdon monopóliuma, a végrehajtó és törvényhozó hatalom összemossága, az egyházak üldözése, a gondolat- és vélemény szabadság felszámolása jellemezte. A belső ellenség keresése az egymást követő belügyminiszterek személyét és vezetői körét is elérte.¹³

1953-ban, SZTÁLIN (Joszif Viszarionovics DZSUGASVILI) halála után Magyarországon – NAGY Imre reformpolitikájával összefüggésben – az állambiztonsági szervezetek és a BM összevonásával létrejött az egységes Belügyminisztérium.¹⁴ A BM régi közigazgatási feladatait a Minisztertanács vette át, a tárca pedig új feladatként látta el az államvédelmi, határőrizeti, karhatalmi, rendőri, büntetés-végrehajtási, légoltalmi és tűzoltósági teendők felügyeletét és irányítását.

A HEGEDŰS András minisztertanácsi elnök aláírásával kibocsájtott 1956-os határozat a fegyveres erők és a belügyi testületek állami ellenőrzéséről szólt.¹⁵ A határozatban foglaltak szerint az ÁEM úgynevezett „hónvédelmi ellenőrzés”¹⁶ keretein belül vizsgálhatta országos hatáskörrel a BM és a Nép-hadsereg testületeit, objektumait, állományát. A lefolytatott vizsgálatok elsődlegesen a fenti testületek gazdasági, anyagi-technikai mulasztásainak és hiányainak feltárására irányultak, mintsem a munkájuk során elkövetett baklövéses és szakszerűtlenségek feltárására.¹⁷

A minisztertanácsi határozata ugyan kitért arra, hogy az ÁEM jogosult az érintett szervezetek fegyelmi rendszerének a vizsgálatára, de itt nem a fegyelmi helyzetre voltak kíváncsiak, hanem arra, szakszerű volt-e az elvégzett munka, illetve bürokráciamentes volt-e? Az ÁEM, ekkor még nem kifejezetten a rendvédelmi testületek belbiztonsági szervezeteként, hanem „quasi” mint egy országos hatáskörű ellenőrzési szolgálat tevékenykedett.¹⁸

Az ÁEM hatásköre országos volt, tevékenységét azonban mégsem végezhette szabadon: a minisztertanácsi határozat¹⁹ ugyanis kimondta, hogy a hónvédelmi miniszter, vagy a belügyminiszter egyes – külön nem nevesített – iratok, vagy objektumok tekintetében megtagadhatja az ellenőrzés le-

folytatását. A közép-európai instabil politikai viszonyok közepette adott ki a belügyminiszter különböző újabb utasításokat a fegyveres erők és fegyveres testületek ellenőrzéséről.²⁰

Az 1955-ös törvényerejű rendelet szerint az ÁEM végezte a fegyveres erők és fegyveres testületek ellenőrzését. Az utasítás továbbra is engedélyezte az ÁEM ellenőrei számára a fenti dokumentumban leírtak végrehajtását, azonban külön engedélyhez kötötte, hogy az tárca ellenőrei a belügyi szervezetek ellenőrzése során az ellenőrzött szerv operatív dokumentumait, iratait, objektumait megismerhessék. Amennyiben erre mégis igény jelentkezett volna, úgy csak az illetékes, belügyminiszter-helyettes engedélyét követően tehetők meg.²¹

„Hol zsarnokság van, ott zsarnokság van, mindenki szem a láncban...”²²

Megtorpanások és újabb hidegháborús konfliktusok következményeként a szovjet övezet válsága a keleti-blokk államait mindennapi megélhetési, gazdasági, katonai, politikai gondokkal sújtotta. Ez legvégül az 1956. október 23-án kirobbant forradalomhoz és szabadságharchoz vezetett. Az értelmiség és az egyetemi ifjúság rendszerkritikus megnyilvánulásai és lázadása, a munkástanácsok megalakulása végül fegyveres konfliktussá fajult. A nyugat e napokban nem állt a szabadságáért küzdő magyar nép mellé. A függetlenedési kísérletet végül a KÁDÁR János (CSERMANEK János) által behívott szovjet tankok segítségével verték le.

A levert forradalmat ellenforradalomnak nyilvánította az új politikai hatalom. Emigráció, üldöztesek, bebörtönzések, megtorlások és kivégzések jellemezték a következő éveket, melyek a fegyveres testületek állományait is érintették. A megtorlások tetőpontját a forradalom és szabadságharc miniszterelnökének, NAGY Imrének és jelentősebb szerepet játszó személyeknek a kivégzése jelentette.

A levert szabadságharcot követően a KÁDÁR János (CSERMANEK János) vezette kormány látszólag helybenhagyta NAGY Imrének, a forradalom miniszterelnökének döntését, aki megszüntette az Államvédelmi Hatóságot, ugyanakkor a Kádár-kormány a feladatköröket más struktúrában megtartotta és tovább fejlesztette. Ezeket a fejlesztéseket azonban szigorúan titkos, államtitok minősítéssel látta már el. A BM államvédelmi szerveinek megszüntetését követően az állam belső- és külső biztonságával kapcsolatos nyomozati feladatok a rendőrség hatáskörébe kerültek.

Mindezekkel az intézkedésekkel párhuzamosan az Magyar Szocialista Munkáspárt (későbbiekben MSZMP) Ideiglenes Intéző Bizottsága határozata alapján a Munkásőrség felállítására is sor került.²³ A létrehozás tényleges célja a hatalommal lojális párhadsereg kialakítása volt.²⁴

A megtorlás időszakának miniszter-helyettesei és belügyminiszterei a következő évek során folyamatosan alkottak olyan újabb és újabb jogszabályokat, melyek a belügyi állomány ellenőrzését, felügyeletét célozták meg.²⁵

A forradalom leverését követően a belügyi testületek újjászervezésére – melynek alapját a politikai megbízhatóság képezte – is sor került. Az újonnan kiadott parancsok és utasítások értelmében új testületeket hoztak létre, a BM szervezetei tekintetében Fegyelmi Osztály került felállításra.²⁶ Az osztály felállítását a BM szervezeteinél az egységes fegyelmi rend kialakításának szükségessége, a fegyvelim megszilárdítása és a szocialista törvényesség felügyelete, (végső soron a megfélemlítés) indokolta. Feladatkörében a fegyelmi ügyek kivizsgálása mellett a bűncselekmények kivizsgálása is meghatározásra került.²⁷ A BM állományának fegyelmi ügyei mellett ez az Osztály volt hivatott kivizsgálni az ORFK, illetve a Politikai Nyomozó Főosztály állománya által elkövetett fegyelmi jellegű ügyeket is.²⁸ A Fegyelmi Osztály felállításával egyidejűleg fegyelmi alosztályokat is létrehoztak az ORFK-n (6 fő = 1 fő alosztályvezető + 4 fő előadó + 1 fő adminisztrátor), illetve a BRFK-án (11 fő = 1 fő alosztályvezető + 8 fő előadó + 2 fő gépiró). Fegyelmi Osztályt, illetve alosztályt más szervezetnél nem állítottak fel, fegyelmi előadók kijelölésére azonban sor került.²⁹

A BM Fegyelmi Osztályának megtartása mellett, kül- és belpolitikai okok miatt indokoltnak látszott egy belügyi, belső elhárítási munkát folytató operatív csoport létrehozása is.

BISZKU Bélának – a Magyar Népköztársaság belügyminiszterének – parancsa alapján³⁰ egy olyan csoport került felállításra a Belügyminisztériumban, melynek elsődleges feladata a belügyi szervezetek állományának imperialista kémek és belső reakciós erők elleni védelme volt. Tehát feladatuk volt a kémek és belső, ellenséges ügynökök leleplezése (kémelhárítás), melyhez az operatív eszközök teljes tárházát igénybe vehették, az eszközöket pedig a Politikai Nyomozó Főosztálytól igényelhetők.³¹ Hatáskörükbe tartozott a rendőrség, büntetés-végrehajtás, légoltalom, tűzrendészet szervezetei, továbbá az anyagi-, pénzügyi-, egészségügyi szervezetek személyi állománya, valamint az Üdültetési és Gyermekeveltetési Osztály, a BM Tiszti-ház és a Futárszolgálat.³²

A Politikai Nyomozó Főosztályon, a BM személyügyi osztályain, illetve a BM Titkárság szervei körében elhárító munkát nem folytathattak.³³ A Csoport vezetőjének kötelessége volt rendszeresen tá-

jékoztatni a miniszter-helyettest és a személyzeti miniszter-helyettest is az egyes személyekre vonatkozó, felderített, kompromittáló adatokról. Az ügyrend³⁴ 18 pontból állt, a csoport feladata elsődlegesen az állomány imperialista ügynökök befolyásolásától való védelme volt.³⁵

A csoport állománya, fegyelmi helyzete és szakmai irányítása szerint közvetlenül az országos rendőr-főkapitány alárendeltségébe tartozott. Létszámukat 30 fővel maximálták (csoportvezető 1 fő + csoportvezető helyettes 1 fő, + adminisztrátor 3 fő, + operatív munkás 25 fő = összesen 30 fő). A csoport a feladatait operatív eszközök és módszerek alkalmazásával látta el. Az operatív felderítést elsősorban „hazafias alapon” beszervezett ügynökökön keresztül kellett, hogy teljesítse. Operatív eszközök a Politikai Nyomozó Főosztály vezetőjének, illetve helyettesének az engedélyével alkalmazhattak.

Nem folytathattak elhárító tevékenységet a központi állományon belül az országos parancsnokokra, illetve azok helyetteseire, valamint a főosztályvezetőkre és helyetteseikre, illetve az osztályvezetőkre. Vidéki szervezetek esetében nem folytathattak elhárító tevékenységet megyei főkapitányok és főkapitány-helyettesek ellen sem.³⁶

Területileg az országos parancsnokságokon, illetve a megyei parancsnokságokon voltak elhelyezve.

A csoportvezető, illetve annak helyettese feladata között szerepelt, hogy – a vezetői teendőknél és a védett szervezet irányába történő kapcsolattartáson kívül – kötelesek voltak saját ügynöki hálózatot is fenntartani.

A védett szervezetek vezetőinek a csoport munkatársai nem voltak alárendelve. Azonnali tájékoztatási kötelezettségük csak kiemelt ügyekben volt, egyébként havonta egyszer kellett a személyi állomány helyzetéről tájékoztatást adniuk.

Amennyiben operatív feldolgozás vált szükségessé, a csoport munkatársai a hatáskörükbe tartozók személyi irataiba betekintheztek, az állományilletékes parancsnoktól véleményt kérhettek, illetve titkos dokumentumokat is megismerhettek. Az operatív feldolgozás befejezését követően a beszerzett adatokat a BM Fegyelmi Osztályának adták át.

Bizonyos esetekben – megelőzési célzattal – a felderítés eredményeiről, illetve a bírósági eljárás kimeneteléről az illetékes szervezet parancsnokát tájékoztatták. A parancsnok később – állománygyűlés keretein belül – köteles volt ismertetni ezen adatokat a beosztotti állománnyal.³⁷

A csoport a munkáját 1959 májusában, a 8-as számú parancs hatályba lépésével, illetve az állománytábla jóváhagyását követően kezdte meg. Munkájuk alapját a fent ismertetett két parancs, illetve azok módosítása jelentette.³⁸ Ez a módosítás kiterjesztette a Csoport hatáskörét a BM Tanulmányi és Módszertani Osztályára, a belügyi iskolákra, a BM Sportosztályra, a BM Külügyi Osztályra és a Dózsa SE sportolókra. A módosítás kiterjedt továbbá az ügyrendre, illetve az állománytáblára is, a korábbi 30 fő helyett 34-re emelkedett a létszám.

A belügyminisztérium átszervezése, a BM II/7. osztályának feltöltése, országos szinten a politikai nyomozói állomány stabilizálása és megerősítése kimerítette a BM Személyügyi Főosztályának a kapacitását, az újonnan alakult csoport felállítása és megfelelő szakértelemmel rendelkező személyekkel való feltöltése emiatt nehézségekbe ütközött. Ezen hátráltató tényezők miatt a tényleges munkát csak 1959 szeptemberében tudták megkezdeni. A kiválasztott állomány általában megfelelő – a kor szelleméhez hű – „politikai” és szakmai felkészültséggel rendelkezett, fontos volt a kellő szakmai (operatív) tapasztalat. Azon személyeket, akiknek a későbbiekben a megyékben kellett dolgozniuk, általában – személyi ismeretségük és elfogadottságuk miatt – az adott megyei rendőr-főkapitányság személyi állományából választották ki.

A csoport személyi állománya folyamatos szakmai és politikai továbbképzésekben részesült. Ezen felül a személyi állomány szinte minden tagja valamilyen – a szakmai tevékenység eredményes végzését elősegítő képzést biztosító – felsőoktatási intézmény hallgatója volt, vagy ilyen jellegű diplomával már rendelkezett.³⁹ A személyi állomány „iskolázottsága” révén felülemelkedett az akkori belügyi átlagon. Politikailag megbízhatónak bizonyultak, többen is rendelkeztek „Kiváló Szolgálati Érdemérem” kormánykitüntetéssel, „Közbiztonsági Érem” arany, esetleg ezüst fokozatú belügy-miniszteri kitüntetéssel, vagy más magas belügyi elismeréssel. Mások pénz- vagy tárgyjutalomban, illetve soron kívül előléptetésben részesültek. A személyi állomány tapasztaltságát a szolgálati idő hossza is jelezte, hiszen mindenki legalább 10 év belügyi berkekben eltöltött szolgálati idővel rendelkezett.

Fegyelmi helyzetük jónak volt mondható, 1959 és 1961 között a csoport személyi állományának tagjai közül összesen három fővel szemben indítottak eljárást. A három ügy közül egy esetben a fegyelmi eljárás alá vont személyt – „ellenforradalmi cselekedetei miatt” – a BM állományából véglegesen kizárták,⁴⁰ egy személy magatartásbeli problémák miatt visszahelyezték eredeti szolgálati helyé-

re, egy személyt pedig – mivel szerelmi viszonyba keveredett elhárítói munkája során egyik beosztottjával – megrovásban részesítettek.

A csoport munkája során feltérképezte a belügyi és más – az elhárítási hatáskör meghatározásánál – hozzájuk sorolt testületet, priorálásokat és ellenőrzéseket végzett, amelyek alapján a területi súlypontokat is meghatározta. A priorálások során jelentős számú olyan személy merült fel, akik – 1945-öt megelőző, vagy 1956-os tevékenységük, esetleg hozzátartozójuk tevékenysége miatt – a BM antideмократikus nyilvántartásában is szerepelt. Ezen esetekben legtöbbször nyílt ellenőrzésre került sor, a megállapításokról minden esetben tájékoztatták az illetékes személyzeti szerveket, melyek a kompromittáló adatok miatt a rostán fennakadt személyeket a testületből eltávolították.

A csoport az operatív munkát csak 1959 októberében kezdte meg. Eleinte nem sok sikerrel, hiszen hónapok, adott esetben azonban évek kellettek ahhoz, hogy tényleges rálátással bírjanak a védett területre. A vezetők leginkább a BM dolgozók „imperialista ügynökök” általi megfertőzésétől tartottak, ezt támasztotta alá, hogy a csoport munkája során nagy érdeklődést tanúsított a külföldről rokonlátogatóba érkezettekkel szemben. Ennél jóval kisebb súllyal esett latba a belső reakciós erők tevékenységének figyelése, csak egy-két ügyben kellett megelőző intézkedéseket tenniük.

A csoport 1961-ig 93 személyt – leginkább rendőröket – dolgozott fel, ügyük kivétel nélkül a Katonai Ügyészre került. 183 esetben – a feldolgozást követően – fegyelmi eljárás került lefolytatására. A fegyelmi eljárások legalább felében elbocsátásra, kisebb részben pedig áthelyezésre, alacsonyabb munkakörbe helyezésre, vagy éppen figyelmeztetésre került sor. Érdekességként érdemel említést, hogy 20 esetben a büntetés fogdafenyítés volt.

Mik voltak azok a „bűncselekmények”, amelyek a személyek feldolgozását indokolták? Leginkább – 62 esetben – az állam-, vagy szolgálati titoksértésre, szolgálati, vagy hivatali hatalommal való visszaélések miatt indult titkos eljárás, 16 esetben vesztegetés, 20 esetben pedig köztörvényes bűncselekmény elkövetése miatt kellett az operatív feldolgozást megkezdeni. A kor rendszerére jellemzően – a titkosszolgálati eszközök alkalmazásával járó bizalmas nyomozás elrendelését – több esetben is csak egy félreértett kijelentés, vagy ellenséges megnyilvánulásnak titulált magatartás indokolta.⁴¹

A korrupciós cselekmények és a hivatali hatalommal való visszaélések nagy része – az akkori politikai helyzet miatt az internáltak és börtönbe vetettek nagy száma miatt – a büntetés-végrehajtás testületének tagjainál valósult meg. Leggyakrabban a rabokkal történő meg nem engedett kapcsolattartás, levél- és csomagcsempészés, vagy szexuális viszony kialakítása miatt kezdődtek meg a felelősségre vonások.⁴²

Az operatív munkát a társszervezetek adatszolgáltatásán túl informátorok és hálózati személyek is segítették. A csoport 34 tagjának 55 informátora, 1 ügynöke és tíznél is több – titkos kapcsolatokkal történő találkozó lebonyolítására alkalmas – „T” lakása volt. Az ügynökökön és informátorokon kívül jelentős létszámú társadalmi kapcsolat is a csoport tagjainak rendelkezésére állt.

A tapasztalatok azt mutatták, hogy belső feszültséget gerjesztő hatásköri és illetékességi összeütközések merültek fel a BM Légoltalmi Országos Parancsnokság és a II/1-es osztály viszonyában. Emiatt 1962-ben, az akkori csoportparancsnok – KOVÁCS Dénes r. ezredes – indítványozta e terület átadását az illetékes szervezetnek.

Az információ megsztása – az ügyrendben leírtakkal ellentétben – is sok kívánnivalót hagyott maga után. A védett terület vezetői – az ügyrendben megfogalmazottakkal ellentétben – nem minden esetben segítették a belső elhárítást végző személy munkáját. A kapcsolatot leginkább a tájékoztatás elmaradása és a bizalmatlanság jellemezte. Ez a parancsnoki magatartás – a belső elhárításért felelős tiszt irányába – az állomány körében is tapasztalható volt.

A kapcsolattartás a Politikai Nyomozó Főosztállyal is csak eseti jellegű és alkalmoszerű volt, holott az ügyrend konkrétan kiemelte a két szervezet szoros együttműködésének szükségességét.

A fegyelmi vizsgálatokat – a korábban megszokottak alapján – legtöbb esetben a Katonai Ügyészség folytatta le, pedig erre a BM Fegyelmi Osztálya volt kijelölve, emiatt az ügyek lefolyásáról, vagy fejleményeiről nehézkes volt visszafelé az információáramlás.

A BM Titkárság megállapítása szerint a személyi állomány túlterheltségét a rossz munkahelyi és személyi körülmények elviselése mellett még az is fokozta, hogy nem minden megyében volt külön elhárító tiszt, bizonyos területeken két teljes megye jutott egy-egy beosztottra. Az alapfeladatok ellátásán kívül a megnövekedett idegenforgalom és az amnesztiarendelelet miatt frissen szabadultak tömegei nagy kihívás elé állították az elhárítókat, különösen azokat, akik több területért is felelősök voltak. Emiatt 1962-ben – a BM tartalék állományának terhére – 7 fővel bővítették a Belső Elhárítási Csoport létszámát.⁴³

1962-ben az MSZMP KB politikai bizottságának határozata nyomán alakították ki a Belügyminisztériumban a magyar állambiztonsági szervezetnek azt a formáját, amely kisebb-nagyobb módosításokkal egészen az 1989–90-es rendszerváltoztatásig működött.⁴⁴ Ha az okokat vizsgáljuk, nem hagyhatjuk figyelmen kívül, hogy Nyugat-Európában idő közben létrejött az Európai Gazdasági Közösség és az Európai Atomenergia Közösség,⁴⁵ valamint megerősödött az ENSZ tevékenysége és 1961-ben hivatalosan találkozott egymással a két világhatalom vezetője, Nyikita Sz. HRUSCSOV és John F. KENNEDY.⁴⁶ Mindez elindította az enyhülési folyamatot.

„Ich bin ein Berliner”⁴⁷ – A konszolidáció évei

1962-ben átszervezték a Belügyminisztériumot. Az átszervezés célja az un. „totális elhárítás” szervezeti maradványainak felszámolása volt, melynek során a minisztérium szervezetét igyekeztek a megváltozott kül- és belpolitikai viszonyokhoz alakítani. A hírszerzés és a kémelhárítás a Belügyminisztérium belső biztonságának fenntartásában is fontos tényezővé vált, hiszen az enyhe nyugati nyitás miatt az imperialista aknamunkára a belügyminisztériumi állomány körében is fokozottabban számítani lehetett.

A Belügyminisztérium átalakításával megváltozott a korábbi szervezeti struktúra is: a főosztályokat felváltották a főcsoportfőnökségek és csoportfőnökségek. A belügyi belső bűnfelderítés feladatát a II. Főcsoportfőnökséghez került.

Az átszervezés során nem csak szervezeti alakult át a minisztérium állambiztonsági részlege, de a csoportfőnöki és osztályvezetői posztokra is szinte kivétel nélkül új, vagy csak rövid ideje hivatalban lévő vezetők kerültek. Az átalakulás következtében megszüntetésre került a BM Belső Elhárítási Csoportja, helyét a II. Főcsoportfőnökség 3. Csoportja vette át. 1962. szeptember 21.-én a Belügyminisztériumban az új szervezeti egységet érintő ügyrend kiadására került sor.⁴⁸ Az ügyrend három fejezetből állt. Az első fejezet taglalta az újonnan felállított csoport feladatát, alárendeltségét és szervezeti felépítését, létszámát. A második fejezetben a csoport állományának a feladata került bemutatásra, a harmadik fejezet a csoport által nem folytatható elhárító munka eseteit részletezte.

Az I. fejezetben leírtak szerint a BM II/3. csoport feladata volt – elődéhez, a Belső Elhárítási Csoporthoz hasonlóan – a Belügyminisztérium személyi állományának védelme az imperialista hírszerző szervek ügynökeitől és a belső reakciós elemek befolyásától, azaz a kémelhárítás.⁴⁹ A kémelhárításon kívül feladata volt a belügyi állomány által elkövetett bűncselekmények felderítése, megakadályozása és megszakítása is. Elődjétől eltérően, az ügyrend a szakmai feladatok meghatározásánál – tanulva az 1956-os eseményekből, új – politikai jellegű - feladatként állapította meg az állományon belül „rejtőző”, ellenséges nézeteket valló személyek elleni harcot, azok üldözését és felszámolását. Az elhárítást a csoport a BM II. Főcsoportfőnökség, a Büntetés-végrehajtás, a Tűzrendészet, a Futárszolgálat, a III/3. Osztály, a Külügyi Osztály, a Sportosztály, a Dózsa Sportegyesület, a Tanulmányi és Módszertani Osztálya és a gazdasági és egészségügyi szervezetek központi, valamint vidéki egységeinél objektumi és területi elv alapján végezte. A BM Határőrség és Belső Karhatalom, valamint a BM Légoltalmi Országos Parancsnokság elhárítása kikerült a feladatköréből.⁵⁰

Tevékenységét ez a szervezet is alapvetően operatív erők, eszközök és módszerek felhasználásával és igénybevitelével végezhetette. A magánszférának sérthetlenségéhez fűződő jogot súlyosan sértő módszereket is felhasználva, saját vezetője által kibocsájtott engedély birtokában konspiratív házkutatást, külső figyelést, szoba- és telefonlehallgatást, levéllenőrzést, titkos környezettanulmányt végezhetett. Új elemként akár „ügynöki bizalmas nyomozást” is folytathattak szervezett ellenséges tevékenységet kifejtő csoportokkal szemben, illetve amennyiben a feldolgozást folytató a tevékenység felderítése során úgy ítélte meg, az ellenséges tevékenység megszakítása érdekében őrizetbe vételt javasolhatott a BM Fegyelmi Osztályának.

Együtt kellett működnie a III. Főcsoportfőnökség felderítő és elhárító szerveivel, illetve a BM párt-végrehajtó bizottságával.

A II/3 csoport a II. Főcsoportfőnökség vezetőjének volt alárendelve fegyelem, szakmaiság és a személyi állomány terén. Az egység csoportvezetőből és annak helyetteséből (1–1 fő), operatív nyilvántartóból és adminisztrátorból (1–1 fő), valamint főoperatív beosztottakból (36 fő) állt.

Az elhárító tisztek leginkább önállóan látták el a feladatukat, kivételt képezett ez alól a BRFK, itt négyen voltak szolgálatban, illetve a BM II. Főcsoportfőnökség, a Büntetés-végrehajtás Országos Parancsnoksága, a BM Anyagi és Technikai Főosztály, a BM Sportosztály és Dózsa SE, ahol 2–2 fő dolgozott.

A szakmai munkát a politikai hatalom minden téren befolyásolta: amennyiben ügynöki bizalmas nyomozást kívánt a csoport folytatni, úgy ki kellett kérniük az illetékes párt-végrehajtóbizottság első

titkárának az engedélyét. Ennek megléte esetén lehetett csak a munkát elkezdni, erről azonban az illetékes miniszter-helyettest tájékoztatni kellett.⁵¹

A beosztott főoperatív állomány munkája az elődszervezet munkájához hasonlatos volt. Ahhoz képest azonban új elemként jelentkezik az a kitétel, hogy az állomány tagjai esetenként kötelesek voltak beszámolni az illetékes megyei párt-végrehajtóbizottság Adminisztratív Osztály vezetőjének.⁵²

A BM.II/3. csoport ügyrendjének III. fejezetében leírt tiltások személyi köre az elődszervezethez képest csak részben változott. Amennyiben az ügyrendben felsorolt személyekkel kapcsolatban kompromittáló adat jutott az elhárító tiszt birtokába, úgy a II. főcsoportfőnöknek kellett soron kívül jelentenie. További új kitéltelt jelentett, hogy a csoport nem folytathatott elhárító munkát a III. Főcsoportfőnökség, a személyzeti szervek és a BM Titkárság körében.⁵³

Az 1968-as „prágai tavasz” a közép-kelet európai függetlenségi mozgalmak sorában egy új mérföldkövet jelentett. A szabadságmozgalomnak 5 szocialista ország⁵⁴ 1968. augusztus 20.-i bevonulása vetett véget. Ugyanakkor egy évvel később Magyarország csatlakozott az ENSZ két alapvető okmányához, a polgári és politikai jogok, valamint a gazdasági, szociális és kulturális jogok okmányához.⁵⁵

Minden fontos szervezeti változást az MSZMP KB, illetve az MSZMP PB határozatai előztek meg. Ugyanakkor nem rekonstruálható, hogy milyen jelentésekből dolgoztak a politikusok, amelyek a döntéshozatalt megelőzték.

„A nemzetközi helyzet fokozódik!”⁵⁶

Egész Európa II. világháborút követő történelmében kiemelkedően fontos törekvések realizálódnak a '70-es években: hosszas előkészítés után, 1972. november 22-én Helsinkiben megkezdődtek az Európai Biztonsági és Együttműködési értekezletek (EBEÉ), működési elveiről és a tárgyalandó napirendi pontokról az előkészítő tárgyalások. 1973. július 3-án 33 európai állam, valamint az USA és Kanada részvételével megnyílt Helsinkiben az értekezőlet, amely az európai enyhülési folyamat csúcspontjaként értékelendő. 1975-re elkészült a helsinki záróokmány, amely alapelveit az ENSZ alapokmányának elveire építette. A záróokmányban rögzítetteknek a végrehajtását különböző európai országokban rendezett utókonferenciákon értékelték.⁵⁷ A záróokmány jelentősége, hogy az EBEÉ egyfelől legitímálta a II. világháború után kialakult európai határokat (így Európa kettéosztottságát is), másrészt az összeurópai együttműködés előmozdítójává vált, harmadrészt az emberi jogi kérdések folyamatos napirenden tartásával szerepet játszott a szovjet tömb XX. század végi felbomlásában.⁵⁸

A kül- és belpolitikai változásokra ismét átszervezéssel reagált a BM. A szervezeti struktúra megváltoztatásával megszüntették a BM II/3 Csoportját. A felszámolt csoport munkájára azonban továbbra is szükség volt, ezért – annak jogutódjaként – 1971-ben létrehozták a Belügyminisztériumon belül a Belbiztonsági Osztályt.⁵⁹

A belügyi szervek biztonságáért, a személyi állomány védelméért minden szinten elsődlegesen az adott belügyi szerv parancsnoka, vezetője volt a felelős. A vezetői állomány ezen munkájának megsegítése érdekében került felállításra a BM Belbiztonsági Osztálya, melynek hatásköre és illetékessége már jóval túlmutatott a hasonló feladatokat ellátó BM II/3 Csoportjának hatáskörétől és illetékességétől.

A BM Belbiztonsági Osztály a számára meghatározott feladatot - a BM Belbiztonsági Osztály hatásköréről és feladatairól szóló „SZT/ÁT” minősítésű belügyminiszteri parancs alapján látta el,⁶⁰ melyhez a szintén szigorúan titkos minősítésű ügyrend társult.⁶¹ A parancsot a Magyar Népköztársaság belügyminisztere, BENKEI András adta ki 1972. április 17-én, mely a Belügyminisztérium Belbiztonsági Osztály feladatait és hatáskörét taglalta. Ezen irányelveket és normákat vagy a Belügyminiszter,⁶² vagy a BM államtitkár,⁶³ vagy pedig a BM „M” és szervezési csoportfőnökség, illetve a BM Belbiztonsági osztályvezetője adta ki.⁶⁴

Alapfeladatuk volt az államtitok és szolgálati titok védelme érdekében a Belügyminisztérium és az Igazságügy-minisztérium parancsnokaival való szoros együttműködés, illetve a fenti szervek konspirációját veszélyeztető külső-belső tevékenység feltárása. Itt került első ízben megemlítésre a Belügyminisztérium, illetve Igazságügy-minisztérium állományában esetlegesen előforduló bűncselekmények megelőzésének és felderítésének az igénye.⁶⁵

Az újonnan felállításra került osztály tevékenységét a belügyminiszter saját első helyettesének feladat körébe utalta. Az osztály a parancsban foglalt tevékenységét az összes belügyi szervnél országos hatáskörrel végezhette, kivételt csak a Határőrség jelentett.⁶⁶ Illetékessége – ezeknél a szervezeteknél – mind a hivatásos állományú, mind pedig a polgári alkalmazottakra kiterjedt.

Az osztály szervezetileg 4 alosztályra és 1 önálló csoportra tagozódott. A munkavégzés területe az ellenőrzött szerv körlete (pl. megyei rendőr-főkapitányság) és tevékenységi területe volt, az osztály munkatársa pedig operatív tiszt, vagy biztonsági tiszt megnevezéssel tevékenykedett.⁶⁷

Munkájukat az Osztály állományának tagjai bontásban az alábbi helyeken végezték:

- 1-es alosztály: megyei rendőr-főkapitányságok, BM III/IV. csoportfőnökség vidéki szervei, illetve a nem kiemelt megyei BV-intézetek;
- 2-es alosztály: a belügyminiszter és első helyettesének közvetlen irányítása alá tartozó BM-szervek, illetve a BM II. Főcsoportfőnökség központi szervei;
- 3-as alosztály: BM II. és IV. Főcsoportfőnökség központi szervei, BM-iskolák, BRFK, BM Tűzoltóság OP;
- 4-es alosztály: BM I. Főcsoportfőnökség központi szervei és külső objektumai, illetve az Újpesti Dózsa SC;
- BV-csoport: az IM büntetés-végrehajtás központi szervei, illetve az országos és megyei kiemelt BV-intézetek.

A munka ellátása során kihangsúlyozva szerepelt a törvényesség, a bűncselekmények megelőzése és megszakítása. A tevékenységét az Osztály nyíltan és rejtetten, operatív eszközök és módszerek alkalmazásával végezte, munkája során titkos munkatársat, vagy titkos megbízottat is beszervezhetett.⁶⁸ A titkos segítők azonban nem lehettek sem az állomány tagjai, sem olyanok, akik: „... a BM központi irányító, állambiztonsági és bűnügyi operatív, valamint funkcionális feladatokat ellátó szerveiben, a minisztérium vezetői titkárságának állományában”⁶⁹ dolgoztak, illetve a Magyar Kommunista Párt tagjai voltak. Más helyen az Osztály munkatársainak megengedett volt a hálózat szervezése, az erre irányuló irányelveket az Osztály vezetője dolgozta ki.⁷⁰

A felderítő munkát ellenséges, vagy bűnös tevékenységre utaló konkrét jelzést követően kezdték meg,⁷¹ amely egy első körös adatgyűjtést (adat-kiegészítés, adatellenőrzés) jelentett.⁷² Amennyiben az adatgyűjtés megerősítette az információt, úgy megkezdődhetek az operatív intézkedések is.⁷³

A parancs és az ügyrend alapján – a biztonsági munka eredményességének garantálása érdekében – az osztálynak együtt kellett működnie a BM állambiztonsági, rendőri operatív, személyügyi és felügyeleti, valamint az ügyészség szerveivel.⁷⁴ Ezen túlmenően az osztály vezetőjének folyamatos tájékoztatási kötelezettsége volt az ellenőrzés alá vont személy parancsnoka felé. A szigorú tájékoztatási kötelezettség kiterjedt továbbá azon adatokra is, melyek a szervezet biztonságára vonatkoztak, vagy esetleg megelőző intézkedést, azonnali parancsnoki beavatkozást igényeltek. Ez a kötelezettség kétirányú volt, a parancsnokoknak is kötelező volt az osztály irányába az ilyen jellegű információikat továbbítaniuk.⁷⁵

Amennyiben olyan személy került az osztály látómezejébe, aki a miniszter, illetve a miniszter-helyettesek kinevezési hatáskörébe tartozott, úgy nevezettel szemben az adatgyűjtést csak felsőbb engedély⁷⁶ alapján folytathatták.

Egyes bűncselekményi kategóriáknál megengedett volt az osztály állománya számára az előzetes operatív ellenőrzés is,⁷⁷ így különösen államellenes, illetve köztörvényes bűncselekményi kategóriák fennállása esetén.⁷⁸ A parancs azonban itt is tartalmazott tiltást, hiszen ha a fent felsorolt kategóriák valamelyikét miniszteri, vagy miniszter-helyettesi kinevezési hatáskörbe tartozó, esetleg tiszt, vagy főtitkót követte el, akkor megint csak felsőbb engedélyeztetés, ez esetben belügyminiszteri engedélyeztetés kellett.⁷⁹

Az akkori szakterminológia szerinti bizalmas nyomozást⁸⁰ is folytathatott az osztály, ennek azonban feltétele volt a bűncselekmény alapos gyanúja és a belügyminiszteri engedély együttes megléte. Bizalmas nyomozást folytathatott előzetes operatív feldolgozást követően is,⁸¹ vagy ha a bűncselekmény az ügyrend I. fejezetének 7. b) pontjába ütközött⁸² és szélesítésre volt lehetőség.

Az osztály állománya tevékenységét a fenti parancs és külön szabályzatok alapján látta el.⁸³

„Ne féljetek!”⁸⁴

Minden politikai rendszer működőképességének egyik feltétele az adminisztráció elitjének színvonala. A szovjet rendszeren belül országokként és ágazatonként is különböző jelenségek figyelhetők meg. Magyarországon, a politikai nomenklaturában egyszerre voltak jelen az 1957-ben visszaszivárgott ortodox kommunisták, a „vonalhú” szocialisták és a fiatal reformerek, akiket már a '60-as évek konszolidációja nevelt fel. Az első két csoport képezte KÁDÁR János politikájának legszilárdabb bázisát.⁸⁵ A szomszédos országokban hasonló a helyzet, ezért nem meglepő a polgári ellenzék jelentkezése is: a Charta '77 mozgalmát Václav HAVEL vezette. Legfontosabb gondolatuk, hogy csak a térség haladó gondolatainak összefogásával születhetnek meg a demokratikus társadalmak. Bátorítást adott a térség

demokráciát óhajtó lakóinak az a tény is, hogy a katolikus egyház e térségből választott pópát 1978-ban, II. János Pál személyében.

Egyszerre volt tapasztalható gazdasági fejlődés és a gondolkodás szabadságának korlátozása. A hatalom számára gondot jelentettek az értelmiségiek akciói, ezek közül kiemelkedett az 1985 júniusában tartott monori ellenzéki értelmiségi találkozó, az 1986 őszi úgynevezett „Lánchídi-csata”, valamint az 1987-ben megszervezett lakiteleki találkozó, amely a többpárt-rendszer előkészítését is már magában hordozta. Az a gyarmati helyzet, amelyben a mozgásteret a Szovjetunió szabta meg, Közép-Kelet-Európa népei számára már nem volt tolerálható. Az egymást követő agg szovjet vezetők tehetetlenségükkel, aktivitásra készítették s ezt az aktivitást segítették az amerikai és nyugat-európai diplomaták is.⁸⁶ Az alternatív értelmiséget a kettős nyilvánosság állapota jellemezte, lengyel mintára nálunk is létrejött a „szamizdat irodalom”⁸⁷ és részt kértek a szerveződő polgári körök⁸⁸ a társadalom legfontosabb kérdéseinek megvitatásából.⁸⁹

A különféle reform-értelmiségi kezdeményezések révén 1989 őszén módosították a Magyar Népköztársaság Alkotmányát,⁹⁰ amely már tartalmazta a demokratikus alapjogokat. Mindezzel egy időben a legfontosabb alaptörvények is módosításra kerültek.

A tárgyalások ezen államokban a vasfüggöny lebontását, szabad választásokat és a jogállam intézményrendszerének szabad kialakítását hozták magukkal. A berlini fal lebontása és Németország újraegyesítése pedig a második világháború lezárását jelentette.

NÉMETH Miklós átmeneti kormányának idején került sor a Magyar Népköztársaság alkotmányának – gyakorlatilag minden szakaszában történő – módosítására, melyet az Országgyűlés 1989 őszén, a szabad választások előtt fogadott el. Az 1989–90-es politikai rendszerváltoztatás a társadalom mélyreható átalakulását, a demokrácia kereteinek megteremtését jelentette. 1989. október 23-án SZÜRÖS Mátyás ideiglenes köztársasági elnök kikiáltotta a demokratikus alapokon nyugvó Magyar Köztársaságot.⁹¹

A rendszerváltoztatás folyamatában mérföldkövet jelentett az 1989-es év végi „Duna-gate”- ügy, amely gyakorlatilag felrobbantotta az addigi állambiztonsági struktúrát, hiszen a RÁKOSI- és a KADÁR-rendszer állambiztonsági és rendvédelmi szervezetei diktatórikus alapon – csak a bennfentesek által megismerhető titkos belső parancsok és utasítások alapján – a jogállamiság szellemiségétől idegen módon működtek.⁹² Az országgyűlés interpelláció⁹³ nyomán és a „Duna-gate”- botrány kapcsán bizottságban tárgyalta a témát és jelentést készített a BM belső biztonsági szolgálatának tevékenységéről. „A bizottság vizsgálódása szempontjából fordulópontnak tekintette 1989. október 23-át, a köztársasági alkotmány kihirdetésének napját: megszűnt az egypártrendszer, szertefoszlott az ellenzék-, ellenségkép; egyértelmű megfogalmazásban jelentek meg az alaptörvényben az emberi jogok és alkotmányos védelmük. Az állambiztonsági szolgálatnál azonban nem következtek be a szükséges változások.”⁹⁴

A bizottság megállapította a BM politikai felelősségét és rögzítette mulasztását, amelynek értelmében nem intézkedtek a belső, törvénytörő és alkotmányellenes jogszabályok hatályon kívül helyezéséről. A tényfeltárás során az is kiderült, hogy a belügyminiszter az országgyűlést az interpellációra adott válaszában nem a valóságnak megfelelően tájékoztatta, ezért lemondásra kényszerült. Az országgyűlés a BM belső biztonsági szolgálatának tevékenységéről készült jelentést határozatban⁹⁵ elfogadta és ezzel a BM jogállami kereteinek átalakítását kikényszerítette.

A hatalmi ágak szétválasztása és az alkotmányos kontroll kialakításának nem könnyű folyamatában a BM demokratikus működésének megteremtésére is sor került, immáron a jogállami normáknak megfelelő törvények és más jogszabályok kidolgozásával.

1991. április 15-én, a belügyminisztériumi, állambiztonsági és rendőrségi hatáskörök szétválását követően felállításra került az akkor már ORFK Biztonsági Főosztálynak nevezett, elődjéhez hasonlóan szintén belbiztonsági munkát végző speciális bünyügyi egység. Ezen – az ORFK szervezetébe integrált, közvetlenül a főkapitánynak alárendelt egységnek – a tevékenységét⁹⁶ a különleges titkosszolgálati eszközök és módszerek engedélyeztetésének átmeneti szabályozásáról szóló törvény⁹⁷ mellett a mai napig szigorúan titkos, államtitok minősítésű, 1991-es BM utasítás⁹⁸ és a már törölt minősítésű ideiglenes ügyrend szabályozta.⁹⁹

Tekintettel arra, hogy a fenti BM utasítás minősítésének törlése a mai napig nem történt meg, ezért az ORFK Biztonsági Főosztályra vonatkozó utasítások, rendelkezések és módosításaik az ORFK Biztonsági Főosztály ideiglenes ügyrendje alapján mutathatók be.¹⁰⁰ A BM Belbiztonsági Osztályán keletkezett, illetve a későbbiekben archivált operatív iratokat, anyagokat 1990-ban az akkori belügyminiszter dr. HORVÁTH Balázs 30 évre zároltatta, ezzel egyidejűleg a betekintésre való jogot saját hatáskörébe vonta. Tekintettel arra, hogy a vonatkozó jogszabályok értelmében a zárolt anyagok jelentős hányadára még mindig fenn áll az eredeti, szigorúan titkos, illetve államtitok jelölésű minősítés, ezért

ezen anyagok kutatása a dolgozat megírásának idejében, illetve a dolgozat keretén belül történő ismeretése nem volt lehetséges.

Az ORFK Biztonsági Főosztály feladatát, megalakulását követően – ellentétben a BM Belbiztonsági Osztályával – kezdetben csak a rendőrség állományára kiterjedő hatáskörrel látta el. Feladatkörének módosítását az indokolta, hogy 1992-ben a Belügyminisztérium részéről szerették volna, ha a Vám- és Pénzügyőrség feladatkörének bizonyos, a határokon végzett tevékenysége, s ezzel állományának egy része is – nevezetesen a határon vámvizsgálatot végző alsó fokú szervezet tagjai – a BM-be, s ezzel együtt a belügyminiszter irányítása alá kerülne. Ennek megvalósulása esetében az ORFK Biztonsági Főosztály hatáskörében, illetve bünyügyi szervezetként végzett tevékenységének kiterjesztésére vonatkozóan változásokat kellett eszközölni, hiszen az új területről bekerülő állomány biztonsági felügyelete és ellenőrzése csak így volt megoldható.

Az ORFK Biztonsági Főosztály feladatkörét – a minisztériumi egyeztetéseket követően az előzetes tervekben foglaltakkal ellentétben – nem csak az átvett hatáskörben szereplő személyekre terjesztették ki, hanem ennél jóval tovább mentek.

Az 1992. augusztus 25-én dr. BOROSS Péter belügyminiszter, dr. KUPA Mihály pénzügyminiszter és dr. BALSAI István igazságügy-miniszter által aláírt, 1992. szeptember 1. napján hatályba lépő együttes utasítás értelmében¹⁰¹ az ORFK Biztonsági Főosztálya látta el a büntetés-végrehajtási testületnél és a vám- és pénzügyőrség szerveinél az állam és szolgálati titok, valamint a kijelölt objektumok preventív védelmét is. Ezen túlmenően a hivatali tevékenységgel összefüggő – a rendőrség hatáskörébe tartozó – bűncselekmények felderítését, megelőzését és megszakítását, azaz az állomány biztonsági felügyeletét és ellenőrzését az ORFK Biztonsági Főosztálya végezte.

Az együttesen kiadott utasítás mellett belügyminiszteri utasítás¹⁰² is megerősítette az ORFK Biztonsági Főosztályt új hatásköre gyakorlásában, hiszen a módosítás értelmében a Főosztály a belügyminisztérium Szervezeti és Működési Szabályzatának kiadásáról szóló utasítás¹⁰³ 1. számú függelékében meghatározottak túl elláthatta a teljes büntetés-végrehajtási testület, valamint a vám- és pénzügyőrség személyi állományának az állam- és szolgálati titok, valamint a kijelölt objektumok preventív védelmére irányuló szakszolgálati tevékenységet is.¹⁰⁴ Ezen túlmenően pedig a Főosztály megkapta azt a lehetőséget, hogy a büntetés-végrehajtási testület, valamint a vám- és pénzügyőrség személyi állományába tartozó személlyel kapcsolatos gyanú esetén felderítő munkát végezhesen. Ezen tevékenységét azonban csak azzal a kitéllettel láthatta el, ha a gyanút, illetve a bűncselekmény felderítésére irányuló akaratát előzetesen jelenti a felügyeletet ellátó miniszternek, tehát vagy a pénzügyminiszternek, vagy pedig az igazságügy-miniszternek.¹⁰⁵ Az utasításokban meghatározott többletmunka ellátásához a Főosztály új osztályok felállítására is lehetőséget kapott.

Az ORFK Biztonsági Főosztály tevékenységét szabályzó másik irat az ideiglenes ügyrend volt.¹⁰⁶ Az ideiglenes ügyrend I–VIII fejezetében kerültek megfogalmazásra az ORFK Biztonsági Főosztály (későbbiekben Főosztály) alapvető feladatai, munkamódszerei, a különleges eszközök alkalmazásának rendje, a főosztály belső tagozódása és irányítása, illetve a főosztály különböző vezetőinek hatáskörei és főbb feladatai. Az előzőeken túl megállapításokat tartalmazott a Főosztály adattárolásáról és nyilvántartásáról, a vezetőkkel és a beosztotti állománnyal szembeni követelményekről, illetve a védett szervekkel történő együttműködésről, azok tájékoztatásáról.

A főosztály alapvető feladatát alkotta: „... az állam és szolgálati titok, az objektumok preventív védelme, szakszolgálati feladatainak ellátása, valamint a hivatali tevékenységgel összefüggő bűncselekmények felderítése, megelőzése, megszakítása.”¹⁰⁷

A főosztály feladatát – rendőrségi törvény hiányában – alapvetően a különleges titkosszolgálati eszközök és módszerek engedélyezésének 1990. évi szabályozásában meghatározottak,¹⁰⁸ illetve belügyminiszteri utasításokban foglaltak szerint kellett, hogy ellássa, ezen túlmenően figyelembe kellett azonban vennie a szakterület működését érintő más, az ügyrendben taxatív meg nem nevezett szabályzókat is.¹⁰⁹ Megemlítést érdemel, hogy a jogelődötől eltérően, az ügyfeldolgozás már túlnyomórészt titkos – államtitok, illetve szolgálati titok – minősítés alatt folyt.¹¹⁰

A feladatok között új elemként jelent meg az ellenőrzött személy tájékoztatásának kötelezettsége.¹¹¹ Erre az ellenőrzést követően kellett sort keríteni. Az alapszabálytól csak abban az esetben lehetett eltérni, amennyiben az átmenetileg bűnüldözési érdeket sértett volna. Az „átmenetileg” megfogalmazás azért fontos ebben az esetben, mert az ellenőrzés tényéről a vizsgálat alá vontat mindenképpen informálni kellett, vagy az alkalmazott különleges eszköz alkalmazásának befejezését követő 12 hónapon belül, vagy – bűnyügyi érdekből halasztott tájékoztatás miatt – akkor, ha érdekmúlás következett be.

A főosztály feladatát – az 1992-es utasítás¹¹² kiadásáig – kizárólagosan a belügyminiszter és a BM által irányított szervezeteknél, országos parancsnokságoknál, szolgálatoknál és háttérintézményeiknél látta el.¹¹³

Az ideiglenes ügyrendben I. fejezetében megfogalmazottak szerint a főosztály legfontosabb feladata a rendőrök által elkövetett bűncselekmények felderítése, illetve annak megakadályozása, hogy a szervezett bűnözés pozíciókat építhessen ki a rendőrségen belül.¹¹⁴ A főosztály munkatársai számára további feladatot jelentett, hogy a „védett területen” belül fellépő biztonsági hiányosságokat ismerjék fel és azok megszüntetésére preventív intézkedéseket kezdeményezzen.¹¹⁵

A főosztály kizárólagos hatáskörrel rendelkezett a hivatali bűncselekmények, a bűnpártolás, az átlam- és szolgálati titoksértés, a vesztegetés és befolyással üzérkedés, valamint a katonai bűncselekmények (határőrség, rendőrség és kormányőrség) felderítésében. Más szervezetek – pl. nemzetbiztonsági szolgálat – hatáskörébe tartozó bűncselekmények felderítése esetén az információkat köteles volt az illetékességgel rendelkező szervezetnek átadni.

A főosztály elsődlegesen operatív munkát folytatott, illetve jogosult volt a titkos információgyűjtésre is,¹¹⁶ azonban hatósági jogkört nem gyakorolhatott, illetve a főosztály munkatársa büntetőeljárás cselekményeket egyedül nem végezhetett.¹¹⁷

A főosztály személyi állománya az adatgyűjtés során prioritási jogosultsággal rendelkezett, jogosult volt a személyzeti anyagok áttanulmányozására, folyamatban lévő ügyekben (bűnügyi operatív, vizsgálati és bírósági anyagok) betekinthetett, nemzetbiztonsági szolgálatoktól információt kérhetett, különleges szakértelmet megkövetelő kérdés tisztázása érdekében szaktanácsadót vehetett igénybe, bűnjel rögzítésére kriminál-technikai eszközöket alkalmazhatott, illetve leplezett meghallgatást is végezhetett. Miniszteri engedéllyel, alapos indoklást követően akár külföldi rendőri szervezetek megkezesésére is lehetősége volt más módon be nem szerzett információk megszerzése céljából.

A munkavégzés során fontos és elsődleges szempont volt a gyorsaság és a bizonyítékok teljes körű feltárására való törekedés annak érdekében, hogy a hivatásos és alkalmazotti személyi állomány érintett tagjai huzamos ideig ne álljanak bűncselekmény elkövetésének gyanúja alatt.¹¹⁸

Az ellenőrzés és adatgyűjtés tekintetében a személyi kört illetően – a jogelődökhöz hasonlóan – a Főosztálynak sem voltak korlátlan lehetőségei: amennyiben az ellenőrzés olyan személyt érintett, aki a miniszter, vagy a mindenkori országos rendőr-főkapitány kinevezési jogkörébe tartozott annak biztonsági ellenőrzését csak a kinevezésre jogosult tájékoztatása mellett, annak egyetértésével kezdeményezhette.¹¹⁹

A főosztály a BM alárendeltségében működött.¹²⁰ Irányítását a miniszter a kabinetiroda vezetőjén keresztül végezte. A főosztály szervezete törzsre, négy osztályra, valamint egy önálló alosztályra tagozódott. A főosztály országos hatáskörrel rendelkezett, az osztályok ennek megfelelően az ország különböző területein működő, és a belügyi tárca felügyelet alá tartozó szervezetek belső ellenőrzését valósították meg:

- az 1. osztály a megyei rendőr-főkapitányságok és szervezeteik, a megyei polgári védelem és állami tűzoltósági szervezetek, a megyei székhelyű rendőrképző iskolák és kihelyezett szervezeteik vonatkozásában;

- a 2. osztály az ORFK és az ORFK vezetője által közvetlenül irányított fővárosi székhelyű szervezetek, a minisztériumi szervezetek, Tűzoltóság Országos Parancsnoksága és fővárosi szervezete, és a Magyar Köztársaság Kormányőrsége, a Rendőrtiszti Főiskola, a fővárosi székhelyű rendőrképző iskolák;

- a 3. osztály felelt a BRFK és szervezetei, a PMRFK és szervezetei;

- a 4. osztály felelt a BM Határőrség Országos Parancsnoksága és területi szervezetei, a Polgári védelem Országos Parancsnoksága és területi szervezetei;

- az önálló alosztály pedig a központi számítástechnika, adatátviteli, híradástechnikai központok operatív védelméért, a központi objektum és titokvédelmi feladatok végrehajtásáért, a főosztály számítógépes nyilvántartásáért, illetve e feladatok teljesítésében a biztonsági tisztak szakirányításáért felelt.¹²¹

A Biztonsági Főosztály ideiglenes ügyrendje tartalmazta a vezetők hatáskörét és főbb feladatait, továbbá a jogkörök átadhatóságának, az adattárolásnak, a nyilvántartásnak a szabályait, és rögzítette a főosztály személyi állományával szembeni követelményeket.¹²²

A főosztály állományába tartozó személyek tekintetében a hivatásos állományra vonatkozó kritériumokat fokozott mértékben kellett alkalmazni. A főosztály állományában dolgozókat „bizalmas munkakörben” dolgozóknak tekintették.¹²³

Az előzményekhez képest az európai normákhoz igazodó és minden tekintetben jogállami kereteket biztosító változást a BM Rendvédelmi Szervek Védelmi Szolgálatát létrehozó kormányrendelet je-

lentett.¹²⁴ A rendelet mindenki által hozzáférhetően és közérthető módon szabályozta a szervezet alaptevékenységét és hatáskörét, személyi és cselekményi értelemben, valamint az alkalmazható módszerek tekintetében egyaránt.¹²⁵

Jegyzetek:

¹ A kutatásom tárgyához tartozó megtalált irattári anyagokból számomra egyértelművé vált, hogy a megalkotott szabályzatokban tetten érhető egy, a magyar társadalomban addig ismeretlen - NKDV-től kölcsönzött- szóhasználat, végső soron egy tipikus „Orwell-i nyelv”, amelynek értelmében a fogalomhasználat, a tényleges tartalom elfedésére szolgált.

² 6007/1956. MT. hat.

³ 28/1958. BM.H. ut.

⁴ 8/1959. BM. pcs.

⁵ a BM II/3 csoportjának a szövegben jelzett feladatkörét meghatározó szabályozás címe és száma BM. I. 10-1880/1962. BM. II/3 csoport ügyrendje.

⁶ 008/1972. BM. pcs.

⁷ 29/1990.OGY. hat. ; 26/1990. MT. r. ; 12/1991. BM. ut. ; 25/1992. BM. ut.

⁸ 147/1994. Korm. r. ; 49/1995. Korm. r. ; 18/1995. BM. ut.

⁹ 1690/1945. ME. r. ; 1700/1945. ME. r.

¹⁰ CSEH

¹¹ BRFK Politikai Rendészeti Osztály – PÉTER Gábor és Államrendőrség Politikai Rendészeti Osztály – TÖMPE András.

¹² 533.900/1946. BM. r. E rendelet értelmében az új államvédelmi szervezet irányítását, felügyeletét és ellenőrzését közvetlenül a belügyminiszter gyakorolta.

¹³ RAJK László pere és kivégzése 1948-ban, KÁDÁR János (CSERMANEK János) és környezete bebörtönzése 1951-ben, ZÖLD Sándor máig tisztázatlan öngyilkossága 1951-ben.

¹⁴ PÉTER Gábort (EISENBERGER Benjamin) életfogytiglani börtönre ítélték, KÁDÁR Jánost (CSERMANEK János) rehabilitálták, az internálótáborok felszámolásra kerültek. 1955-ben RAJK Lászlót rehabilitálták.

¹⁵ 6007/1956. MT. hat.

¹⁶ Loc. cit.

¹⁷ Loc. cit. II. fejezet 1. a-b. pontok.

¹⁸ Loc. cit. II. fejezet 1. c. pontja.

¹⁹ Loc. cit. II. fejezet 3. pontja.

²⁰ 1955/28. tvr. ; 6007/1956. MT. hat. ; 17/1956. BM. ut.

²¹ 1955/28. tvr. 19.§.

²² ILLYÉS

²³ 1957. január 29. MSZMP hat.

²⁴ 1989/XXX. tv.

²⁵ 24/1956. BM. pcs. ; 4/1958. BM. pcs. ; 28/1958.BMH. ut.

²⁶ 28/1958. BMH. ut.

²⁷ Loc. cit. a. pont 1. szakasz

²⁸ Kivéve azokat az eseteket, amelyek az egyes vezetők elbírálása alá estek.

²⁹ Országos BV. PK.-ság : 2 fő, Országos Tűzrendészeti PK.-ság: 2 fő, Országos Légoltalmi PK.-ság: 1 fő, anyagi és technikai főosztályokon: 1 fő, budapesti tűzoltó osztályparancsnokságokon: 2 fő, 19 megyei főkapitányságon 1–1 fő, azaz összesen 27 fő.

³⁰ 8/1959. BM. pcs.

³¹ A feladatot az ügynöki munkát rendező miniszteri parancs figyelembe vételével végezték. 33/1958. BM. pcs.

³² A BM Határőrség és a Karhatalmi Ezred tekintetében a Politikai Nyomozó Főosztály I. osztálya, a BM Sportosztály és a Dózsa sportolók tekintetében pedig a II/5 osztály volt az illetékes.

³³ Az illetékes miniszterhelyettes részére, illetve a BM titkárság vezetője számára az érintett szervezeteknél szolgálatot teljesítő személyi állománnyal kapcsolatosan felmerülő információk azonnali jelentési kötelezettség alá estek.

³⁴ BM. I.10-290/1959. sz. BM Belső Elhárító Csoport ügyrendje, GARAMVÖLGYI Vilmos r. vezérőrnagy, miniszter-helyettes.

³⁵ Ez alatt a személyi állományba „befurakodott” ellenséges elemek felderítését, figyelemmel kísérését és az informátorok felkutatását értették.

³⁶ Az elhárítási tilalom eseteiben – a feldolgozás helyett – azonnali jelentési kötelezettsége volt a csoportvezetőnek az ORFK vezetője, illetve azzal egy időben a miniszter-helyettes részére.

³⁷ V. ö. 34. jegyzettel 17. szakasz.

³⁸ BMI. 003/1960. BM. pcs-csal a 8/1959. BM. pcs. és a 10-290/1959. BM. belső elhárítási csoport ügyrendjének a módosítására került sor.

³⁹ Ezen tanintézetek lehetnek: 5 hónapos pártiskola, Marxista-Leninista Esti Egyetem, 2 éves Rendőr Akadémia, BM Akadémia, BM Idegen Nyelvi Főiskola, tudományegyetemek jogtudományi karai.

⁴⁰ Az „ellenforradalmi” cselekményt a BM Fegyelmi Osztálya vizsgálta ki, a fegyelmivel érintett személyt az ő határozatok alapján távolították el a testületből.

⁴¹ Demokrácia-ellenes kijelentés (11 fő), ellenséges megnyilvánulás (11 fő), külföldre írt levele miatt kompromittálódott (2 fő).

⁴² A MOL 10-32/12/1962. számú összefoglaló jelentés 6. oldalán megemlíti ismert vezető művész neve is.

⁴³ MOL 10-32/1962. BM. titk. hat. a belső elhárítási csoport létszámfejlesztéséről.

⁴⁴ CSEH: op. cit.

⁴⁵ 1957. március 25.

⁴⁶ 1961. június Bécs.

⁴⁷ „Ich bin ein Berliner” (Én berlini vagyok) J. F. KENNEDY 1963. június 26-án tartott beszéde Nyugat-Berlinben.

⁴⁸ KÖRÖSI György r. ezredes, miniszterhelyettes és PAP János belügyminiszter jóváhagyásával jött létre a BM II/3. csoport ügyrendje. BM. I. 10-1880/1962. BM.II/3 csoport ügyrendje.

⁴⁹ Loc. cit. I. fejezet 1.pont

⁵⁰ Loc. cit. I. fejezet 4. pont h.) alapján ezt követően ezen testületek elhárításával már a BM III/IV. Csoportfőnökség foglalkozott.

⁵¹ Az ügynöki bizalmas nyomozás célszemélyének rendfokozata alapján az engedélyezési szint eltérő volt, tiszthelyettes esetén elég volt a csoportvezető engedélye, tiszt esetében ehhez II. főcsoportfőnök jóváhagyására volt szükség.

⁵² BM. I. 10-1880/1962. BM II/3 Csoport ügyrend, II. fejezet 3. pont 4. bekezdés.

⁵³ Loc. cit. III. fejezet 2.pont 2-3. bekezdés.

⁵⁴ Szovjetunió, Lengyelország, Német Demokratikus Köztársaság, Magyarország és Bulgária.

⁵⁵ 1976/8. tvr. ; 1976/9. tvr.

⁵⁶ Idézet BACSÓ Béla: Tanú c. filméből.

⁵⁷ utókonferenciák: Belgrád 1977, Madrid 1980, Bécs 1986.

⁵⁸ HORVÁTH – PARAGI – CSICSMANN

⁵⁹ 008/1972. BM. pcs.

⁶⁰ Loc. cit.

⁶¹ A BM belbiztonsági osztály tevékenységét szabályozó ügyrendet RÁ CZ Sándor rendőr vezérőrnagy a miniszter első helyettese fogalmazta meg. Az ügyrend kiadásával egyidejűleg pedig megszűnt az 1962. szeptember 21-ei BM.II/3. csoport ügyrendje. A 008/1972. számú belügyminiszteri parancsot 1983-ban módosították a 24/1983. BM. pcs-vel, amely a BM belbiztonsági osztály hatásköréről és feladatáról szólt. 1984. január 1-én ismét módosították a 008/1972. belügyminiszteri számú parancsot. Ekkor a BM. Belbiztonsági osztály hatáskörébe helyezték az állami tűzoltósággal és annak területi szerveivel való foglalkozást is.

⁶² 24/1983. BM. pcs.

⁶³ I/1987. BM. ÁT. pcs.

⁶⁴ 211-11/1981. BM. „M” és szervezési csoportfőnökség, a BM. belbiztonsági osztályvezető közös intézkedése.

⁶⁵ 008/1972. BM. pcs. 1. pont.

⁶⁶ Loc. cit. 2.pont.

⁶⁷ A megyékbe kihelyezett biztonsági tisztek közvetlenül az osztály állományába tartoztak. Munkájukat centrális irányítás mellett (oszt. vez. vagy alo. vez.) végezték. A megyei RFK vezetőinek – munkájukkal kapcsolatos – állásfoglalásait nem kellett kötelező érvénnyel elfogadniuk, de lehetőségük volt annak figyelembevételére.

⁶⁸ 008/1972. BM. pcs. 5.pont.

⁶⁹ Loc. cit.

⁷⁰ Szabályzat a BM Belbiztonsági Osztály hálózati munkájának sajátosságairól és az operatív, valamint a társadalmi kapcsolatok kialakításának alapelveiről. Érdekességként megemlítem, hogy preventív céllal operatív kapcsolat kialakítására lehetőség volt például az Újpesti Dózsa SC tagjai, vagy akár a BM Duna Művészegyüttes tagjai körében is.

BMI. 101.89/2/1972.

⁷¹ „... állam elleni bűncselekmények, hivatali bűncselekmények, ÁT és SZT megsértése, tiltott határátlépés, hazatérés megtagadása, vesztegetés, befolyással üzérkedés, üzérkedés, devizagazdálkodást sértő bűncselekmény, vám-bűntett, vagyon elleni bűncselekmények, katonai bűncselekmények.” BM. I. 10-732/1972. sz. ügyrend, I. fejezet 7 b.) pont

⁷² Az ügyrend taxatív felsorolja az adatgyűjtés eseteit. Loc. cit. III. fejezet 13 pont 1-5 bekezdés.

⁷³ Az Osztály számára szükséges operatív eszközöket a BM I., II. és III. Főcsoportfőnökségnek, valamint a megyei rendőr-főkapitányságok vezetőinek kellett biztosítania.

⁷⁴ BM. I. 10-732/1972. sz. ügyrend 8. pontja.

⁷⁵ 008/1972. BM. pcs. 12. pont ; 10-732/1972. ügyrend e tekintetben már engedékenyebben fogalmazott, a parancsnok tájékoztatására „szükség szerintire” minősült.

⁷⁶ A belügyminiszter első helyettesének engedélye alapján, akkor ez a személy RÁ CZ Sándor r. vör. volt.

⁷⁷ Az előzetes operatív ellenőrzés időtartama 3 hónap volt. BM I. 10-732/1972. ügyrend 14. pont.

⁷⁸ Az osztály az operatív ellenőrzés lefolytatását követően – bizonyos államellenes bűncselekmények tekintetében, illetékesség hiányában – a feldolgozás során beszerzett adatokat az illetékes csoportfőnökségnek kellett, hogy átadja. Amennyiben szükséges volt, úgy a további feldolgozó munka során a csoportfőnökség segítségére kellett lennie. (Kémkedés, összeesküvés, szervezkedés alapos gyanújára utaló adatok esetén a III/II, illetve a III/III Csoportfőnökség volt az illetékes. BM.I. 101-474/1/71. átirat alapján az ügyrend III. fejezetének 15. c) pontja.

⁷⁹ 008/1972. BM. pcs. 8. pont. 2. bek.

⁸⁰ A bizalmas nyomozás időtartama 6 hónap volt, hosszabbítása – megfelelő indoklással – lehetséges volt.

⁸¹ „... az ellenséges, bűnös tevékenység félbeszakításához további operatív munka és bizonyítékgyűjtés szükséges.” BM.I. 10-732/1972. ügyrend 15/a. pont.

⁸² V. ö. 71. sz. jegyzettel.

⁸³ A BM. Belbiztonsági Osztály operatív anyagainak kezeléséről.

⁸⁴ II. János Pál pápa, 1978. október 22. Róma, beiktatási szentmise.

⁸⁵ GLATZ

⁸⁶ Az ellenzéki gondolkodók megerősítésében Magyarországon Mark PALMER amerikai és Alexandro ARNO nyugatnémet nagykövet szerepe volt kiemelkedő.

⁸⁷ BIBÓ István rehabilitációja, RAJK László „szamizdat butikja”.

⁸⁸ Duna-kör, mozgalom a vízlépcső megépítése ellen.

⁸⁹ 1986 júniusában hazánkba látogatott Mihail GORBACSOV a szovjet kommunista párt főtábornoka, aki bátorítást adott a magyar radikális reformereknek a társadalmi átalakítások véghezviteléhez.

⁹⁰ 1949/XX. tv. ; 1989/XXXI. tv.

⁹¹ NAGY: A Rendvédelmi Szervek Védelmi Szolgálata megalakulása és tevékenységének kialakulása a rendszerváltás folyamatában.

⁹² NAGY: Quis custodiet ipsos custodes, azaz ki őrzi az őrzőket?

- ⁹³ Dr. RAFFAY Ernő országgyűlési képviselő 1989. novemberében interpellációval fordult Dr. HORVÁTH István belügy-miniszterhez.
- ⁹⁴ 29/1990. OGY. hat. melléklet I. fejezet 2.pont.
- ⁹⁵ 29/1990. OGY. hat.
- ⁹⁶ 1990/X. tv.
- ⁹⁷ Az 1990/X. tv.-ben megfogalmazottak egységes végrehajtása érdekében az országos rendőr főkapitány utasításban, az ORFK Biztonsági Főosztályának a vezetője pedig intézkedésben szabályozta a végrehajtási normákat. 13/1992.ORFK. ut. és 7/1992.ORFK.Bizt. Főosztály int.
- ⁹⁸ 12/1991. BM. ut.
- ⁹⁹ A 10-21/13/1991 ideiglenes ügyrendet dr. BOROSS Péter belügyminiszter hagyta jóvá dr. SZABÓ Győző országos rendőr-főkapitány egyetértésével. Az első főosztályvezető dr. KAZÁN István r. ezds. volt. Az ideiglenes ügyrendet az RZSVSZ új ügyrendjét tartalmazó belügyminiszteri utasítás helyezte hatályon kívül. 18/1995. BM. ut.
- ¹⁰⁰ 25/1992. BM. ut.
- ¹⁰¹ 25/1992. BM-IM-PM. ut.
- ¹⁰² 25/1992. BM. ut.
- ¹⁰³ 37/1991. BM. ut.
- ¹⁰⁴ 25/1992. BM. ut. 2/a. pontja.
- ¹⁰⁵ Loc. cit. 3.pont.
- ¹⁰⁶ BM. I. 10-21/13/1991.
- ¹⁰⁷ Loc. cit. 1. oldal 1.bek.
- ¹⁰⁸ 1990/X. tv.
- ¹⁰⁹ 20/1990. BM. ut.; 21/1990. BM. ut.
- ¹¹⁰ A személyi anyagokat ekkor az érintett már kikérhette megismerésre, a minősített anyagok viszont nem kerültek bele – minősítésüknél fogva az aktába.
- ¹¹¹ 7/1992.ORFK Bizt. Főoszt. int. 18. pont.
- ¹¹² 25/1992. BM. ut.
- ¹¹³ BM. I. 10-21/13/1991. 1. oldal 3. bek.
- ¹¹⁴ Loc. cit. 2. oldal 6. bek.
- ¹¹⁵ Loc. cit. 2. oldal 9. bek.
- ¹¹⁶ Loc. cit. 3. oldal 14. bek.
- ¹¹⁷ Loc. cit. 5. oldal 23. bek.
- ¹¹⁸ Loc. cit. 4. oldal 18. bek.
- ¹¹⁹ Loc. cit. 4. oldal 16. bek.
- ¹²⁰ Loc. cit. 4. oldal 24. bek.
- ¹²¹ Loc. cit. 5. oldal 24–26. bek.
- ¹²² Főosztályvezető, főosztályvezető-helyettes, osztályvezető, osztályvezető, alosztályvezető, operatív titkár.
- ¹²³ BM. I. 10-21/13/1991.
- ¹²⁴ 49/1995. Korm. r.
- ¹²⁵ BM. RSZVSZ. címlap első oldal 4.bek. <http://www.rszvsz.hu/rolunk/tortenet>

Jegyzetekben alkalmazott rövidítések:

MONOGRÁFIÁK

- HORVÁTH – PARAGI – CSICSMANN — HORVÁTH Jenő – PARAGI Beáta – CSICSMANN László: *Nemzetközi kapcsolatok története 1941-1991*. Veszprém, 2010, Pannonprint Kiadó. 342 p. HU-ISBN 978 963 8588 39 5

GYŰJTEMÉNYES KÖTETEK

- GLATZ — GLATZ Ferenc et al. (szerk.): *A magyarok krónikája*. Budapest, 1995, Officina Nova. 816 p. HU-ISBN 963 477 052 5

TANULMÁNYOK

- NAGY: Quis custodiet ipsos custodes, azaz ki őrzi az őrzőket? — NAGY Ákos Péter: Quis custodiet ipsos custodes, azaz ki őrzi az őrzőket? *Rendvédelem-történeti Füzetek (Acta Historiae Preasidii Ordinis)*, XXI. évf. (2011) 25. sz. 53–58. p. HU-ISSN 1216-6774 A tanulmány korábbi változata 2010. december 8-án Budapesten hangzott el a Szemere Bertalan Magyar Rendvédelem-történeti Tudományos Társaság által szervezett rendvédelem-történeti tudományos konferenciasorozatnak „A közbiztonság közös Kárpát-medencei örök-ségünk.” Című XXV. konferenciáján. A publikált tanulmány az előadás javított, bővített és átdolgozott változata.
- NAGY: A Rendvédelmi Szervek Védelmi Szolgálatának megalakulása és tevékenységének kialakulása a rendszerváltás folyamatában. — NAGY Ákos Péter: A Rendvédelmi Szervek Védelmi Szolgálatának megalakulása és tevékenységének kialakulása a rendszerváltás folyamatában. *Rendvédelem-történeti Füzetek (Acta Historiae Preasidii Ordinis)*, XXI. évf. (2011) 25. sz. 59–67. p. HU-ISSN 1216-6774 A tanulmány korábbi változata 2010. december 8-án Budapesten hangzott el a Szemere Bertalan Magyar Rendvédelem-történeti Tudományos Társaság által szervezett rendvédelem-történeti tudományos konferenciasorozatnak „A közbiztonság közös Kárpát-medencei örökségünk.” című XXV. Konferenciáján. A publikált tanulmány az előadás javított, bővített és átdolgozott változata.

SZABÁLYZATOK

Szabályzat a BM. Belbiztonsági Osztály hálózati munkájának sajátosságairól és az operatív, valamint a társadalmi kapcsolatok kialakításának alapelveiről.

A BM. Belbiztonsági Osztály operatív anyagainak kezeléséről.

— *Szabályzat a BM. Belbiztonsági Osztály hálózati munkájának sajátosságairól és az operatív, valamint a társadalmi kapcsolatok kialakításának alapelveiről.* BM.I. 101-89/2/1972

— *A BM. Belbiztonsági Osztály operatív anyagainak kezeléséről.* BM.I. 101-89/4/1972.

LEVÉL- ÉS IRATTÁRAK

BM. I.

MOL

— Belügyminisztérium Irattára.

— Magyar Országos Levéltár

JOGSZABÁLYOK

1949/XX. tv.

1989/XXX. tv.

1989/XXXI. tv.

1990/X. tv.

— 1949/XX. tv. a Magyar Köztársaság Alkotmánya.

— 1989/XXX. tv. a munkasörtség megszüntetéséről.

— 1989/XXXI. tv. az Alkotmány módosításáról.

— 1990/X. tv. a különleges titkosszolgálati eszközök és módszerek engedélyezésének átmeneti szabályozásáról.

1955/28. tvr.

1976/8. tvr.

— 1955/28. tvr. a fegyveres erők és fegyveres testületek ellenőrzéséről.

— 1976/8. tvr. az Egyesült Nemzetek Közgyűlés XXI. ülészakán, 1996. december 16.-án elfogadott Polgári és Politikai Jogok Nemzetközi Egységokmánya kihirdetéséről.

1976/9. tvr.

— 1976/9. tvr. az Egyesült Nemzetek Közgyűlés XXI. ülészakán, 1996. december 16.-án elfogadott Gazdasági, Szociális és Kulturális Jogok Nemzetközi Egységokmánya kihirdetéséről.

1690/1945. ME. r.

— 1690/1945. ME. r. a csendőrség feloszlásáról és az államrendőrség megszervezéséről.

1700/1945. ME. r.

533.900/1946. BM. r.

— 1700/1945. ME. r. a Magyar Államrendőrség felállításáról.

— 533.900/1946. BM. r. az új államvédelmi szervezet irányításáról, felügyeletéről és ellenőrzéséről.

26/1990. MT. r.

— 26/1990. MT. r. a nemzetbiztonsági feladatok ellátásának átmeneti szabályozásáról.

147/1994. Korm. r.

49/1995. Korm. r.

— 147/1994. Korm. r. a belügyminiszter feladat- és hatásköréről.

— 49/1995. Korm. r. a Rendvédelmi Szervek Védelmi Szolgálatának megalakulásáról.

6007/1956. MT. hat.

— 6007/1956. MT. hat. a fegyveres erők és a belügyminisztérium testületeinek állami ellenőrzéséről.

17/1956. BM. ut.

24/1956. BM. pcs.

4/1958. BM. pcs

— 17/1956. BM. ut. a fegyveres erők és fegyveres testületek ellenőrzéséről.

— 24/1956. BM. pcs. a BM Határőrség és a Belső Karhatalom átszer-vezéséről.

— 4/1958. BM.pcs a BM politikai nyomozó és bünyügyi szervei részéről a belügyi beosztásokkal szembeni operatív feldolgozás szabályozása.

28/1958. BM.H. ut.

33/1958. BM. pcs.

— 28/1958. BM.H. ut. a BM Fegyelmi Osztály felállításáról.

— 33/1958. BM. pcs. a BM állambiztonsági szerve ügynöki munkájának az alapelvei.

8/1959. BM. pcs.

003/1960. BM. pcs.

008/1972. BM. pcs.

211-11/1981. BM. „M” és szervezési csoportfőnökség, a BM. belbiztonsági osztályvezető közös intézkedése.

24/1983. BM. pcs.

— 8/1959. BM. pcs. a Belső Elhárító Csoport létrehozásáról

— 003/1960. BM. pcs. a 10-290/1959. BM. belső elhárító csoport ügyrendjéhez.

— 008/1972. BM. pcs. a BM Belbiztonsági Osztály hatásköréről és feladatáról.

— 211-11/1981. BM. „M” és szervezési csoportfőnökség, a BM. belbiztonsági osztályvezető közös intézkedése. A megyei rendőr-főkapitányságokon szolgálatot teljesítő belbiztonsági tisztek rendkívüli időszaki feladatairól.

— 24/1983. BM. pcs. a 008/1972. BM. pcs. a belbiztonsági osztály hatásköréről és feladatairól módosítása.

I/1987. BM. ÁT. pcs.

20/1990. BM. ut.

21/1990. BM. ut.

29/1990. OGY. hat.

12/1991. BM. ut.

— I/1987. BM. ÁT. pcs. a BM. Belbiztonsági Osztály hálózati munkájáról.

— 20/1990. BM. ut. a titkos információgyűjtésről.

— 21/1990. BM. ut. a titkos információgyűjtésről.

— 29/1990. OGY. hat. a BM belső biztonsági szolgálatának tevékenysége.

— 12/1991. BM. ut. az ORFK Biztonsági Főosztály hatásköréről és illetékességéről.

37/1991. BM. ut.

— 37/1991. BM. ut. a belügyminisztérium szervezeti és működési szabályzatának kiadásáról.

25/1992. BM-IM-PM. ut.

25/1992. BM. ut.

— 25/1992. BM-IM-PM. ut. a bűncselekmények megelőzéséről.

— 25/1992. BM. ut. az ORFK Biztonsági Főosztály ügyrendjét szabályozó 12/1991. BM. ut. módosítása.

18/1995. BM. ut.

7/1992. ORFK. BFO. int.

— 18/1995. BM. ut. a Rendvédelmi Szervek Védelmi Szolgálatáról.

— 7/1992. ORFK. BFO. int. a 13/1992.ORFK. utasításban foglaltak megvalósításának normatíváiról.

13/1992. ORFK. ut.

— 13/1992. ORFK. ut. a különleges titkosszolgálati eszközök és módszerek átmeneti szabályozásának végrehajtása tárgyában.

1957. január 29. MSZMP hat.

— 1957. január 29. MSZMP hat. A polgári fegyveres karhatalom létrehozásáról.

INTERNET

- CSEH — CSEH Gergő Bendegúz: *A magyarországi állambiztonsági szervek intézmény-történeti vázlata 1945-1990*. AB Szolgálatok Történeti Levéltára
www.leveltaros.hu/html/hu/_11_1_intezmeny_tort.html
- ILLYÉS — ILLYÉS Gyula: *Egy mondat a zsarnokságról*.
<http://www.freeweb.hu/mkdsz1/n54/tor-157illyes.html>
- <http://www.rszvsz.hu/rolunk/tortenet> — <http://www.rszvsz.hu/rolunk/tortenet>

Jelmagyarázat:

Bizt.Főoszt	=	Biztonsági Főosztály	MT	=	Minisztertanács
BM	=	Belügyminisztérium	OGY.	=	Országgyűlési határozat
BMH.	=	Belügyminiszter helyettes	ORFK	=	Országos Rendőr-főkapitányság.
hat.	=	határozat	pcs.	=	parancs
int.	=	intézkedés	r.	=	rendelet
Korm.	=	kormány	ut.	=	utasítás
MSZMP	=	Magyar Szocialista Munkáspárt			

NAGY Ákos Péter
A Rendvédelmi Szervek Védelmi Szolgálata 2000–2010

A közép-kelet-európai függetlenségi küzdelmek több évtizedre tehetőek, és az 1989–90-es forradalmakkal teljesebben ki, melyek az egész térség társadalmi átalakulását, a demokratikus jogállamok létrejöttét eredményezték.

Mindez a fegyveres erők, fegyveres testületek teljes átalakítását is szükségesszerűvé tette.

Hazánkban 1971 előtt a BM II/3. csoportja, majd az 1971. évi átszervezést követően a BM Belbiztonsági Osztálya 1991-ig, s végül a belügyminisztériumi, állambiztonsági és rendőrségi hatáskörök szétválását követően 1995-ig az Országos Rendőr-főkapitányság (ORFK) Biztonsági Főosztálya látta el a Rendvédelmi Szervek Védelmi Szolgálat (későbbiekben RSZVSZ) feladatainak egy részét.¹

A kádári Magyarország társadalomról alkotott felfogásában és társadalmi berendezkedésének módosításában az 1975-ös Helsinki Konferencia zárónyilatkozatát, amely az emberi jogok érvényesítését és a demokratikus folyamatok fejlesztését tűzte ki célul, már nem lehetett figyelmen kívül hagyni.

A rendszerváltás során a hatalmi ágak szétválasztásának és az alkotmányos kontroll kialakításának hosszú folyamatában különböző, szakmai területeket érintő intézkedések, kormányrendeletek alap- és átmeneti törvények születtek. Ennek során a Belügyminisztérium működését is jogállami alapokra helyezték, amely a belügyminisztériumi, állambiztonsági és rendőrségi hatáskörök szétválasztását jelentette.²

Alapvető változást a RSZVSZ-t létrehozó kormányrendelet jelentett, amely nyilvánosságával, a Magyar Köztársaság hivatalos lapjában (Magyar Közlöny) történt kihirdetésével minden érdeklődő számára hozzáférhető és közérthető módon szabályozta a szervezet alaptevékenységét és hatáskörét, mind személyi, mind cselekményi értelemben, valamint az alkalmazható módszereket is tartalmazta.³

Működő, demokratikus államokban szerzett tapasztalatokat, szemléletváltást, generációváltást, igényes szellemi alkotótevékenységet és a direkt politikától való függetlenedést feltételezett a különféle jogszabályoknak a megfogalmazása, elfogadtatása és működtetése.⁴

Az RSZVSZ élén megalakulásától 2010. év végéig – gyakorlatilag a más szervezeti keretekbe történő átalakításáig – a szolgálati ág élén öt vezető tevékenykedett. A vezetők személye és szemlélete rányomta a bélyegét az RSZVSZ működési filozófiájának alakulására. Megítélésem szerint dr. BENE László r. altbgy. és dr. FRANKBERGER Ferenc r. ddtbk. vezetői tevékenysége nemzetközileg is elismerté tette az RSZVSZ működését.⁵

A történeti tények azt mutatják, hogy a szervezet működése nem volt egyenletes. Egyfelől az egymást követő kormányok szakminiszteri és államtitkári elképzeléseivel szemben a szervezet önállóságáért, a szervezeti struktúra és működési keretek kialakításáért és megtartásáért folyamatosan küzdelmet kellett folytatniuk a szolgálati ág mindenkori vezetőinek. Másfelől a vizsgált időszakra tehető az is, hogy az RSZVSZ korrekt és meglehetősen szerteágazó kapcsolatokat tudott kialakítani az Európai Unió illetékes szakbizottságaival és néhány meghatározó ország társszerveivel. A szolgálat e körben való megbecsültségét mutatja többek között az is, hogy az évtized közepétől mentori feladatokat kapott a közép-kelet-európai és a nyugat-balkáni országok hasonló szervezeteinek kialakításához és a szakemberek képzéséhez, sőt dr. FRANKBERGER Ferenc r. ddtbk.-t az EPAC vezetésére is felkérték. Így több nemzetközi konferenciának Magyarország volt a házigazdája.⁶

A nemzetközi elismertség azonban nem jelentette azt, hogy itthon eltűnt volna a szolgálatot körüllegő misztikum. Hazánk polgárai a 2000-es évek elején – amennyiben tudtak arról, hogy létezik ez a szervezet – még mindig nem tudták, hogy mire terjed ki a tevékenysége, így nem voltak képesek megkülönböztetni a titkosszolgálatoktól sem. A dokumentumokból úgy tűnik, hogy esetenként az illetékes kormányzati vezetők sem voltak tisztában a szervezet működésének lényegével.

A különböző kormányzati költségvetések összeállításakor a takarékosági kritériumok oly erőteljes szerepet kaptak, hogy egy pénzügyminisztériumi előterjesztés kis híján az RSZVSZ megszüntetését jelentette, hiszen azt a tudatlanság okán a Nemzetbiztonsági Hivatallal gondolták összevonni. Különös fénytörést kap ennek az előterjesztésnek a lényege akkor, ha ismerjük a történések mozgatórugóit. Nevezetesen, hogy a Nemzetbiztonsági Hivatal javaslatára született az összevonás gondolata, miközben alapvető különbség van a két szolgálat tevékenysége, törvényi felhatalmazása, munkamódszere és szakemberi állománya között. A Nemzetbiztonsági Hivatal működését szabályozó törvény szűkítette a szervezet tevékenységének lehetőségeit. Ezért – a túlélés érdekében – a testület profiljába kevésbé illő feladatokat igyekeztek a szervezethez társítani.⁷

A törvényi szabályozás témája.

Az 1995-ben megalakult szolgálat működését azonban az új évezred elején még mindig csupán a rendőrségi törvény néhány bekezdése és egy kormányrendelet, illetve miniszteri utasítások szabályozták.⁸ A munkavégzés során azonban számos esetben nyilvánvalóvá vált, hogy az eredményesség érdekében részletes törvényi felhatalmazásra volna szükség.

A kérdés megoldásának szükségességét jól illusztrálja egy megtörtént eset. Bírósági eljárást vont maga után azon újságcikk, amely a szolgálat tevékenységével kapcsolatosan megjelent a médiában. A bírósági tárgyaláson kimondták, hogy nem történt bűncselekmény, mert fogalmilag ugyan a cikk írója elkövette az államtitoksértést, de amire elkövette, az formailag viszont nem volt államtitok. Az indoklás szerint azért, mert egy olyan szervezet vezetője minősítette államtitokká az anyagot, amely szervezet nem is létezett jogilag. Volt ugyan olyan, hogy Rendvédelmi Szervek Védelmi Szolgálat, de a normában az szerepelt, hogy Megelőzési Szolgálat. Megelőzési Szolgálat pedig nem létezett „csupán” RSZVSZ volt. Nem volt viszont olyan jogszabály, amely kimondta volna, hogy a kettő ugyanaz.⁹

A szervezet működésének továbbfejlesztése céljából elengedhetetlennek látszott a jogi alapok megszilárdítása. Különösen indokoltá tették mindezt a társadalmi folyamatok negatív változásai is: pl. egyre erősebbé váló korrupció, amely begyűrűzött a rendvédelmi szervek mindennapjaiba is, elhatalmasodó és megerősödő szervezett bűnözés és a fehérgalléros bűnözés. A társadalmi megítélés szerint azonban a tisztátalan közélet jelenléte széleskörűvé vált, az nem csak a rendvédelmi szervezetek állományát érintette, hanem megjelent a közigazgatás és politikai szféra minden szintjén is.

Az rendőrségi törvény inkoherens szabályozását kívánta feloldani a szervezett bűnözés elleni fellépés szabályozásával foglalkozó törvény első változatának beterjesztése.¹⁰ Az alkotmánybíróság határozata szerint az RSZVSZ-re vonatkozó speciális hatásköröket elvetésre kerültek.¹¹ Az RSZVSZ feladat- és hatásköre, valamint az erre vonatkozó törvényi szabályozás közötti ellentmondások nem oldódtak, sőt növekedtek.

Közben a szervezet hatásköre tovább bővült.¹² A törvény értelmében az RSZVSZ-nek az állami és hivatásos önkormányzati tűzoltóság, továbbá az időközben a rendőrséghez került Adó- és Pénzügyi Ellenőrzési Hivatal nyomozóhatósága és a rendvédelmi szervek irányítását ellátó minisztériumok ezzel kapcsolatos szervezeti egységeinek bűnmegelőző, felderítő jellegű védelmét is el kellett látnia. Miközben az RSZVSZ feladat és hatásköre nagymértékben bővült, tevékenységének tartalma és irányításának módja következtében a rendőrségtől számtalan vonatkozásban eltávolodott. Ugyanakkor működésének megfelelő szintű jogi szabályozottsága nem történt meg. Erre az Alkotmánybíróság határozatában körültekintően rámutatott.¹³ Másrészt ugyanezen határozat részletesen kifejti az RSZVSZ-re vonatkozó törvénykezés esetében a $2/3$ -osság megkerülésének tilalmát is.¹⁴ Az alkotmánybíróság vizsgálatainak alapját az alkotmány betűjéhez való ragaszkodás képezte. Ezt az álláspontot igazolja azon alkotmánybírósági határozat, amely – amellett, hogy alaptételként deklarálja a rendőrségi törvény kizárólag a rendőrségre vonatkozó szervezeti hatályát – azt is leszögezi, hogy a rendőrségi törvény VII. fejezetében meghatározottak részét képezik a rendőrség működésének.¹⁵ Az adatvédelmi biztos már korábban kifejtette, hogy “ az RSZVSZ működéséhez szükséges adatkezeléseket a hatályos jogszabályok és egyéb jogi normák igen ellentmondásosan, adatvédelmi szempontból, több vonatkozásban, az alkotmányos követelmények figyelmen kívül hagyásával szabályozzák”.¹⁶

Míndezebből összegezhető tehát, hogy az RSZVSZ feladatainak szerteágazottsága és jelentősége, valamint a megnövekedett feladat és hatáskör – tekintettel tevékenységének jogi alapjaival kapcsolatos alkotmányossági kifogásokra – indokoltá teszi a szervezet jogállásának, feladatának, hatáskörének és működésének alapvető szabályait $2/3$ -os törvényben rögzíteni.

A törvényi szabályozás indokai:

- A rendőrségi törvény létrehozásakor az RSZVSZ akkori elődszervezete – az ORFK Biztonsági Főosztálya – még a rendőrség részét képezte, ezért a jelenlegi szabályozás idejét múlt.
- Az alkotmány,¹⁷ valamint a jogszabályalkotásról szóló törvény alapján az alapvető jogokra és kötelességekre vonatkozó szabályokat kizárólag törvény határozhatja meg;¹⁸
- Az RSZVSZ tevékenységének titkosszolgálati jellege, illetve a működéséhez elengedhetlenül tartozó titkos információgyűjtés kiemelt jelentősége miatt indokolt a $2/3$ -os parlamenti döntéssel szabályozni;
- A Szolgálat tevékenysége több minisztérium irányítása alatt álló rendvédelmi szervezetre terjed ki, illetve a Szolgálat feladatainak ellátása az e szervezetek állományába tartozó személyek alkotmányban biztosított alapjogait is érinti;
- A titkos információgyűjtésre vonatkozó szabályokat – beleértve a gazdálkodás rendjét is – speciálisan a szolgálatra vonatkoztatva kell meghatározni;

- A szolgálat adatkezelése a rendőrségi törvény 75. §-ban megfogalmazott felhatalmazó rendelkezés alapján, ami azonban alkotmányossági aggályokat vethet fel annak eltérő értelmezés esetén.

- A törvényi szabályozás quasi nyomozóhatósági jogkört biztosítana a szolgálat részére, mivel egyes esetekben szükséges lenne ügyészi utasításra késedelmet nem tűrő nyomozati cselekmények foganatosítása a büntetőeljárás eredményes megindításához, illetve büntetőeljárást követő ügyészi utasításra titkos információgyűjtés és bírói engedélyhez kötött titkos adatszerzés folytatása is.

- A Szolgálat bűnmegelőző és bűnfelderítő hatáskörébe tartozó szervek és személyek körének kibővítése indokolt.¹⁹

- A nemzetközi kapcsolatok és az azonos szinten lévő, részben, vagy egészében azonos feladatokat ellátó külföldi és nemzetközi társszervekkel történő együttműködés fejlesztése céljából.

Dr. BENE László r. ddtbk. 2003 októberében azt kérte a BM Személyügyi Főosztályától, hogy – tekintettel a szolgálat állománytáblájában bekövetkezett jelentős változásokra – a szolgálat szervezeti és működési szabályait meghatározó BM utasítást az ismételt módosítások helyett inkább helyezték hatályon kívül és új BM utasítást fogalmazzanak meg a felterjesztett javaslat alapján.²⁰

2003-ban azonban nem csak arról volt szó, hogy a meglévő BM utasítás helyett egy teljesen új utasítást kellene megfogalmazni, hanem az is felmerült, hogy a hatályos kormányrendeletet módosítani kellene, vagy – mivel adatvédelmi szempontból is felmerültek aggályok a kormányrendelet kapcsán – törvényt kellene hozni az RSZVSZ jogállásáról és működéséről.²¹

A szolgálat 2002. évi tevékenységét értékelő értekezleten 2003. februárjában dr. LAMPERT Mónika belügyminiszter a szolgálat vezetésének feladatul határozta meg a szolgálat törvényességének fenntartását.

A törvénytervezet kidolgozásával egyidejűleg – 2003 szeptemberében a szolgálat által benyújtott tervezet alapján – a BM Jogi Főosztálya elkészítette a szolgálatról szóló kormányrendelet tervezetét. A BM Jogi Főosztály által készített variációval a RSZVSZ vezetése azonban nem értett egyet, hiszen az nem vette figyelembe a szolgálat szabályozási igényeit, melyek jelentős részben kizárólagos törvényi szabályozási tárgykörbe tartoztak.²²

2004 februárjában a belügyminiszter az előző évi feladatértékelő értekezleten feladatul szabta a szolgálatról szóló törvényjavaslat elkészítését. A feladat a szolgálat 2004. évi munkatervébe beépült, mellette párhuzamosan több, alacsonyabb szintű szabályozás alternatívájának elkészítése is szerepelt.²³

A törvénytervezet így, 2004 októberében került a BM Jogi Főosztályhoz. A kormányrendelet előkészítése a napi feladatok végzése mellett rendkívül leterhelte a szolgálat kapacitását, ezért csak az előkészületi munkákat sikerült elvégezni. A törvény tervezetét véleményezésre megküldték a szabályozással érintett szervezeteknek, így az IM Közjogi és Kodifikációs Főosztálynak, a BM Felügyeleti és Ellenőrzési Hivatalának, a Legfőbb Ügyészség Nyomozásfelügyeleti és Védőelőkészítési Főosztálynak, a BM Személyügyi Főosztálynak, a Pénzügyminisztériumnak, az adatvédelmi biztosnak és a BM Titokvédelmi Irodának. A megkérdozettek nagy többsége szükségesnek tartotta a törvényi szabályozást.

A törvénytervezet 2005-ben belső közigazgatási egyeztetésen vett részt.²⁴ 2005 márciusában a belügyminiszter az RSZVSZ új kormányrendeletéről tett előterjesztést a kormánynak. Mivel a parlamenti ellenzéki pártok ebben az időben előreláthatóan nem támogatták volna a törvénytervezetet, ezért az lekerült a napirendről.²⁵

Mivel nyilvánvalóvá vált, hogy a 2/3-os törvény parlamenti elfogadtatásának nincs realitása, a belügyminiszter egy új kormányhatározat kidolgozására kérte fel a szolgálatot, amely a joghézagok megszüntetést célozta volna meg.

2005 novemberében a BM Igazgatási és Adatvédelmi Főosztálya jelezte a Jogi Főcsoportfőnökség vezetőjének, hogy az RSZVSZ alaptevékenységébe tartozó adatkezelés, melyről a rendőrségi törvény 75. §-a rendelkezik, hogy a belső bűnmegelőzési és bűnfelderítő feladatokat ellátó szerv feladatkörében a rendőrségi törvény VII. fejezetében szabályozott titkos információgyűjtést a Rendőrségre vonatkozó szabályok szerint végezheti. A feladatkörében eljárva az adatok kezelésére a VIII. fejezetben foglaltak az irányadóak. Az RSZVSZ vonatkozásában azonban csak mindössze ez a törvényi felhatalmazás teremt jogi alapot a védett állomány személyes, illetve különleges adatainak kezelésére. Az akkor hatályos jogszabály²⁶ alapján a személyes adatok kezeléséhez az érintett hozzájárulásának hiányában törvényi felhatalmazás szükséges. A kötelező adatkezelés esetén az adatkezelés célját és feltételeit, a kezelendő adatok körét és megismerhetőségét, az adatkezelés időtartamát, valamint az adatkezelő személyét az adatkezelést elrendelő törvény kell, hogy meghatározza.²⁷

Ilyen törvény azonban az RSZVSZ tekintetében nincs és a kormányrendelet módosítása sem orvosolná a problémát. Ráadásul az adatkezelési törvény több pontjában is olyan tételes felsorolások szerepelnek, melyekben az RSZVSZ nem szerepel, tehát adatkezelést sem végezhet.²⁸

A 2006-os választásokat követően a Belügyminisztériumot az Igazságügy Minisztériummal összevonták. A szolgálat irányítása így átkerült az Igazságügyi és Rendészeti Minisztériumhoz.

A 2007-től 2009-ig tartó időszakban végképp nyilvánvalóvá vált, hogy az RSZVSZ-re vonatkozó törvényjavaslatot már csak a következő választások és kormányváltás után lehet elfogadtatni.

A rendőrségről készült törvényt az idők folyamán többször is módosították, de az RSZVSZ jogállását ezen módosítások nem érintették. Az RSZVSZ-re vonatkozó kormányrendeletben a tárgyalt időszakban (2000–2010) összesen 8 alkalommal került sor minimális változtatásra, azonban ezek elsődlegesen formai jellegűek voltak, lényegi kérdéseket nem érintettek.²⁹

Az RSZVSZ működési kereteit a Belügyminisztérium, vagy annak jogutódja szervezeti működési szabályzata adja meg, melyeknek változásait miniszteri utasítások rögzítették. Ezek értelmében az RSZVSZ – a felügyeletet tekintve – közvetlenül a miniszterhez tartozott, aki a kapcsolattartását a Személyügyi Főosztály útján a közigazgatási államtitkáron keresztül gyakorolja.

A szolgálat tevékenységét a folyamatosan megújuló szervezeti és működési szabályzat (SZMSZ) szabályozta, melyet a mindenkori felügyeleti minisztériummal jóvá kellett hagyatni és másolatban meg kellett küldeni a közigazgatási államtitkárnak. Az SZMSZ felölelte az RSZVSZ teljes működési tevékenységét, az adott törvényi felhatalmazások határozták meg a jogállását, a szolgálati ág vezetőjének a kinevezését, a szervezeti kereteket (állománytáblát), stb.

Sajnálatos, hogy a jogállamiságot erősítő szakmai és a politikai akarat nem talált egymásra, pedig a megfelelő törvényi szabályozás olyan legitimitást ad egy ilyen szervezetnek, amely azt rendezetté, szervezetté, egyúttal működési kereteit illetően jogilag körülbástyáztató és ezáltal magabiztossá teszi.

Az RSZVSZ új működési filozófiája

Az RSZVSZ-nél megalakulásakor alapvető kérdésként merült fel, hogy mennyire legyen nyitott a szervezet. Ha nagyon zárt, vagy nagyon titkosan dolgozik, akkor a nyilvánossághoz való viszonyában hasonlónak vált volna a szolgálat elődszervezeteihez. A teljes nyitottság azonban a szolgálat tevékenységének eredményességét veszélyeztethette volna.³⁰ Ráadásul a szolgálat speciális tevékenysége miatt – hiszen a rendvédelmi szervek bűnmegelőzésével, bűnfelderítésével és bűnüldözésével foglalkozott – csak korlátozottan nyitható a média irányába.

A sikeres munkavégzés elengedhetetlen feltétele a védett szervezetekkel történő megfelelő kapcsolat és kommunikáció, illetve ezen szervezetek bevonása a korrupcióellenes küzdelembe.³¹

A titkosság, a korábbi rossz beidegződések és a fals információk miatt a szolgálat a 2000-es évek elején egyre inkább elidegenedett a védeni kívánt állománytól, úgymond nemkívánatos lett, miközben a társadalom bűnügyi fertőzöttsége egyre nyilvánvalóbbá vált és ez természetesen a rendvédelmi szerveket sem hagyta érintetlenül.

Egy felderítő szervezet számára azonban ez a fajta hozzáállás a halálát jelentheti, hiszen kommunikáció és információ hiányában nem tudja alapvető feladatát ellátni. A nyílt és operatív információknak egymást kiegészítve kell megjeleníteniük ahhoz, hogy teljes képet lehessen kapni egy-egy eseményről. Kommunikáció hiányában, csak az operatív adatokra lehetne támaszkodni, azonban csupán ezen információk figyelembe vételével eredményes munkát végezni lehetetlen.

„A rendvédelmi szerveknél jelentkező korrupció valódi veszélye nem annak számszerűségében, hanem abban nyilvánul meg, hogy e cselekmények rendkívül káros hatást gyakorolnak az állomány és a testület megítélésére, és alkalmasak a társadalom rendvédelmi szervek működésébe vetett bizalmának, az egyes rendvédelmi szervek tisztességébe vetett hitének a meggyengítésére.”³²

A bűnüldöző munka sajátossága, hogy közvetlenül és széles felületen érintkezik a bűn világával. Fontos megemlíteni, hogy a bűnüldözés 1990-től a bűnözés növekedése miatt nagyobb tömegű és veszélyesebb kriminalitással került érintkezésbe, ami növelte a kriminalitás és korrupció veszélyét.

A megtévesztésre és hamis látszat keltésére alapozott titkosszolgálati módszerek alkalmazása és bizalmas jellege kizárja a hatékony külső kontrollokat. A jogi szabályozás és a külső ellenőrzés – pl. ügyész, nyomozási bíró részéről – ugyan csökkenti a visszaélések lehetőségét, mégsem teljességgel képesek uralni a titkos információgyűjtés erőit, eszközeit, módszereit mozgókat. Ez a terület fejlett demokráciákban is súlyos visszaélésekre ad lehetőséget, hiszen időről időre napvilágra kerülnek a politika által korrumpált szervezetek visszaélései.

Az RSZVSZ vezetése érzékelte a probléma súlyosságát, ezért 2005-ben dr. BENE László r. altbgy. irányításával egy új filozófia került megfogalmazásra, melynek alapja a felderítés volt, támasztópillérei viszont a megelőzés és a védelem.

A szakmai etika kialakítása és elfogadtatása is az RSZVSZ feladatának ethoszává vált. Különösen figyelemre méltó ez a törekvés akkor, amikor tudjuk, hogy az értékek bizonytalansága és válsága gyengíti a társadalom egészében a bűnhöz való viszony társadalmi alapjait. A rendvédelemben dolgozók esetében pedig mindezek mellett a visszaélések elkövetéséhez nem csak az értékek bizonytalansága gyengíti az erkölcsi alapokat, hanem ehhez hozzájárul a társadalmi, erkölcsi és anyagi megbecsültség hiánya is.

Az RSZVSZ-nek ezen feltételek mellett kellett megtalálnia azt a kényes egyensúlyt, hogy miközben hatékonyan és eredményesen végzi feladatait, képes legyen arra, hogy elfogadtassa magát a rendvédelmi szervezetek állományával és ugyanakkor ne rombolja a rendvédelmi szervek megítélését a társadalom szemében.

A paradigmaváltás az RSZVSZ tekintetében nyilvánvaló. Ezt bizonyítja többek között, hogy testület személyi állománya kezdeményezte és dolgozta ki a törvényi kereteket és el is végezte a törvény előkészítés folyamatait. Elősegítette a szemléletváltást. Ugyanakkor kérdés, hogy mennyire volt hatékony a tevékenysége.

A rendvédelem területén a demokratikus jog- és intézményrendszer létrehozása, a jogalkotás hosszú távú feladat. Kérdés, hogy ebbe a jogalkotási folyamatba hogyan épülnek be a demokratikus normák. Az RSZVSZ vezetői és munkatársai, akik a törvény előkészítés feladatait elkészítették, honnan merítették gondolataikat? Mennyiben kaptak szerepet a személyes kapcsolatok, vagy hivatalos kapcsolatfelvételek? Volt-e esetleg egy jó külföldi példa, amely átvételre került?

Tudomásom szerint az RSZVSZ-nél mindezek a tényezők kevéssé játszottak szerepet. Természetesen vezérlő elvnek tűnik, hogy egy demokratikus állam jogalkotásában a törvénykezésnek és magának a jogszabálynak is átláthatónak és más törvényekkel harmonizálnak kell lennie. A tények azt mutatják, hogy az EU az RSZVSZ szakembereinek munkáját e tekintetben is példamutatónak és eredményesnek tartja. A szerteágazó együttműködések sorából is kiemelkedik az a tény, hogy az EU környező országokban mentori feladatokkal bízta meg a szolgálatot.³³

A rendszerváltozás hajnalán megfogalmazódott egy eszmény a demokrácia megteremtéséről és ehhez a jogállamiság kereteinek kialakításáról. Ebbe a társadalmi összképbe tartozott bele a legális erőszakszervezetekről alkotott felfogás alapjaiban való megváltoztatása és így került sor a rendvédelem gyökeres átalakítására is, az ehhez szükséges sarkalatos törvények kidolgozására. Ez hosszú folyamat volt, amelynek véghezvitelére nem csak társadalmi közmegegyezésre volt szükség, hanem a parlamenti pártok egyetértésére is. A rendszerváltozással együtt járó nyitás nem csak az erkölcsi értékek stabilitását eredményezte, hanem az értékek relativizálását és az értékvesztést is magával hozta. Mindezek közben vált nyilvánvalóvá, hogy a sarkalatos törvények mellé a fékek és ellensúlyok rendszerében újabb alaptörvény meghozatala volna szükséges, de abban a polarizálódó világban, amely Magyarországot a XXI. század első évtizedében jellemezte, mindez már csak viszonylagosan volt lehetséges. A rendvédelem területén a Rendvédelmi Szervek Védelmi Szolgálatának jogállását ebben az időszakban nem sikerült körültekintően szabályozni. Ez a szolgálat munkatársainak mindennapi munkájára rányomta a bélyegét. Ugyanakkor a vizsgált időszak azt is megmutatja, hogy az évtized második felére mindezek hiányában is a szolgálat nemzetközi elismertséget szerzett magának.

Hogy közéletünk tisztább lehessen, érdemes más gondolkodók intelmeit is megfogadni: „Az ilyen társadalmakban sok fontos és fontosnak vélt teendőnél fontosabb és sürgősebb feladat az alapvető célok, értékek, elvek világos és árnyalt megfogalmazása, eleven, működő rendszerbe való foglalása s végső fokon annak a bizonyos közösségi szerződésnek a megkötése. Nem papíron s nem agyag- vagy kőtáblákra, hanem az emberek tudatába vésve.”³⁴

Jegyzetek:

¹ Ekkor még csak a Rendőrség állományára kiterjedő hatáskörrel. Korábban az elnevezésekben megtalálható volt a biztonsági, belbiztonsági jelző is, ami nem véletlen, hiszen világszerte így nevezték a rendvédelmi egységek belső elhárítását. A jelző elhagyására azért volt szükség, mivel a rendszerváltás során a sajtó a BM III/3 Csoportfőnökséget nevezte tévesen belső elhárításnak, vagy belbiztonsági osztálynak és célszerűnek látszott ettől a kedvezőtlen áthallástól megszabadulni.

² 1994/XXXIV. tv. ; 147/1994. Korm. r.

³ 49/1995. Korm. r.

⁴ - NAGY: A Rendvédelmi Szervek Védelmi Szolgálatának megalakulása és tevékenységének kialakítása a rendszerváltás folyamatában.

- NAGY: Quies custodiet ipsos custodes, azaz ki őrzi az őrzőket?

⁵ Dr. DEZSŐ Gyula 1995–1998, SZABÓ Péter r. ddtbk. 1998–2001, EGRESSY Pál r. ezds. 2001–2002, dr. BENE László r. altbgy. 2002–2004, dr. FRANKBERGER Ferenc r. ddtbk. 2005–2010.

⁶ EUROPEAN PARTNERS AGAINST CORRUPTION, [Európai korrupcióellenes partnerség] National Police Oversight Bodies and Anti-Corruption Authorities of EU Member States and Council of Europe Member Countries [Nemzeti rendőr felügyeleti szervek és az Európa Tanács, valamint az Európai Unió tagállamainak antikorrupciós hatóságai], www.epac.at

Az EPAC általános célkitűzései között szerepel az EU tagállamok korrupcióellenes szervezeteinek tevékenysége során szerzett tapasztalatok, cseréje és az egymás közötti együttműködésének a továbbmélyítése. Az elmúlt évek során a RSZVSZ kiemelt figyelmet fordított a korábbi konferenciákon megfogalmazott korrupció-ellenes tapasztalatok és irányelvek adaptálására.

⁷ 1995/CXXV. tv.

⁸ 1990/X. tv. ; 20/1990. BM. ut. ; 21/1990. BM. ut. ; 12/1991. BM. ut. ; 37/1991. BM. ut. ; 10-19/2/1992. BM-IM-PM. ut. ; 25/1992. BM. ut. ; 10-21/13/1991. id. ügyrend BM. I. ; 7/1882. ORFK. BFO. int.

⁹ 1994/XXXIV. tv. 94. §. (1.bek.)

¹⁰ 1999/LXXXV. tv.

¹¹ 1/1999. (II. 24.) AB. hat.

¹² 2002/LIV. tv.

¹³ Lásd 11. sz. jegyzet.

¹⁴ A rendőrségi törvényben megállapított titkos információ-gyűjtési és adatkezelési szabályokat a 49/1995. (V. 4.) Kormányrendelet „átviszi” egy rendőri szervnek nem tekinthető struktúrára, ez viszont ellentmond az alkotmány 40/A. § (2) bekezdésében megfogalmazottaknak.

¹⁵ 31/2001. (VII.11.) AB. hat.

¹⁶ Ombudsmani állásfoglalás az RSZVSZ működésének jogi megalapozottságáról, 2000.

<http://adatvedelmibiztos.hu/abi/index.php?menu=beszamolok/2000/III/1/1/1>

¹⁷ 1949/XX. tv. a cikk létrehozásakor még az ideiglenes alkotmány volt hatályos.

¹⁸ 1989/XI. tv. 2. §. c)

¹⁹ E körbe tartozónak célszerű tekinteni a Bevándorlási és Állampolgársági Hivatal, a Központi Adatfeldolgozó, a Nyilván- tartó és Választási Hivatal, az okmányirodák munkatársait, illetve azon személyeket is, akik ugyan nem védett szervezetek állományába tartoznak, azonban a bűncselekményt e szervezetek tagjaival közösen, vagy a segítségükkel követik el.

²⁰ Ezt a felvetést a szolgálat későbbi vezetői is folyamatosan szorgalmazták a Belügyminisztériumnál.

2/2000. BM. ut.

²¹ 49/1995. Korm. r. ; 25-265/1/2005. BM. I.

²² Elsősorban adatkezelést, illetve alapjogokat korlátozó intézkedések tették volna indokolttá a törvényi szabályozást.

²³ A törvény jelentős lépés lett volna az RSZVSZ tekintetében, hiszen olyan kardinális változásokat jelentett volna, mint például azt, hogy az RSZVSZ “quasi” nyomozóhatósági jogkörrel is rendelkezik.

²⁴ Az egyeztetésen a belügyi tárca érintett szervezeteinek a képviselői vettek részt: a Humánpolitikai Főcsoportfőnökség, a Közigazgatásszervezési és Közszolgálati Hivatal, a BM Közgazdasági Főosztály, a Bevándorlási és Állampolgársági Hivatal, a NATO és EU Koordinációs Főosztály, az Országos Katasztrófavédelmi Főigazgatóság, a Központi Adatfeldolgozó, Nyilván- tartó és Választási Hivatal, az Országos Rendőr-főkapitányság, a Miniszteri Kabinet és a BM Felügyeleti és Biztonsági Főosztály.

²⁵ Ugyanakkor ma már nyilvánvaló, hogy lényeges ellentéte a törvénytervezettel szemben az akkor ellenzékben lévő FIDESZ-nek nem volt és ez a kormányra kerülése során ki is derült. A magyarországi demokratikus jogrend megszilárdításában ezek alapján hiába volt elvi egyetértés, annak megszilárdítását a politikai pártok játszmája láthatóan és érezhetően hátráltatta.

²⁶ 1992/LXIII. tv. 3. §. (1.) bekezdés.

²⁷ Loc. cit.

²⁸ 40-16-147/395-3/2005. BM. I.

²⁹ Lásd 3. sz. jegyzet.

³⁰ „... Ha nagyon nyitott, az az operativitás rovására megy, a napi munka látja kárát, ha mindenki látja, hogy te mit csinálsz. Ha egy szervezet nagyon bezár, a sajtó nem tud vele foglalkozni, nem tud a közelébe kerülni, nagyon kevés hír megy ki róla, akkor egy misztifikált szervezet lesz belőle. Ha nagyon nyitott, akkor viszont támadhatóvá válik.” Interjú az RSZ VSZ-ről SZABÓ Csaba nyá. r. ezredessel. Az interjú kézírata 2012 január lezárva. A cikk kéziratának lezárásakor az interjú még nem került publikálásra. Az interjú kézírata a szerző birtokában.

³¹ Contact and communication, [Kapcsolat és kommunikáció] Az Európai Unió tagállamai a rendőrségeiket felügyelő és ellenőrző testületeinek és korrupcióellenes szervezeteinek VI. konferenciája. A konferenciára 2006. november 22–24-én Budapesten került sor az RSZVSZ szervezésével.

³² FINSZTER

³³ „A románokat például addig nem engedték belépni az Unióba, ameddig az ő ilyen tevékenységet végző belső szervük a titkosszolgálathoz tartozott. A Frankberger Ferencnek kellett elmentnie többször is Bukarestbe elmagyarázni nekik, hogy hogyan is kell ezt a szabályozást megcsinálni. És csinálták! A mi javaslataink alapján. Ekkor a szervezetet etalonként állították a többi szolgálat elé, hogy ezt így kell csinálni. Többször volt rá példa, hogy voltak itt külföldi kollégák nálunk tanulni, akár hetekig is.” Interjú az RSZVSZ-ről SZABÓ Csaba nyá. r. ezredessel Az interjú kézírata 2012. januárjában lezárva. A cikk kéziratának lezárásakor az interjú még nem került publikálásra. Az interjú kézírata a szerző birtokában.

³⁴ HANKIS: 137. p.

A jegyzetekben alkalmazott rövidítések:

MONOGRÁFIÁK és KISMONOGRÁFIÁK

HANKIS — HANKIS Elemér: *Társadalmi csapdák*. Budapest, 1979, Magvető. 141 p. HU-ISBN 963 970 975 6. /Gyorsuló idő./ HU-ISSN 0324-7155.

TANULMÁNYOK

FINSZTER — FINSZTER Géza: Módszertani szempontok a rendőrségi korrupció kutatásához. *Bel- ügyi Szemle*, XXXVIII. évf. (2000) 11. sz. 3–32. p. HU-ISSN 1218-8956

NAGY: Quies custodiet ipsos custodes, azaz ki őrzi az őrzőket? *Rendvédelem-történeti Füzetek (Acta Historiae Preasidii Ordinis)*, HU-ISSN 1216-6774, XXII. évf. (2012) 25. sz. 53–57. p. A tanulmány korábbi változata 2010. december

- 6-án Budapesten hangzott el a Szemere Bertalan Magyar Rendvédelem-történeti Tudományos Társaság által szervezett rendvédelem-történeti tudományos konferenciasorozatnak „A közbiztonság közös Kárpát-medencei örökségünk.” című XXV. konferenciáján. A publikált tanulmány az előadás javított, bővített és átdolgozott változata.
- NAGY: A Rendvédelmi Szervek Védelmi Szolgálatának megalakulása és tevékenységének kialakítása a rendszerváltás folyamatában. — NAGY Ákos Péter: A Rendvédelmi Szervek Védelmi Szolgálatának megalakulása és tevékenységének kialakítása a rendszerváltás folyamatában. *Rendvédelem-történeti Füzetek (Acta Historiae Preesidii Ordinis)*, HU-ISSN 1216-6774, XXII. évf. (2012) 25. sz. 58–66. p. A tanulmány korábbi változata 2010. december 6-án Budapesten hangzott el a Szemere Bertalan Magyar Rendvédelem-történeti Tudományos Társaság által szervezett rendvédelem-történeti tudományos konferenciasorozatnak „A közbiztonság közös Kárpát-medencei örökségünk.” című XXV. konferenciáján. A publikált tanulmány az előadás javított, bővített és átdolgozott változata.

LEVÉL-, IRAT és DOKUMENTUMTÁRAK

BM. I. — Belügyminisztérium Irattára

JOGSZABÁLYOK

- 1949/XX. tv. — 1949/XX. tv. a Magyar Köztársaság Alkotmánya
- 1989/XI. tv. — 1989/XI. tv. az Alkotmány módosításáról
- 1990/X. tv. — 1990/X. tv. a különleges titkosszolgálati eszközök és módszerek engedélyeztetésének átmeneti szabályozásáról.
- 1992/LXIII. tv. — 1992/LXIII. tv. a személyes adatok védelméről és a közérdekű adatok nyilvánosságáról
- 1994/XXXIV. tv. — 1994/XXXIV. tv. a rendőrségről.
- 1995/CXXV. tv. — 1995/CXXV. tv. a nemzetbiztonsági szolgálatokról.
- 1999/LXXXV. tv. — 1999/LXXXV. tv. a büntügyi nyilvántartásról és a hatósági erkölcsi bizonyítványról.
- 2002/LIV. tv. — 2002/LIV. tv. a bűnüldöző szervek nemzetközi együttműködéséről.
- 147/1994. Korm. r. — 147/1994. Korm. r. a belügyminiszter feladat- és hatásköréről.
- 49/1995. Korm. r. — 49/1995. Korm. r. az RSZVSZ megalakulásáról.
- 20/1990. BM. ut. — 20/1990. BM. ut. a titkos információgyűjtésről.
- 21/1990. BM. ut. — 21/1990. BM. ut. a titkos információgyűjtésről.
- 12/1991. BM. ut. — 12/1991. BM. ut. a biztonsági főosztály feladatköréről.
- 37/1991. BM. ut. — 37/1991. BM. ut. a belügyminisztérium szervezeti és működési szabályzata.
- 10-19/2/1992. BM-IM-PM. ut. — 10-19/2/1992. BM-IM-PM. ut. a bűncselekmények megelőzéséről.
- 25/1992. BM. ut. — 25/1992. BM. ut. a biztonsági főosztály feladatköréről.
- 2/2000. BM. ut. — 2/2000. BM. ut.
- 1/1999. (II.24.) AB. hat. — 1/1999. (II. 24.) AB. hat. az úgynevezett „Maffia törvény” alkotmányellenességének utólagos vizsgálatára irányuló indítványról szóló határozat.
- 31/2001. (VII.11.) AB. hat. — 31/2001. (VII.11.) AB. hat. az alkotmánybíróság megállapítja, hogy az Adó- és Pénzügyi Ellenőrzési Hivatal egyes feladatairól szóló 1998. évi XCIII. Törvény 5 §. (2.) (3.) bekezdése, a 9. §. (2.) bekezdése, 20. §. V(3.) bekezdése, 20. § (4.) bekezdés a) pontja és a 20. §. (5.) bekezdése, továbbá a bírói engedélyhez kötött különleges eszközök és módszerek engedélyezésével, igénybe vételével kapcsolatos szabályokról szóló 11/1999. (V. 12) PM. Rendelet alkotmányellenes, ezért e rendelkezéseket 2002. december 31.-i hatállyal megsemmisíti.
- 7/1992. ORFK. BFO. — 7/1992. ORFK. BFO. a különleges titkosszolgálati eszközök és módszerek egységes végrehajtásáról.

Jelmagyarázat:

AB	=	alkotmánybíróság	Korm. r.	=	kormányrendelet
BFO	=	Biztonsági Főosztály	ORFK	=	Országos Rendőr-főkapitányság
BM	=	Belügyminisztérium	PM	=	Pénzügyminisztérium
hat.	=	határozat	RSZVSZ	=	Rendvédelmi Szervek Védelmi Szolgálatára
id.	=	ideiglenes	tv.	=	törvény
IM	=	Igazságügyi minisztérium	ut.	=	utasítás
int.	=	intézkedés			

A dualista Magyarország határőrizete a migráció tükrében

A migráció és immigráció egy speciális aspektusát, a határőrizetet illetve ennek a részeként a határforgalom ellenőrzését választottam vizsgálódásom tárgyául.

A határforgalom ellenőrzését a határőrizet részének tekintem, a határőrizet pedig álláspontom szerint három komponensből áll:

- a határforgalom ellenőrzéséből;
- a határrend betartatásából;
- és a határvonal őrzéséből.

E három elemből álló határőrizet nem keverendő össze a határvédelemmel, amely feladata a védő tevékenységének képezi integráns részét. A határvédelem militáns tevékenység, amely alapvetően idegen haderő támadásának a megghiúsítására irányul.

A határőrizet ezzel szemben nem igényel katonai erőt, a rendvédelem részét képezi, az ország jogrendjéből fakadó és a határmenti specialitásokat tükröző szabályok betartatására irányul.

A határforgalom ellenőrzésével természetesen azokon a határvonalakon lehet foglalkozni, ahol határforgalom ellenőrzés létezett. A Magyar Királyság államhatárának átléphetősége érdekesen alakult a dualizmus időszakában.

A kiegyezést követően Magyarországnak az osztrák örökös tartományokkal szomszédos határvonalán nem volt határőrizet. Tulajdonképpen nem volt mit ellenőrizni, mivel az Osztrák-Magyar Monarchián belül az áruk és a személyek szabad mozgása valósult meg.¹

Úgy gondolom a vándorlás szempontjából a legfontosabb kérdés az lehet, hogy a korabeli magyar határőrizet milyen mértékben volt militarizált. A határőrizet militarizáltsága ugyanis alapvetően befolyásolhatja a határokon át irányuló vándorlásokat.

A határőrizet militarizáltsága, illetve annak hiánya két szempontból is érdekes.

Azokon a térségeken, ahol a határok őrzését katonai szervezetek igyekeztek ellátni, a határok őrzésében a hangsúly nem a határok nyitottságán, hanem azok elzárásán volt. A katonai szervezettel megvalósuló határőrizet kiválóan alkalmas volt területek lezárására, azonban már sokkal kevésbé volt alkalmas a személy- és áruforgalom szakszerű ellenőrzésére.

A korabeli magyar határőrizet militáns, illetve demilitáns jellegét két dolog határozta meg:

- egyrészt a Lajtán túli területekhez fűződő kapcsolatrendszer milyen mértékben igényelte a határok átjárhatóságát;
- másrészt a keleti határok menti országok viszonyai szükségessé tették-e a határok zárását, vagy csupán a határforgalom differenciált ellenőrzését igényelték.

A Kárpát-medence térségének az Osztrák-Magyar Birodalom² nyugati felével kialakuló kapcsolata nemhogy katonai, de egyáltalán semmilyen határőrizetet sem igényelt. Az ország keleti határai tekintetében is elégségesnek bizonyult a demilitarizált határőrizet.

Az uralkodó 1872. évi legfelsőbb elhatározásával a magyar határőrizetből kikerült a militáris elem azáltal, hogy a katonai határőrvidéket feloszlatták.³

A Magyar Királyságnak a dualista Monarchia határaival egybe eső határain sem volt szükség a határőrizet militarizálására. E kis államok egyrészt önmagukban nem jelentettek komoly veszélyt a Monarchiára, másrészt pedig az Oszmán Birodalom archaikus belső viszonyai és a magyar határok közötti pufferezóna szerepét is betöltötték, mely területekkel – a vámháborúk ellenére is – viszonylag élénk kereskedelem valósult meg.

Magyarország határain tehát nem volt olyan külső kényszerítő erő, amely a határőrizetben a katonai jelenlétet indokolta volna.

Ezzel szemben a Szerb Királyság és a Román Királyság határőrizetét militáns módon szervezte meg.

Romániában 1904-ben a hadügyminisztérium közvetlen alárendeltségében működő határőrséget hoztak létre. A román határőr testület a gyalogság kiegészítő részét képezte. Feladata volt:

- a, őrködi az ország határán;
- b, támogatja a vám és egyedárusági törvények végrehajtását;
- c, megakadályozza az oly egyéneknek az országba vagy abból való kilépését, akik a fennálló törvény értelmében ebbeli jogosultságukat igazolni nem tudják;
- d, támogatja a közbiztonság és rendfenntartásra hivatott hatóságot;

* Open Researcher and Contributor ID = Nyílt Kutató és Közreműködő Azonosító: <https://orcid.org/0000-0003-3368-2944>

e, ezen kötelezettségek végrehajtása kiterjed a határ mentének 10 kilométernyi szakaszán.⁴

A román határőr testület vámügyi szakigazgatását a pénzügyminisztérium látta el. A határőrség legénységi állományát a gyalogságnál már egy évet szolgált katonák közül toborozták. Szolgálati idejüket háromévenként önként megújíthatták 45 éves korukig. A tisztek és altisztek fizetése, jogköre a hadsereg hivatásos állományával volt azonos. Járandóságai mellett még külön határőrpótlékot élveztek. A legénység a hadsereg katonáinál jóval magasabb zsoldot kapott. A határőrségnek külön egyenruhája volt, fegyverzete megegyezett a gyalogságéval. A határ csapatoknál a terepadta szükségletnek megfelelően lovasokat is rendszeresítettek. A határőrség zászlóaljakra, a zászlóalj századokra, a századok pedig szakaszokra tagolódtak. Összesen négy zászlóalj parancsnokság működött. Az I. zászlóalj a Duna mentén Vercionovától Cernovodáig 3 századdal, a II. zászlóalj Konstancban a tengerpartot 1 századdal, a III. zászlóalj az orosz határt Galați és Lipkopi között 2 századdal, a IV. zászlóalj a magyar határt 4 századdal őrizte.

Az első világháborúig a szervezésen csak apróbb módosításokat hajtottak végre. A legjelentősebbet 1906-ban, amikor 12-re emelték a határőr századok számát. A határőrség azonban csak a zöld határt őrizte, a legforgalmasabb határátkelőhelyeken határrendőrség működött, a kevésbé fontos helyeken a vámőrség végezte az útlevelek kezelését.

A román rendőrség a XX. század elején már államosított formában működött. A belügyminisztériumban közbiztonsági és adminisztratív rendészeti ügyosztályt hoztak létre, élén a rendőrségi vezérigazgató (General director de poliție) állt. A rendőrség felépítése négyvonalas volt, mindegyik vonal külön elvek, más-más szolgálati szabályzat szerint működött. A román rendőrség részei a városi, községi, határszéli és falusi rendőrsek voltak. A határátkelő helyek rendőrfőnökeinek alárendeltségébe csendőr őrsöket helyeztek a gyalogszendőrség állományából. Az őrsöket szolgálati tekintetben a helyi határrendőr-főnök irányította, fegyelmi és anyagi vonatkozásban pedig az illetékes csendőrségi előljáró alárendeltségében maradtak. Az őrsök létszáma általában egy altisztből és négy-hat csendőrből állt. Romániának Magyarországgal közös határán négy határátkelő helyen funkcionált határrendőrség.

„Paluca (Gyimes):	1 albiztos, mint főnök
Predeál (Predeál-telep):	1 biztos, mint főnök beosztva 2 albiztos
Cainoni (Verestorony):	1 biztos, mint főnök
Verciorova (Orsova):	1 biztos, mint főnök beosztva 2 albiztos.” ⁵

Romániának a Monarchiával közös bukovinai határszakaszán is működtek határrendőrségi közegek.

„Burdujeuni (bukovinai határon):	1 biztos, mint főnök beosztva 1 albiztos
Mihailei (bukovinai határon):	1 biztos, mint főnök beosztva 1 albiztos.” ⁶

Szerbiában a határőrizet sokáig kettős jellegű volt. Szerbiának Törökországgal közös határára, illetve a volt szerb-török határszakaszon, a hadsereg kijelölt századai teljesítettek szolgálatot. Az országhatár fennmaradó részét a pénzügyőrség őrizte. Az I. világháborút közvetlen megelőzően 1914-ben már folytak a határőrizet átszervezésének munkái, amikor eldőrdültek a sarajevói pisztolylövések. A háború miatt az átszervezés már nem fejeződött be. A tervek a bulgáriai elképzeléshez álltak a legközelebb.

Bulgáriában minden hadosztály területén önálló határőr zászlóaljat kívántak létrehozni, négy gyalogos és egy lovas századdal. A határőr apparátust a belügyminisztérium határőrizeti főfelügyelője ellenőrizte volna.⁷ Az új szervezésre történő áttérés végrehajtását már 1899-ben elkezdték, de az I. világháborúig csak a török határon valósították meg.

Szerbiában is a hadsereg magasabb egységei parancsnokságainak lettek volna a határőrcsapatok alárendelve, ugyanakkor a szakmai felügyeletet a belügyminisztérium ezredesi rangban lévő tisztje látta volna el. A tiszti, altiszti és legénységi állomány helyzete, fizetése a román gyakorlatot követte volna. A harcselekmények miatt azonban a szerb határőrizet fejlesztése az I. világháború utáni időkre maradt.⁸

A HABSBERG-monarchia Magyarországon kívüli területeinek határőrizetét alapvetően a csendőrség látta el. „A határ biztosítása béke idejében úgy Ausztriában, mint az annektált tartományokban, a csendőrség vállain nyugszik, melyet fontosabb szolgálatban, Ausztriában a Császári és Királyi Pénzügyőrség és a fontosabb belépő állomásoknál az állami rendőrség kikülönített tagjai, Boszniában és Hercegovinában pedig a pénzügyőrség és az erdészet személyzete támogatnak.”⁹

Az olasz, montenegrói, szerb és török határon működő katonai kordon őrségek (kordonposten) nem voltak határőrizeti csapatoknak tekinthetők, mert csupán az egyes nagyobb helyőrségek hadműveleti és taktikai céllal előretolt különítményeként működtek. Az örökös tartományokban a csendőrség szervezete a magyarországiéval lényegében megegyezett, de a határszéli szolgálat irányítására és végzésére nem iktattak szervezetükbe speciális elemeket. A csendőrpáncsnokságok a határőrizeti szolgálatot az általános feladatok részeként kezelték. Az örökös tartományok határ mentén működő csendőrségének szervezete csak annyiban tért el az ország belsejében szolgálatot ellátóktól, hogy a határ mentén sűrűbben helyezték el az őrsöket, és azokat válogatott legénységgel látták el. A leglényegesebb eltérés a határszéli őrsök végrehajtó szolgálatában mutatkozott. Speciális feladatukat képezte a határőrizeti szempontból fontosabb tereptárgyak rendszeres ellenőrzése, a tereptárgyaknak az átvizsgálására a szomszédos csendőr őrsparancsnokok is rendszeresen terveztek járőröket, tekintet nélkül arra, hogy az adott tereptárgy az őrs működési területén hol helyezkedett el.¹⁰

A határszéli csendőr őrsöknek feljegyzést kellett vezetni a működési területükön található utak állapotáról, és megfigyelés útján kötelesek voltak tájékozódni a határ túloldalán lévő katonai és határőrizeti erők létszámáról, elhelyezkedéséről, a közlekedési viszonyokról. Az őrsök információkat – fizetés ellenében – bizalmi személyektől is beszerezhettek. A határszéli csendőr őrsök a szolgálati út betartása nélkül érintkezhetek a hadtestparancsnokságok vezérkarának kebelében működő felderítő tisztekkel. A határszéli csendőrség speciális feladatát képezte még – többek között – a birtokviszonyok figyelemmel kísérése, különös tekintettel a szomszédos állam állampolgárainak ingatlanszerzésére.

A határállomásokon a rendőri kirendeltség, mely rendszerint tisztviselőből, mint kirendeltség-vezetőből és két-három polgári rendőrből állt, közvetlenül a rendőr-igazgatóságok alárendeltségébe tartozott.

A tisztviselőket a belügyminisztérium nevezte ki, a rendőröket pedig a rendőr-igazgató.¹¹

A kirendeltségek kötelességei voltak az útlevelek ellenőrzése mellett:

„1. A szomszédos állam politikai és társadalmi állapotait figyelemmel kísérni, mely céljából kötelessége:

a, hogy mindazon személyeket, akik a határon tartózkodnak és a lakosság viselkedésére és lelkületére befolyást gyakorolni igyekeznek ismerje és figyelemmel kísérje, nemkülönben azon módozatokat és eszközöket tudja, melyekkel az említett személyek a helyi lakossággal érintkeznek.

b, hogy azon személyeket, akik küldöncnek vagy kémnek felhasználhatók, vagy hasonló ténykedéssel gyanúsíthatók, állandóan figyelje, a gyanúhoz mérten ellenük vizsgálatot indítson és az eredményhez képest őket az illetékes hatóságnak átadja.

c, hogy a szomszédos állam katonai és politikai intézkedéseiről híreket és értesítéseket szerezzen.

d, hogy a szomszédos állam fontosabb közigazgatási és katonai ügyekben elkövetett eljárását és intézkedését a felettes hatóságoknak bejelentse.

2. A kirendeltség vezetője a cs. és kir. rendőr-igazgatóságnak 15 naponként minden fontosabb értesítést, eszközölt vizsgálatot és letartóztatást bejelent.

3. Előkelőbb katonai és politikai személyiségek érkezését lehetőleg az utazási cél megjelölése mellett a rendőr-igazgatóságnak bejelenteni köteles.

4. Az utasokat, különösen azokat, kik gyalog jönnek át a határon, figyelemmel kísérni és útjuk célját kipuhatolni köteles. Az olyan utasokat, akiknél az utazási cél megokoltan gyanús, a polgári rendőrség megfigyelni, vagy vasúti személyzettel megfigyeltetni köteles.

5. A gyanús személyek pontos nyilvántartása céljából betűsoros névlajstromot vezet.”¹²

A Magyar Királyság keleti szomszédai tehát militáns módon valósították meg határaik őrzését, a nyugati szomszéd viszont – nyugat-európai minta szerint – demilitáns módon. A Magyar Királyság az Osztrák Császárság – ezzel pedig Nyugat-Európa – mintáját követte határőrizete kiépítésében.

Határőrizet a dualizmus kezdetétől lényegében a szerb-magyar és a román-magyar határokon funkcionált, ahol a *Magyar Királyi Pénzügyőrség* határmenti csapatai (szakaszai) látták el a határok őrzését. Az ő feladatukat alapvetően a csempészség, ahhoz kapcsolódóan pedig a tiltott határátlépés megakadályozása képezte.¹³

A pénzügyőrségnek ellenőrzési joga volt a pénzügyigazgatóság többi szerve felett, így a vámhivatalok felett is. „A m. kir. pénzügyőrség feladata a fogyasztási adók, vám és egyedáruságok közül a csempészet, valamint a pénzügyi törvények és szabályok áthágásának megakadályozása. A jövedéki kihágási esetek felderítése. A pénzügyi közegeket eljárásukban támogatják, a törvény által meghatározott esetben a közbiztonság megőrzésében a hatóságoknak segínyt nyújtanak.”¹⁴

A pénzügyőrség munkájának részét képezte a vámhatárok őrzete. E munkáját lényegében a kiegészítéstől az I. világháború kezdetéig – a katonai határőrizet életbe lépéséig – végezte. Magyarország

déli határszakaszának az őrzését a pénzügyi tárca csak a katonai határőrvidék felszámolását követően vehette át.¹⁵

1872-ben gróf ANDRÁSSY Gyula miniszterelnöknek sikerült elérnie, hogy az uralkodó aláírja a katonai határőrvidék polgárosításáról szóló rendeletet. Ezzel kezdetét vette az a csaknem másfél évtizedes folyamat, melynek során a társadalmilag és gazdaságilag elmaradott vidék fölzárkózott Magyarországtól többi peremterületeihez. E folyamat részét képezte a pénzügyi közigazgatás és végrehajtó apparátus kiépítése is.¹⁶

Századunk első évtizedének végén – az 1912-es évet alapul véve – 91 541 pénzügyi kihágást fedtek fel Magyarországon, amelyből 1 418 vámjövédéki jellegű volt (**I. sz. mellékletet**). A legtöbb vámkihágást a brassói pénzügyigazgatóság működési területén követték el, az összes kihágásnak 41,07 %-át; a temesvári pénzügyigazgatóság működési területén 31,12 %-át, a fiumei pénzügyigazgatóság működési területén 16,21 %-át, a lugossi pénzügyigazgatóság működési területén 14,78 %-át, a székelyudvarhelyi pénzügyigazgatóság működési területén 2,57 %-át, a sepsiszentgyörgyi pénzügyigazgatóság működési területén 2,11 %-át és végül a nagyszombati pénzügyigazgatóság működési területén 2,14 %-át (**II. sz. mellékletet**). Ha összevetjük a felfedett vámszaki kihágások számát a pénzügyőröknek a határőrizetben résztvevő erejével – megközelítőleg 550 fővel –, akkor 4,55 vámjövédéki törvények elleni kihágás felfedése jut minden egyes határőrizeti szolgálatot ellátó pénzügyőrré.¹⁷

A pénzügyőrség egyenruhás, fegyveres rendvédelmi szervezetként működött a pénzügyi tárca, illetve a pénzügyigazgatóságok alárendeltségében.

A Magyar Királyi Pénzügyőrség strukturális felépítése négy lépcsős volt a minisztériumi és a pénzügyigazgatósági vezető szerveket is figyelembe véve (**III. sz. mellékletet**). A pénzügyőrségnél a konkrét határőrizeti tevékenységet – nevezetesen a határvonal őrzését – a testület határmenti szakaszai látták el.

A határátkelőhelyeken a vámhivatalok végezték a vámolási teendőket, amelyek többnyire összekapcsolódtak a személyforgalom ellenőrzésével.

A kiegyezést követően az új magyar pénzügyminisztérium – a pénzügy más szerveihez hasonlóan – a *vámhivatalokat* is az osztrák birodalmi pénzügyminisztériumtól vette át. Kezdetben – az osztrák gyakorlatnak megfelelően – a vámhivatalok az adóhivatalokkal voltak egyesítve. A vámhivatalokat az adóhivataloktól fokozatosan választották szét. Először Pozsonyban 1868 végén vált ketté az adó- és vámhivatal. E szervezeti módosítást követte 1872-ben Temesvárott, Debrecenben, Kassán, Győrött, Sopronban, Újvidéken, Kolozsvárott, Brassóban és Nagyszombaton önálló vámhivatalok létrehozása.

A forgalom kiterjedése szükségessé tette az új vámhivatalok felállítását is Eszéken és Erdély keleti határszélén az Uz völgyében. Emellett a forgalom növekedéséből adódóan egyes vámhivatalok hatáskörét kiterjesztették. Az 1880-as években kialakult a dualista Magyarország vámhivatalainak rendszere, melyen a későbbiek során alapvető változtatásokat már nem hajtottak végre.¹⁸

A vámhivatalok fő- és mellékvámhivatalokra oszlottak. Mindkét kategóriában megkülönböztettek első- és másodosztályú vámhivatalokat. A mellékvámhivatalok csak a határvonalon, a fővámhivatalok pedig a vámvonalon és a vámterületen, azaz az ország belsejében is felállíthatók voltak.

A fő- és mellékvámhivatalok ezen belül az első- és másodosztályú vámhivatalok áruelvámolási hatáskörükben különböztek egymástól. Legkiterjedtebb hatáskörrel az első osztályú fővámhivatal rendelkezett.¹⁹

A vámhivatalok alárendeltségében működtek az úgynevezett bemondó őrsök. Bemondó őrsöket ott létesítettek, ahol a vámhivatalok nem közvetlenül a határ mellett működtek. Ezen őrsöket értesítő- vagy bemondó állomás néven is nevezték. Feladatuk az volt, hogy a határon beérkező árut számba vegyék és az illetékes vámhivatalhoz irányítsák, illetve a hivatalt az áru érkezéséről értesítsék. Így vámkezelésre csak azok jelentkeztek a vámhivataloknál, akiknek áruja vámköteles volt.²⁰

Sem a bemondó őrsök, sem a különböző rangú vámhivatalok külön fegyveres őrszeméllyel nem rendelkeztek. A területileg illetékes pénzügyigazgatóság valamely pénzügyőr biztosi kerületéről rendeltek ki pénzügyőröket a vámhivatalokhoz. A kirendelés időtartama alatt a pénzügyőrök a vámhivatalnokok alárendeltségébe kerültek.²¹

A vámhivatalok annak a pénzügyigazgatóságnak voltak alárendelve, melynek a működési területén volt az állomáshelyük. Szakmailag azonban az országos fővámigazgatónak voltak alárendelve.

A dualista Magyarország határain 19 pénzügyigazgatóság működött. A budapesti fővámhivatal a fővámigazgató személyén keresztül közvetlenül a pénzügyminisztériumnak volt alárendelve. Az 52 vámhivatalban közel 300 hivatalnok végezte munkáját²² (**IV. sz. mellékletet**).

A román és a szerb határ menti szolgabíróóságok úgynevezett szolgabírói kirendeltségeket is működtettek, amelyek feladatát a határrenddel kapcsolatos helyi ügyek intézése képezte.

A pénzügyőrség, a vámhivatalok, a szolgabírói kirendeltségek képezték a dualizmus kori határőrizet kiindulási alapját. Méltán állíthatjuk tehát, hogy a magyar határőrizet lényegében a közigazgatás speciális ágaként, nem pedig a véderő részeként működött.

A Kárpát-medencei határőrizet a polgári közigazgatási apparátus részeként fejlődött tovább a dualizmus időszakában erőteljes területi differenciálási és szakterületi specializálási folyamatot megvalósítva. E folyamat első fázisát a határszéli csendőrség létrehozása képezte.

Az első határőrizeti szakszerv a dualizmus időszakában a *határszéli csendőrség* volt. E szervezet feladatát kezdetben a román-magyar határ őrizete képezte, mely később kiterjedt a szerb-magyar határra is. Nem volt azonban önálló fegyveres testület, a Magyar Királyi Csendőrség részét képezte, azon belül mintegy fegyvernemi jelleggel működött. A határszéli csendőrség felállítására 1893-ban került sor, az 1891-es határőrizeti rendeletben foglaltak nyomán.²³

A határszéli csendőrség létrehozásának okai között még nem merült fel a személyi mozgások felügyeletének fokozottabb igénye. Felállításának kiváltó okát részben a román-magyar határ rendezése, részben pedig magyarországi mezőgazdasági termelési feltételek óvása képezte.

Több éves eredménytelen tárgyalások, majd kompromisszumos megállapodások és az azokat követő ugyancsak több éves határkijelölő munka nyomán a Magyar Királyság és a Román Királyság 1888-ban törvénybe iktatta közös határát.²⁴

Az új határon már jelentős mennyiségű – elsősorban a határvonal elhelyezkedésének jelölését szolgáló – műtárgy volt, melynek gondozását el kellett látni. A határvonal pontosításával pedig nem minden esetben estek a birtokok annak az országnak a területére, ahol a tulajdonos lakott, amely a kishatárforgalom gyarapodásához vezetett.

Az erdélyi gazdaszövetségek is arra buzdították a kormányt, hogy erősítse meg a határok őrzését, mert a túlóldalról nem csak megdézsmálták a hazai állatállományt, hanem olyan – a Magyar Királyság területén már felszámolt – betegségeket is behurcoltak az illegális határforgalom során, amelyek veszélyeztették a termelés értékesíthetőségét.

A határszéli csendőrség struktúrájában eltért a szervezet többi részétől. A szakasz- és a szárnyparancsnokságok hiányoztak, azonban az őrsök és a kerületparancsnokság között helyezkedett el a kiküldött törzstiszt, mint közbeeső parancsnokság, amely a határőrizeti teendők szakfelügyeletét látta el.

A határszéli csendőrség őrsői speciális szervezeti elemként nyári őrsökkel is rendelkeztek. A nyári őrsöket a hó olvadását követően a havazások beálltaig működtették a hágók és gázlók lefogására (**V. sz. és VI. sz. mellékleteket**).

A határszéli csendőrség tevékenységét kiterjesztették a szerb-magyar határra, a létszámot pedig több ízben felemelték. A világháborút megelőző években a Magyar Királyságban 12 507 fő volt a csendőrség létszáma Horvátország nélkül, 1357 volt a határszéli csendőr.

A határszéli csendőrség gyarapításának okát már nem az áruforgalom legális mederbe terelése szolgálta elsősorban. A bővítés oka ugyan elsősorban nem a vándorlás volt, azonban már az illegális személymozgáshoz kapcsolódott.

Az érintett határok mentén felerősödött ugyanis Ausztria–Magyarország területi integritása ellen irányuló propaganda. Ugyancsak a helyi hatóságok kezdeményezése nyomán került sor a határszéli csendőrség folyamatos fejlesztésére.²⁵

A csendőrségnek a határőrizetbe történő bevonása legfeljebb csak abban az értelemben tette militarizáltabbá a magyar határőrizetet, hogy abban nőtt a fegyveresek száma. A csendőrség azonban a vizsgált időszakban nem tekinthető katonai szervezetnek. A csendőrség szolgálati utasítása ugyanúgy határozta meg a testületet, mint „katonailag szervezett őrtestület”-et.²⁶ A katonai szervezettség azonban a korabeli szóhasználatban a szervezeten belüli személyi függelmi viszonyokra vonatkozott. A csendőrök személyükben valóban katonának minősültek. Katonai rendfokozatot viseltek, és a katonai szabályok vonatkoztak rájuk. A csendőrség mint szervezet azonban a rendvédelmi testületek közé tartozott. A testület paraméterei, diszlokációja nem felelt meg a korabeli katonai szervezetekkel szemben támasztott követelményeknek. Feladata pedig a „közbátorság” fenntartása volt vidéken, amely lényegesen eltért a véderő feladatától.

A csendőrség sajátos helyzetét jól tükrözte az államapparátuson belüli szerepe. A honvédelmi tárcához tartozott a személyi ügyek tekintetében, az összes többi (gazdasági, szolgálati, stb.) ügyet illetően pedig a belügyi tárcához. Szolgálati tevékenységéből adódó munkakapcsolat a közigazgatáshoz, a társ rendvédelmi testületekhez és a bíróságokhoz fűzte, melyek – törvényi feltételek szerinti intencióit – köteles volt megvalósítani. A csendőrséget a véderőhöz ilyen jellegű kapcsolat nem fűzte.

A magyar határőrizet szervezetének fejlesztésére a koronát a dualizmus időszakában a *Magyar Királyi Határrendőrség* létrehozása tette fel. E rendőrséget az 1903/VIII. tc. alapján 1906. január 15-ével állították fel.²⁷

A határrendőrség létrehozása már szoros összefüggésben állt a vándorlásokkal. A kivándorlási törvényekkel együtt alkotta a törvényhozó testület.

A határrendőrség feladatát a határőrizetben részt vevő szervek tevékenységének összehangolása és a távolsági határforgalom ellenőrzése alkotta.²⁸

A határrendőrség – a belügyminisztériumon belüli irányító apparátust leszámítva – két lépcsős volt. Irányító felső szervként a határrendőr-kapitányságok, alárendeltségükben pedig a kirendeltségek működtek. Kezdetben 11 kapitányság és 24 kirendeltség funkcionált 160 fővel. A kapitányságok élén a határrendőr kapitány állt. Közvetlen alárendeltjei a kapitánysági hivatal vezetője és a kirendeltségek vezetői voltak. Általában a kapitányságok székhelyén is működtek egy kirendeltségnek megfelelő létszámú határrendőri erők a kapitányság részeként. A határrendőrség szervezeti felépítése – fennállása ideje alatt – lényegesen nem változott. Kisebbséget jelentett a határrendőri erők szervezése 1908–1912-ig. 1912-ben az erőket megszüntették, létszámukat beolvastották a kapitányságok és kirendeltségek személyi állományába. A volt határrendőri erők feladatait a helyi határszéli csendőri erők vették át. Bár a határrendőrség szervezeti rendszerében jelentős változás nem történt, számottevő mennyiségi fejlesztés tapasztalható. Az 1906-os helyzethez képest a kapitányságok száma 17-re, a kirendeltségek pedig 41-re emelkedett. A legsűrűbben a szerb-román határon, valamint Bukovina és Galícia irányában helyezkedtek el határrendőrségi szervek. A legkevesebb szervezeti egység Horvátország, Ausztria és Csehország irányába települt.

A határrendőrség működési területe általában a határtól számított megközelítőleg 40 km-es területsávra terjedt ki. A határőrizettel kapcsolatos nyomozati tevékenységet azonban a határrendőrség az egész ország területén köteles volt végezni. A határrendőrség működési területét számos rendelettel módosították, szinte valamennyi rendelet a működési terület bővítésére irányult. Egyes kapitányságok működési területe nem csak a határmenti vármegyét, hanem több – a határvonallal nem érintkező – vármegyét is magába foglalt.²⁹

A működési terület bővülésével együtt kellett volna járnia a létszám emelkedésének is. Bár a határrendőrség létszáma gyarapodott ugyan, de mértéke elmaradt a működési terület növekedésétől.

A határrendőrség feladatainak eredményes végzése érdekében erőteljesen támaszkodott a helyi csendőri és rendőri erőkre. A határrendőrség személyi állománya 160 főről 445 főre emelkedett.

Ez a határőrizeti struktúra működött lényegében a dualizmus végéig (**VII. sz. melléklet**). A struktúra lényegét alkotta, hogy ahol a Magyar Királyság határai egybe estek a dunai monarchia határaitól, ott több lépcsős és vonalas határőrizet és határkapuk ellenőrzése valósult meg.

A zöld határt a pénzügyőrség és a határszéli csendőrség őrizte.

A határkapuknál a kishatárforgalmat ugyancsak a határmenti csendőrség, a távolsági határforgalmat a határrendőrség, a vámárut pedig a vámhivatalok ellenőrizték. E mellett a határkapuknál a múlt század végétől, illetve a XX. század elejétől az állati és emberi fertőző betegségek behurcolását megakadályozó állatorvosi, illetve humán orvosi kirendeltségek is működtek.³⁰

Az Osztrák Császárság és a Magyar Királyság közös határain azonban csupán a határrendőrség közegei teljesítettek szolgálatot a határforgalom figyelemmel kísérése céljából. E határokon a határrendőrség munkatársainak teendői korlátozottak voltak. Elsősorban néhány speciális feladatkör elvégzésére szorítottak. Ilyen volt például a magyarországi forgalmazásból kitiltott sajtótermékek feltartoztatása.

A dualizmus kori határőrizetről több következtetés is levonható. A dualista Magyarország határőrizete három nagy időszakból áll. Az *első időszak* a kiegyezéstől 1891-ig terjed. Erre a korszakra jellemző, hogy:

- a hazánk területén fennálló és a Monarchia reakciós, magyarellenes körei által esetlegesen ismételt felhasználni kívánt fegyveres erőt – mely egyben az érintett terület gazdasági, társadalmi elmaradottságának konzerválója is volt – a katonai határőrvidéket felszámolták;
- a magyar államnak nem volt határőrizeti szakszerve;
- az ország sajátos érdekei még nem tükröződtek a határőrizetben, csupán a közös birodalmi és magyar érdek realizálódott, azaz az Osztrák Császárságnak és Magyar Királyságnak a Birodalmon kívüli országokkal közös határát őrizték;
- a határőrizetben résztvevő erőket a minimális létszám és a szerény felszereltség jellemezte;
- érzékelhetővé váltak a Kárpát-medencei fejlődés azon irányai, sajátosságai, melyek hatást gyakoroltak a határ őrizetére is;

- ebben az időszakban keletkeztek azok a tapasztalatok, melyek lehetővé tették a második időszakban a határőrizet megalapozott fejlesztését.

A második időszak 1891-től 1912-ig tartott. Erre a korszakra jellemző volt, hogy:

- a határőrizeti szakszervek két fázisban épültek ki. Az első fázisban létrejött a határszéli csendőrség. A határszéli csendőrség struktúrájában már voltak speciális határőrizeti elemek, melyek fokozatosan továbbfejlődtek. A határszéli csendőrség fő feladata a határőrizet volt, ami mellett más feladatokat is ellátott. A második fázisban jött létre 1906-tól a határrendőrség, melynek egyetlen fő célja a határőrizet, szervezete ennek a specifikus célnak felelt meg;

- nőtt a határőrizetben résztvevő élőrő, a fegyverzet és a technika úgy mennyiségileg, mint minőségileg;

- a magyar határőrizet – valamilyen formában – kiterjedt az ország teljes határszakaszára;

- a határőrizet sokrétű, összetett feladatainak végrehajtására létrejöttek speciális szervezetek, az állami szakhatóságok rendszeréhez szorosan kapcsolódva, mint például a humán egészségügyi állomások és az úgynevezett belépőállomások, melyek az élő állati és egyéb mezőgazdasági termékek vizsgálatát valósították meg;

- megvalósult a határőrizetben résztvevő különböző szervezetek tevékenységének elhatárolása és összehangolása oly módon, hogy a vezető szerepet az új határőrizeti szakszerv, a Magyar Királyi Határrendőrség gyakorolta;

- a határőrizet irányítása átkerült a pénzügyminisztériumtól a belügyminisztériumhoz.

A harmadik időszakot a háborús határőrizetre történő felkészülés jellemezte.

Ha a mindenkorai magyar határőrizet szakaszaként vizsgáljuk a dualista Magyarország határőrizetét, akkor a korszak fejlődésének leglényegesebb elemeiként vehetjük számba:

- az idegen, magyarelles határőrizeti szerv a katonai határőrvidek helyett a HABSBURG-háztól független, a magyar kormány alárendeltségébe tartozó és a Kárpát-medencei fejlődés sajátosságait tükröző határőrizeti struktúra létrehozását, valamint;

- a határőrizet irányításának a pénzügyi tárcától a belügyi tárcához történő átcsatolását, továbbá;

- azt a tényt, hogy – az Osztrák-Magyar Monarchia felkészült ugyan a háborús határőrizetre, de egészen a fegyveres konfliktus kitöréséig – a Birodalom és ezen belül a magyar határőrizet nem volt militarizált.

Nem tekinthető ugyan döntő elemnek, de mindenképpen figyelemreméltó az a tény, hogy – a Birodalom határőrizete egységének megóvása mellett – a magyar kormány biztosította a speciális magyar érdekeknek megfelelő sajátos határőrizeti struktúra funkcionálását Magyarország határain.

A dualista Magyarország határőrizetének leglényegesebb elemeit összehasonlítva a korabeli közép-európai határőrizet fejlődésével megállapítható, hogy a határőrizetnek a pénzügyi tárcától a belüghöz történő átkerülése általános jelenség. Különös, a Monarchiára jellemző állapot azonban, hogy a határőrizetben békeidőben a hadsereg nem kapott szerepet. A magyar határőrizet sajátossága –határőrizeti vezető szervként – a határrendőrség kialakítása, mely Közép-Európában egyedülálló jelenség.

A magyar határőrizet specifikuma ebben az időszakban elsősorban nem abban rejlik, hogy az országtól idegen határőrizeti szervet egy, az ország szuverenitásán nyugvó szervezet vált fel. Ilyen formában találkozhatunk Olaszországban, Romániában és Szerbiában is. A magyar sajátosság lényege, hogy nem a militarizálódás irányába fejlődik az ország határőrizete, hanem a fejlődés csúcán egy új, polgári jellegű – a kárpát-medencei fejlődés sajátosságait leginkább tükröző – határőrizeti szakszerv, a Magyar Királyi Határrendőrség jön létre.

Érdeemes végigtekinteni a határőrizetben részt vevő testületeknek határőrizeti szolgálatot ellátó részei létszámán is. A századelőn a magyar határőrizetben részt vett határrendőr 451 fő, határszéli csendőr 1052 fő, pénzügyőr 300 fő, összesen 1803 fő fegyveres. E mellett pedig a határőrizetben szakfeladatai ellátása során részt vett fegyver nélkül 251 fő vámhivatalnok, 39 fő vesztegintézeti személyzet, 72 fő egészségügyi állomási munkatárs, 70 fő rév hivatalnok (tiszt), erdőhatóságok alkalmazottai 400 fő. Összesen fegyver nélkül 832 fő. A magyar határőrizetben tevékenykedők létszáma mindenkit beleszámolva alig érte el a 2700 főt (**VIII. sz. mellékletet**).

A korabeli magyar határőrizet struktúráját és létszámát figyelembe véve tehát elmondható, hogy csak a határellenőrzésre volt alkalmas. Ennél többre, például tartós határzár kialakítására, a határon történő vándorlások megakadályozására kizárólag a szerb és román határon volt reménye. A személyek szabad mozgásának korlátozását a korabeli jogszabályok sem tették lehetővé. A magyar törvények kimondták, hogy az ország területének elhagyásakor vagy az odaérkezéshez nem szükséges útlevel. Az útlevel-kötelezettség bevezetését a kormánynya, illetve a belügyminiszterre bízta az érintett állammal a kölcsönösség elvének betartásával.

Hasonlóan liberális szabályozás volt érvényben a szerb és román kishatárforgalmat illetően is. A határforgalmat ellenőrző szervek számára utasításba adták annak lehetőséget, hogy akit az ellenőrző közeget ismert, átengedhette a határon akkor is, ha utiokmányát otthon felejtette. A határőrizeti testületek személyi állományának „háza népe” engedély nélkül távozhattak a szomszédos túloldali településre bevásárlás céljából.³¹

Összességében tehát elmondható, hogy a dualizmus időszakában a magyar határőrizet nem volt militarizált. Struktúrája, létszáma, fegyverzete ezt eleve kizárta. A korabeli határőrizet ebből adódóan csak mérsékelten volt alkalmas a vándorlási folyamatok befolyásolására. E teendőt csak a szerb és román határon tudta realizálni.

E határokon sem volt azonban egyértelmű a vándorlások megakadályozásának teendője. A menekültek előtt ugyanis a határok nyitottak voltak. A határrendőrség például szigorú utasítást kapott, hogy a Romániából érkező – az ottani pogromok elől menekülő – zsidókat a határon nem szabad visszafordítani, őket az ország területére be kell engedni.³²

A századfordulóra azonban mégis kialakult az a fajta határőrizet, amely képes volt a Regát, illetve a Balkán irányába irányuló személyi mozgásokat ellenőrizni, szükség esetén feltartóztatni. Ugyanakkor azonban az Osztrák Császárságba és az azon túl nyugati irányba történő vándorlások teljesen szabadok maradtak.

Jegyzetek:

¹ 1867/XVI. tc. a magyar korona országai és Ő Felsége többi királyságai és országai közt kötött vám- és kereskedelmi szövetségről.

² Az Osztrák Császárság és a Magyar Királyság által létrehozott államalakulatban a két birodalomrész viszonyát a Corpus Juris 1867/XII. tc. és a Reichsgesetzblatt 1867. Nr. 146. szabályozta. A két alaptörvény szövegezése eltérő volt. Az osztrák törvény a dualizmus azon felfogását tükrözte, hogy az egységes birodalomban a tartományok két fő csoportja alakult ki, nevezetesen a magyar tartománygyűlésben a magyar koronatarományok, a Reichsratban pedig az örökös tartományok képviseltetik magukat. A „kiegyezési törvény” pedig a két tartománycsoport viszonyát szabályozza. A magyar törvény a dualizmus azon felfogását tükrözte, hogy két önálló ország egyenjogú félként rendezi a viszonyát. A két szövegezésben tapasztalható eltérések ellenére azonban a törvények azonos módon állapították meg a közös érdekű viszonyok tárgyait és kezelésüket, továbbá lényegében egyforma módon szabályozták az alkotmányos szervezetek és az uralkodó viszonyát.

Már 1868-ban – a delegáció első ülésén – szóvá tette TISZA Kálmán, hogy hivatalos iratokban a dunai monarchia egészére az Osztrák Birodalom, illetve Ausztria elnevezést használják. Hasonló felvetések másoktól is elhangzottak. A témát Ferenc József zárta le az 1868. november 14-én – a közös külügyminiszterhez intézett – uralkodói utasításában, amelyben elrendelte az Osztrák-Magyar Monarchia = Österreichisch-Ungarische Monarchie és az Osztrák-Magyar Birodalom = Österreichisch-Ungarisches Reich kifejezések alternatív használatát. A gyakorlatban az Osztrák-Magyar Monarchia kifejezés terjedt el, mint ahogyan a dualista államalakulat magyar értelmezése vált általánossá a gyakorlatban.

A Reichskanzler címet gróf ANDRÁSSY Gyula és utódai már nem használták. A Reichminister címet utolsóként 1911-ig a közös hadügyminiszter viselte. A közös haderőben a „császári és királyi” kifejezést az uralkodó 1899-ben külön utasítással rendelte el.

GALÁNTAI: 89–121. p.

³ A bánati határőrvidék és a titeli zászlóalj polgári közigazgatás alá helyezését kimondó királyi rendelet 1872. június 9-én jelent meg, megindítva egy folyamatot melynek során fokozatosan lezajlott a katonai közigazgatás polgári közigazgatássá történő átszervezése. E folyamat 1881-ben zárult le melynek során a horvát-szlavón határőrvidéket is feloszlatták, helyére a polgári közigazgatás lépett, ezzel a katonai közigazgatás végleg megszűnt az Osztrák-Magyar Monarchia területén.

⁴ PAVLIK

⁵ Loc. cit.

⁶ LAK-1908

⁷ MKK-1914/V.

⁸ Loc. cit.

⁹ OLÁH: 8. p.

¹⁰ Loc. cit. 23. p.

¹¹ Loc. cit. 32. p.

¹² Loc. cit.

¹³ PÜ-SZUT-1894

¹⁴ HUSZÁR – VILSINSZKY: 41. p.

¹⁵ BÚR

¹⁶ WITTINGHEIT: 79–86. p.

¹⁷ PÜ-STAT-1913: 8. p.

¹⁸ WITTINGHEIT: op. cit. 92–96. p.

¹⁹ THURÓCZY: 145–149. p.

²⁰ HUSZÁR – VILSINSZKY: op. cit. 62. p.

²¹ 723/1889. PM. r.

²² MTCN

²³ 50 341/1891. BM. r.

²⁴ 1888/XIV. tc.

²⁵ MOL-BM.res. 1911.8.lad. 9.fasc. 11.A.

²⁶ CSŐ-SZUT-1887

²⁷ 5 692/1905.ME. r.

²⁸ 91 000/1905. BM. r.

²⁹ A Magyar Királyi Határrendőrség területi elhelyezkedését és működési területét szabályozó belügyminiszteri rendeletek: 91 000/1905. ; 105 106/1906. ; 29 385/1908. ; 54 975/1908. ; 137 453/1908. ; 149 072/1908. ; 53 167/1909. ; 61 163/1909. ; 65 135/1909. ; 67 164/1909. ; 69 055/1909. ; 17 317/1910. ; 33 614/1910. ; 78 248/1910. ; 99 373/1910. ; 56 820/1911. ; 62 907/1911. ; 92 962/1911. ; 156 034/1911. ; 1 590/1912. ; 38 618/1912. ; 46 004/1912. ; 58 320/1912. ; 85 558/1912. ; 98 313/1912. ; 177 120/1912. ; 45 857/1913. ; 49 202/1913. ; 68 097/1913. ; 88 874/1913. ; 130 579/1913. ; 150 546/1913. ; 152 659/1913. ; 154 127/1913. ; 1 432/1914. ; 4 635/1915. ; 558/1916. ; 138 235/1917. ; 95 462/1918.

²⁹ 40 000/1908. FIKM. r.

³⁰ V. ö. 4. sz. jegyzettel

³¹ PARÁDI

³² Loc. cit.

Jegyzetekben alkalmazott rövidítések:

MONOGRÁFIÁK

- GALÁNTAI — GALÁNTAI József: *A Habsburg-monarchia alkonya. Az osztrák-magyar dualizmus 1867-1918.* Budapest, 1985, Kossuth Kiadó. 387 p. HU-ISBN 963 09 2589 3
- HUSZÁR – VILSINSZKY — HUSZÁR Pál – VILSINSZKY Károly: *A pénzügyigazgatás kézikönyve.* Budapest, 1908, Athénum. 41. p.
- OLÁH — OLÁH Ödön (szerk.): *Tanulmányjelentés az Ausztriában és Bosznia-Hercegovinában fennálló határőrizeti és állat-csempészet elleni intézkedésekről.* Budapest, 1912, Állami Nyomda.
- WITTINGHEIT — WITTINGHEIT Emil: *A Magyar Királyi Pénzügyminisztérium tíz évi működése 1895-1905.* Budapest, 1906, Stephaneum.

ZSEBKÖNYVEK

- PAVLIK — PAVLIK Ferenc (szerk.): *Határrendőr Zsebkönyv.* Budapest, 1908, Pátria.

STATISZTIKÁK

- PŰ-STAT-1913 — *Statistikai közlemények a Magyar Királyi Pénzügyőrség működéséről.* Budapest, 1913, Athénum.

SEMATIZMUSOK

- LAK-1908 — *Ludovika Akadémia Közlönye.* Budapest, 1908, Légrádi.
- MKK-1914 — *Magyar Katonai Közlöny* Budapest, 1914. májusi szám, Pesti Könyvnyomda.
- MTCN — *Magyarország Tiszti Cím és Névtára.* Budapest, 1868-1914, Magyar Királyi Központi Statisztikai Hivatal Vámhivatali fejezetek.

SZABÁLYZATOK

- CSŐ-SZUT-1887 — *Szervezeti és szolgálati utasítás a Magyar Királyi Csendőrség számára.* Budapest, 1887. Központi Községi Nyomda.

KÉZIRATOK

- BŰR — BŰR Márta: *A magyar határőrvidék felszámolása. A házközösség /zadruga/ válsága.* Kandidátusi disszertáció (MTA). Kézirat. Budapest, 1962.
- PARÁDI — PARÁDI József: *A dualista Magyarország határőrizete 1867-1914.* Bölcsészdoktori disszertáció (ELTE BTK). Kézirat. Budapest, 1984.

LEVÉL- IRAT ÉS DOKUMENTUM-TÁRAK

- MOL-BM. res. — Magyar Országos Levéltár BM reservált (K-149/C)

JOGSZABÁLYOK

- 1867/XVI. tc. — 1867/XVI. tc. a magyar korona országai és Ő Felsége többi királyságai és országai közt kötött vám- és kereskedelmi szövetségről.
- 1888/XIV. tc. — 1888/XIV. tc. az Osztrák-Magyar Monarchiának Romániával, a Monarchia két állama és Románia közt fennforgott határvillongások kiegyenlítése végett, a határvonal újabb megállapítása és azzal kapcsolatos kérdések szabályozása tárgyában kötött, s Bukarestben 1887. évi december 7.-én november 25.-én aláírt nemzetközi egyezmény becikkelyezéséről.
- 723/1889. PM. r. — 723/1889. PM. r. a pénzügyőrök vámhivatali segédszolgálatára tárgyában.
- 50 341/1891. BM. r. — 50 341/1891. BM. r. AZ 1888/XIC. tc.-kel becikkelyezett magyar-román határegyezmény alapján kiadott határőrizeti utasítás tárgyában.
- 5 692/1905.ME. r. — 5 692/1905.ME. r. a határrendőrségről szóló 1903/VIII. tc. életbe léptetése tárgyában.
- 91 000/1905. BM. r. — 91 000/1905. BM. r. a határrendőrségről szóló 1903/VIII. tc. végrehajtása tárgyában.
- 991 000/1905. — BM. r. A Magyar Királyi Határrendőrség területi elhelyezkedését és működési területét szabályozó belügyminiszteri rendeletek.
- 105 106/1906.
- 29385/1908.
- 54 975/1908.
- 137 453/1908.

149 072/1908.
 53 167/1909.
 61 163/1909.
 65 135/1909.
 67 164/1909.
 69 055/1909.
 17 317/1910.
 33 614/1910.
 78 248/1910.
 99 373/1910.
 56 820/1911.
 62 907/1911.
 92 962/1911.
 156 034/1911.
 1 590/1912.
 38 618/1912.
 46 004/1912.
 58 320/1912.
 85 558/1912.
 98 313/1912.
 177 120/1912.
 45 857/1913.
 49 202/1913.
 68 097/1913.
 88 874/1913.
 130 579/1913.
 150 546/1913.
 152 659/1913.
 154 127/1913.
 1 432/1914.
 4 635/1915.
 558/1916.
 138 235/1917.
 95 462/1918.
 40 000/1908. FIKM. r. — 40 000/1908. FIKM. r.

JOGSZABÁLYGYŰJTEMÉNYEK

- THURÓCZY — THURÓCZY Adolf (szerk.): *A magyar korona területén érvényes határvám-törvények és szabályok*. Budapest, 1896, Franklin.
 PÜ-SZUT-1894 — *A Magyar Királyi Pénzügyőrség szervezetére és szolgálatára vonatkozó szabályok, utasítások és rendeletek gyűjteménye*. Budapest, 1894, Állami Nyomda.

Technikai rövidítések:

BM.	=	belügyminiszteri	c	=	convolutum (gyűjtemény)
FIKM.	=	földműves- ipar- és kereskedelemügyi miniszteri	lad	=	ladula (doboz)
PM.	=	penzügyminiszteri	fas.	=	fasciculus (köteg)
r.	=	rendelet	A.	=	acta (irat)
tc.	=	törvénycikk (törvény)			

Mellékletek jegyzéke:

<i>I. sz. melléklet</i>	
A vámjövédéki kihágások aránya az összes pénzügyi jellegű kihágáshoz viszonyítva (1912. évben).	76
<i>II. sz. melléklet</i>	
A vámjövédéki kihágások százalékos aránya a vámhatárral rendelkező pénzügyigazgatóságok között 1912-ben.	76
<i>III. sz. melléklet</i>	
A Magyar Királyi Pénzügyőrség szervezeti felépítése a századfordulón.	77
<i>IV. sz. melléklet</i>	
A határvámhivatalok szervezeti felépítése a századfordulón.	78
<i>V. sz. melléklet</i>	
A Magyar Királyi Csendőrség szervezeti felépítése a századelőn.	79
<i>VI. sz. melléklet</i>	
A határszéli csendőrség szervezeti felépítése.	80
<i>VII. sz. melléklet</i>	
A dualista Magyarország határőrizeti szervei.	80
<i>VIII. sz. melléklet</i>	
A határőrizetben résztvevők személyi megoszlása a századelőn.	80

I. sz. melléklet

A vámjövédéki kihágások aránya az összes pénzügyi jellegű kihágásokhoz viszonyítva 1912. évben

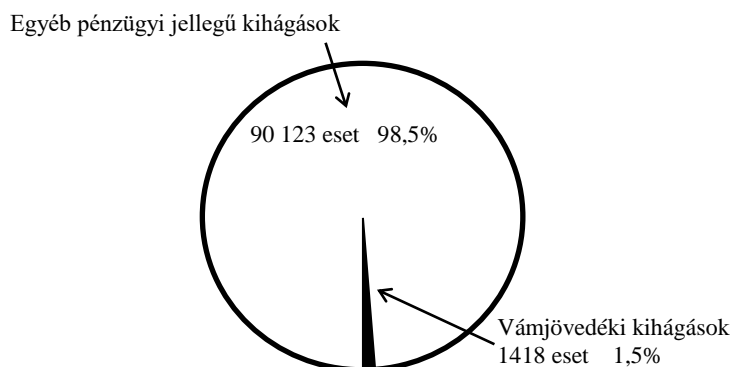

Az összes pénzügyi jellegű kihágások száma: 91 541 eset = 100%

Forrás: PARÁDI József: *A dualista Magyarország pénzügyi szerveinek határőrizete 1867-1914*. Budapest, 1987, Határország. 107. p.

II. sz. melléklet

A vámjövédéki kihágások százalékos aránya a vámhatárral rendelkező pénzügyigazgatóságok között 1912-ben

1. Magyar Királyi Brassói Pénzügyigazgatóság	41 %
2. Magyar Királyi Temesvári Pénzügyigazgatóság	21 %
3. Magyar Királyi Fiumei Pénzügyigazgatóság	16 %
4. Magyar Királyi Lugosi Pénzügyigazgatóság	14 %
5. Magyar Királyi Székelyudvarhelyi Pénzügyigazgatóság	4 %
6. M. Kir. Sepsiszentgyörgyi Pénzügyigazgatóság	2 %
7. M. Kir. Nagyszebeni Pénzügyigazgatóság	2 %

Forrás: PARÁDI József et al. (szerk.): *A magyar rendvédelem története*. Budapest, 1996², Osiris, 285. p.

A Magyar Királyi Pénzügyőrség szervezeti felépítése a századfordulón

Felügyeleti és irányító szervek:

MAGYAR KIRÁLYI
PÉNZÜGYMINISZTERIUMMAGYAR KIRÁLYI
PÉNZÜGYIGAZGATÓSÁGOK

A Magyar Királyi Pénzügyőrség szervezete:

MAGYAR KIRÁLYI PÉNZÜGYŐRI
BIZTOSI KERÜLETEKMAGYAR KIRÁLYI
PÉNZÜGYŐRI SZAKASZOKForrás: PARÁDI József et al.(szerk.): *A magyar rendvédelem története*. Budapest, 1996², Osiris, 281. p.

A határvámhivatalok szervezeti felépítése a századfordulón

Felügyeleti és irányítószervek:

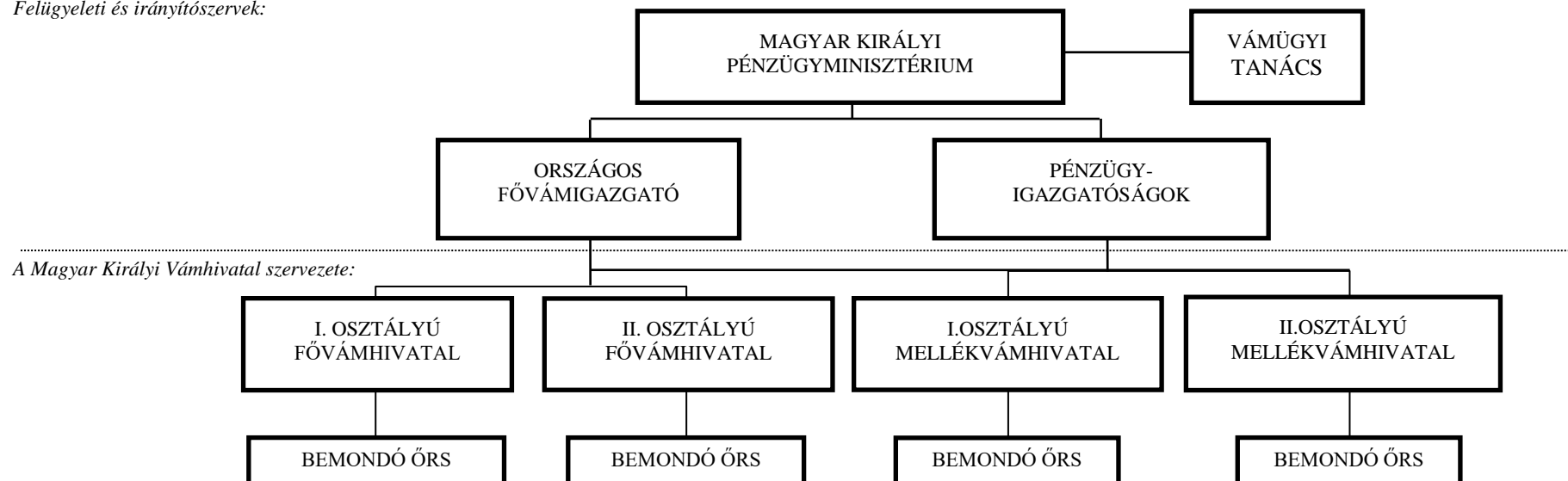
Forrás: PARÁDI József et al.(szerk.): *A magyar rendvédelem története*. Budapest, 1996², Osiris, 282. p.

A Magyar Királyi Csendőrség szervezeti felépítése a századelőn

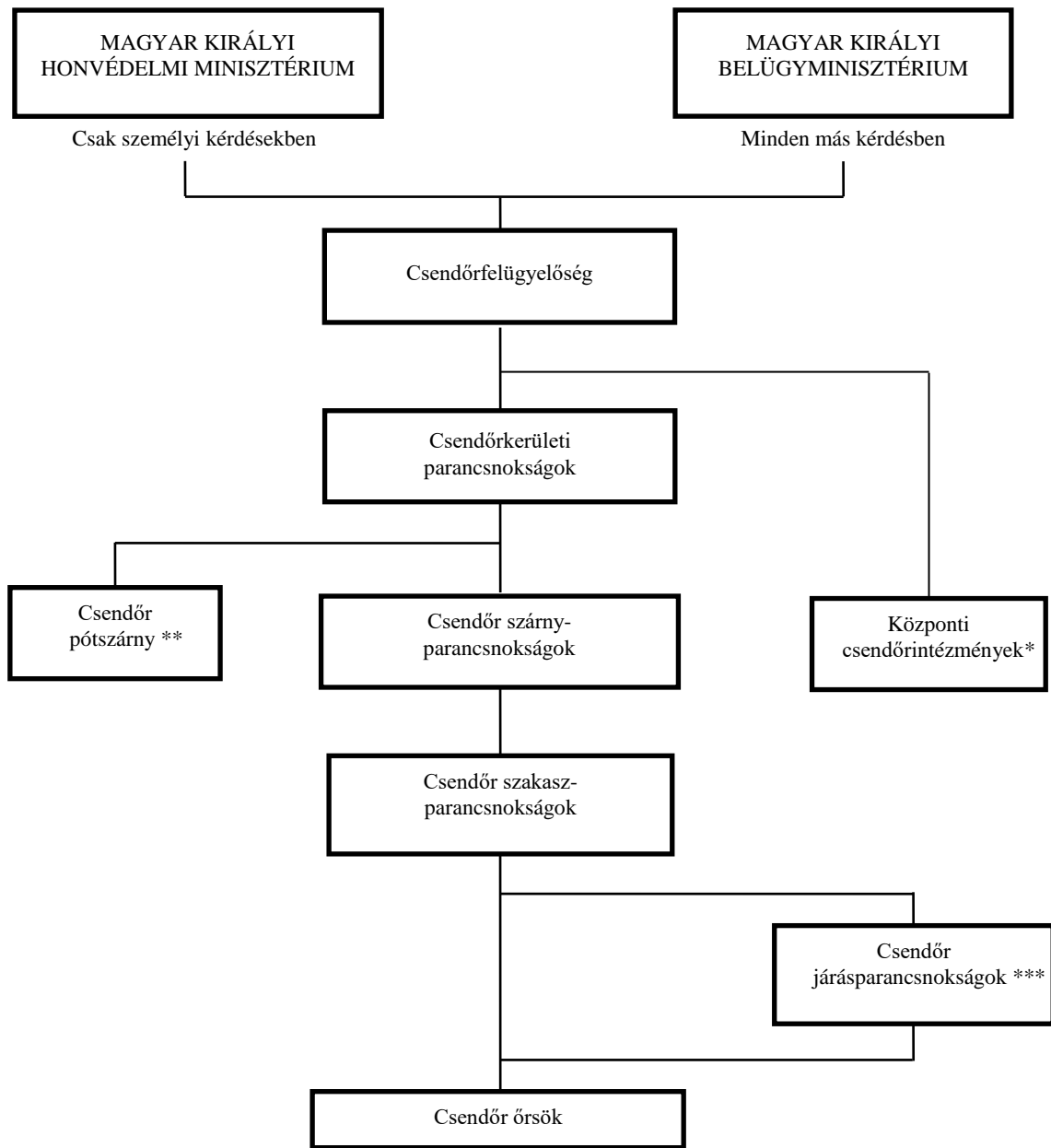

Megjegyzések :

* Központi csendőrintézmények pl.: anyagraktár, iskola, központi pótlóidomító osztály, stb.

** A csendőr pótzászárny nem rendelkezett működési területtel, nem látott el közbiztonsági szolgálatot. Ide a háttértevékenység (gazdálkodás, képzés stb.) tartozott.

*** A századfordulón a járásparancsnokságok alárendeltségében, járásormesterségeket hoztak létre a nyomozómunka végzésére.

Forrás: PARÁDI József et al. (szerk.): *A magyar rendvédelem története*. Budapest, 1996², Osiris, 279. p.

A határszéli csendőrség szervezeti felépítése *

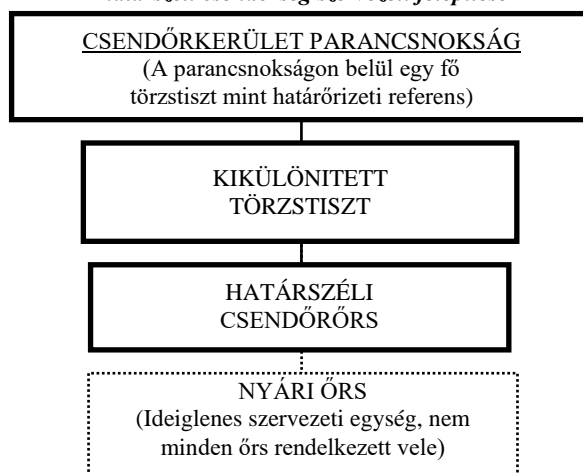

* Magyar Királyi Csendőrségen belül e speciális struktúrával csak azok a csendőrkerületek rendelkeztek, amelyek működési területe érintkezett a szerb vagy a román határral.

Forrás: PARÁDI József et al. (szerk.): *A magyar rendvédelem története*. Budapest, 1996², Osiris, 280. p.

A dualista Magyarország határőrizeti szervezetei

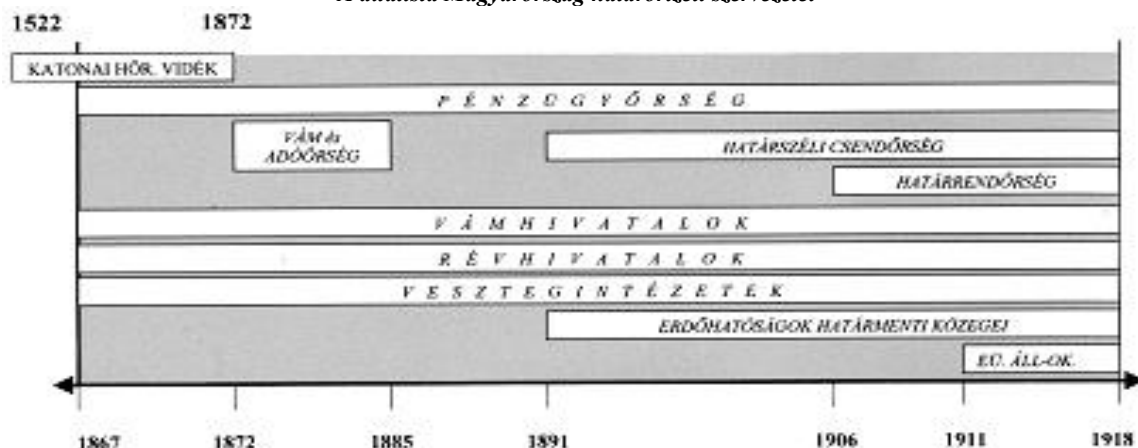

Forrás: PARÁDI József: *Rendvédelem a határokon a XIX-XX. században*. III. köt. *Rendőrség a határőrizetben*. Budapest, 2003, Typico Design, 251. p.

A határőrizetben részt vevők személyi megoszlása a századelőn

A határőrizetben részt vevő szervek	A személyi állományak		Összesen:
	a szerb-román határon	az örökös tartományok irányában	
	állomásozó része		
Magyar Királyi Határrendőrség	180	271	451
Határszéli csendőrség	1052		1052
A M. Kir. Pénzügyőrség határőrizetben részt vevő erői	250–300	249–299	549
Vámhivatalok	80	171	251
Vesztegintézetek	39		39
Egészségügyi állomások	36	36	72
Rév hivatalok		60–70	60–70
A határszéli erdőhatóságok fegyveres tagjai	150–200	200–250	350–450
Összesen:	1787–1887	987–1097	2824–2934

Forrás: PARÁDI József et al. (szerk.): *A magyar rendvédelem története*. Budapest, 1996², Osiris, 284. p.

Az Osztrák-Magyar Monarchia Magyar Királyságának határszéli csendőrsége

A kilencvenes években az Európai Unió pályázati formában lehetőséget biztosított arra, hogy a felsőoktatási intézmények tanulmányozzák az unió közigazgatását, majd a tapasztalatokat átadják a hazai közigazgatás munkatársainak, az unióhoz való csatlakozás felkészülésének keretében. A TEMPUS-program részeként, vezetésemmel a határőrizet és a rendvédelmi szervezetek együttműködésének témáját tanulmányozta két munkacsoport. A tapasztalatokat pedig hazai multiplikátoroknak adtuk át. Az osztrák belügyminisztériumban tett látogatásunk során a tárca oktatásért felelős vezető személyisége az osztrák csendőrségnek az Európai Unió ausztriai határőrizetében betöltött szerepéről tájékoztatt bennünket. Ekkor Ausztriának a néhai Varsó Szerződés volt tagállamaival közös határai képezték az ausztriai uniós határokat.

Az elhangzottak során nyilvánvalóvá vált, hogy az osztrákok a dualizmuskori időszaknak a bosznia-hercegovinai csendőrségnek a határőrizeti mintáját követték az ezredfordulón. A Magyar Királyságban is ezt a mintát vették át a XIX. sz. végén. Mivel a témát már az 1980-as években feltártam és a kutatási eredményeimből egy monográfiát is készítettem, lelkesen jeleztem, hogy az osztrák metódus nem ismeretlen magyar földön.¹ Érdekes reakciót váltott ki a közlésem. Házigazdáink úgy folytatták a tájékoztatót, mintha meg sem szólaltam volna. Az ezredforduló osztrák határszéli csendőrségével kapcsolatosan a történelmi előzményekre való utalás pedig ismereteim szerint soha semmilyen kiadványban nem látott napvilágot.

Egy évtized sem telt el és az osztrák csendőrséget beolvasztották az osztrák rendőrségbe. Az integráció alapvető indoka az volt, hogy olcsóbb a rendvédelem működtetése egy szervezettel. Álláspontom szerint azonban az igazi indok nem az államháztartás költségvetésében keresendő. Úgy gondolom, hogy Ausztriában a rendfenntartásnak a büdzséből való részesedése lényegesen nem változhatott a csendőrség beolvasztásával. Sokkal lényegesebbnek tartom azt a szemléletmódot, amely egy nagy múltú és eredményesen működő rendvédelmi testület az osztrák csendőrség megszüntetését eredményezte.

Már a bécsi látogatásunk során is furcsálltam, hogy az osztrák kollégák egy része közönyösen viselkedik olyan rendvédelem-történeti tapasztalatok iránt, amelyre pedig méltán lehetne büszke. Ehelyett a múlt hagyományait elhallgatva, csupán az uniós elvárásokat hangoztatva a jelenlegi vezetők érdemeit méltatja. Azóta sajnos többször és több helyen szembesültem azzal a tévhitel, hogy ami régi azt egyben elavultnak és helytelennek is tekintik. E nézetet hirdetőik semmibe veszik a hagyományokat és a tapasztalatokat. A rendvédelmet doktriner módon közelítik meg, egy elképzelt ideához szeretnék igazítani a valóságot. Ezen igyekezetükben zavarja őket a nemzeti hagyomány, a szakmatörténeti tapasztalat, amelyekből csupán azokat hajlandók tudomásul venni, amelyek erősítik doktriner nézeteik érvényesülését. Egekig magasztalnak viszont olyan külföldi modelleket, amelyek elképzeléseikkel rokonok. A dicsőítésben nem zavarja e köröket az sem, hogy kedvenc modelljeik a hazaitól eltérő kultúrkörnyezetben és történelmi körülmények között jöttek létre és fejlődtek.²

Véleményem szerint nagy hiba volna, ha a nemzeti múltat, annak részeként a rendvédelem-történeti tapasztalatokat, mellőzni kívánók nézetei válnának dominánssá. Meggyőződésem, hogy nemzeti és hivatástörténeti hagyományainkat ápolni kell. Sehová sem vezet az a téveszme, amely a nemzetek és az államok feloldódásában véli megtalálni a jövőt. Megítélésem szerint ezek a rémképek elsősorban arra alkalmasak, hogy legyengítsék a nemzeteket és államaikat, teret biztosítva a külföldi érdekeknek, hiszen a saját történelmét nem ismerő, azt lenéző populációt mindig könnyebb az idegen érdekek által befolyásolni, mint a büszke és öntudatos közösséget. A magyar rendvédelmet és annak részeként a határszéli csendőrséget nem lehet kiragadni a magyar állam és jogtörténet fejlődési folyamatából.³

Úgy gondolom tehát, hogy vétkes gondatlanság volna nemzeti múltunk rendvédelem-történeti része gondozásának az elhanyagolása, ugyanilyen hiba ha ezen tapasztalatokat az illetékesek figyelmen kívül hagyják. Olyan „testület” bemutatására kerül tehát sor, amelynek a példáját az utódok 100 év távlatából követték ugyan, azonban elfelejtettek tisztelni szakmai elődeik és az előtt a szervezet előtt, amelyben az elődök tevékenykedtek.

Kutatásaim során arra a következtetésre jutottam, hogy helytelen egy-egy szakterületet vagy testületet a környezetéből kiragadva vizsgálni. Ebből fakadóan a korabeli magyar közigazgatás, rendvédelem és határőrizet lényegi vonásainak bemutatásától sem célszerű eltekinteni.

* Open Researcher and Contributor ID = Nyílt Kutató és Közreműködő Azonosító: <https://orcid.org/0000-0003-3368-2944>

A dualizmus

A magyar állam fejlődésében a dualizmus speciális időszaknak tekinthető ugyan, azonban szervesen következik az előzményekből. Az 1848–1849-es forradalom és szabadságharcot cári segédlettel leverő HABSBERGOK königratzi és solferinói veresége és a passzív rezisztencia, valamint a dinasztiát finanszírozó Rothschild-bankház bizalmának megrendülése, továbbá a magyar ellenállás kimerülése elvezetett a Kiegyezéshez. A HABSBERG-ház kénytelen volt sutba dobni a neoabszolutizmus egyik alappillé-rét alkotó jogeljáráselméletet (Verwirkungstheorie).⁴ Létrejött a kiegyezés, amelyet az osztrák és a magyar törvényhozás is ratifikált.⁵

Az Osztrák-Magyar Monarchia két szuverén állam társulása volt, amelyben a két ország bizonyos ügyeit közösen intézte. Nem volt közös államfő. Ferenc József egy személyben töltötte be a legmagasabb osztrák és magyar tisztséget. Ő volt az osztrák császár és a magyar király. A Magyar Királyságban a magyar királyi méltóságból fakadóan voltak jogai. Nem létezett a társországek kormányai felett álló közös kormány sem. A közös ügyek intézése céljából azonban három közös minisztériumot hoztak létre a külügy-, a hadügy- és a két ügykör finansziális fedezetét kezelő pénzügyminisztériumot. E tárcák élére a minisztereket az uralkodó nevezte ki. A közös ügyek tárcáinak vezetői az uralkodónak tartoztak felelősséggel. A tárcák költségvetéseit azonban a két ország törvényalkotó testületeinek delegációi határozták meg. A költségek két társország közötti elosztási arányáról pedig ugyancsak a két ország törvényhozó testületei által létrehozott kvótabizottságok döntöttek. A kiegyezési törvény ugyan nem tett említést a közös minisztertanácsról, azonban az a gyakorlatban kialakult. A közös minisztertanács a közös ügyek legfelsőbb kormányzati tárgyalási szerve volt. A közös minisztertanácsban a közös minisztereken kívül rendszeresen részt vett az osztrák és a magyar miniszterelnök és a témától függően a két társország kormányainak szakminiszterei is. Az uralkodó elnökletével megvalósuló közös minisztertanács üléseket koronatanácsnak nevezték.⁶

A közös ügyek, – vagy ahogyan a magyar kiegyezési törvény nevezte a közös érdekeltségű viszonyok – közé tartoztak az úgynevezett pragmatikus ügyek – külügy, hadügy, és a finanszírozásukra szolgáló pénzügy – amelyek a Pragmatica Sanctio-ból származtak. Az uralkodói udvartartás, amely azonban lényegében kizáró jelleggel szerepelt a kiegyezési törvény magyar változatában. A hitelügy. Végül pedig az úgynevezett dualisztikus ügyek, amelyekbe beletartozott a vám- és kereskedelmi szerződés, a közvetett adózás, a vasút, a hajózás, a posta ügyek és a gazdasági szerződések külállamokkal. A dualisztikus ügyek esetében fenn állt a két társország önálló intézkedésének a lehetősége is, ha az egyezkedés nem járt eredménnyel. A dualisztikus ügyeket nem közös, de egyetértőleg intézendő ügyeknek is nevezték.⁷

A rendvédelem és annak részeként a csendőrség – mint a közigazgatás szerves alkotóeleme – nem tartozott a közös ügyek, illetve a közös érdekeltségű viszonyok közé. A Magyar Királyi Csendőrség mint rendvédelmi testület a belügyi tárca irányítása alatt állt.⁸ A csendőrség tagjai azonban személyiségükben katonának minősültek, ezért a honvédelmi tárcához tartoztak. A közös hadügyminisztérium ugyan nem felügyelte a személyüket, azonban – katonák lévén – lényegében ugyanazok az általános elvárások érvényesültek velük szemben is, mint általában a többi katonával szemben.⁹

A határszéli csendőrség mintavételét alkotó terep tekintetében nem érdektelen egy pillanást vetni Bosznia-Hercegovinára. Bosznia-Hercegovina 1878-tól 1908-ig okkupált tartományként, majd az annexió után az Osztrák-Magyar Monarchia részeként tartozott a dualista államalakulathoz. Okkupált tartományként ugyan közjogi értelemben a török birodalomhoz, közigazgatás tekintetében azonban Ausztria-Magyarországhoz tartozott.¹⁰ Ennek nyomán Bosznia-Hercegovinát bekapcsolták az Osztrák-Magyar Monarchia egységes vámterületébe.¹¹ Kiterjesztették a tartományra a dualista államalakulat mindkét társországában hatályban álló só- és dohányjövédékre, valamint a sör-, pálinka- és cukoradókra vonatkozó egységes jogszabályokat, valamint az egységes pénz-, mérték- és szabadalmi rendszert. A Bosznia-hercegovinai közigazgatás létrehozás és működtetése a közös pénzügyminiszter kompetenciáját gyarapította. Az osztrák és a magyar kormány abban az esetben szólhatott bele a tartományi közigazgatásba, ha a költségeket nem fedezték a tartományi bevételek, ide értve a beruházásokat is. A hozzájárulásról dönthettek Ausztria és Magyarország alkotmányos szervei. A viszonyok megváltoztatásához pedig a dualista Monarchia két állama törvényhozásainak az egyetértésére volt szükség.¹² A közigazgatást és annak részeként a rendvédelmi struktúrát is a két társország közös rendvédelmi jellemzőire tekintettel szervezték meg. Az annexió után sem változott a helyzet, csupán annyiban, hogy – az osztrák és a magyar fél jóváhagyásával – uralkodói pátensszel szűk körű belső önkormányzatot kapott a tartomány. Ez azonban nem mérsékelte a magyar és osztrák, valamint a közös szervezetek jogszabályait.¹³

A rendvédelem

Az Osztrák-Magyar Monarchiában a rendvédelem nem tartozott a közös ügyek – vagy ahogyan a magyar kiegyezési törvény fogalmazott a közös érdekeltsgű viszonyok – közé. Mivel a Pragmatica Sanctio-ból származó pragmatikus ügyek és a dualisztikus ügyek részét képezte a rendvédelem, az a két társország belügye volt.¹⁴ Ennek ellenére azonban főbb vonulataiban a két ország rendvédelmi struktúrája hasonlított egymásra.¹⁵

Az Osztrák Császárságban és a Magyar Királyságban egyaránt a városokban a rendet a városi rendőrségek, vidéken pedig a csendőrség tartotta fenn.¹⁶ Mindkét társország rendelkezett pénzügyőrsgel, az államfő és környezet védelmére hivatott testőrséggel, valamint határőrizeti testületekkel és büntetés-végrehajtási szervezettel.¹⁷ A két társországban a központi államhatalom rendfenntartási monopóliuma ismeretlen volt.¹⁸ Szükség esetén mindkét országban bevonható volt a haderő a rend helyreállításába.¹⁹

A Magyar Királyságban a központi államhatalom azokon a helyeken hozott létre közvetlen alárendeltségében rendfenntartó testületet, amely területek az állam egészének működése szempontjából kimagasló jelentőséggel bírtak, illetve ahol az önkormányzatok az adott rendvédelmi feladatkör ellátására alkalmatlanok voltak. A központi államhatalomnak alárendelt rendvédelmi testületeket az országgyűlés hozta létre és a kormány felügyelte az illetékes szaktárca által. Az önkormányzati rendvédelmi testületek létrehozására az önkormányzati közgyűlések voltak hivatottak, felügyeletüket pedig az önkormányzatok vezető testületei látták el.²⁰

A kormánynak közvetlenül alárendelt rendvédelmi testületek voltak:

- a Magyar Királyi Nemesi Testőrség (a testület reorganizálására a Kiegyezés kapcsán uralkodói elhatározással került sor, 89 fővel működött);
- a Magyar Királyi Darabont Testőrség (1904-ben hozták létre, 53 fővel működött);
- a Magyar Királyi Koronaőrség (jogfolytonosság alapján, 58 fővel működött);
- a Magyar Királyi Képviselőházi Őrség (1912-ben hozták létre, 58 fővel működött);
- a Magyar Királyi Pénzügyőrsg (a neoabszolutizmusban létrehozott szervezet átvett és átfurmált utódként működött 5500 főnyi létszámmal);
- a büntetés-végrehajtás szervezetét az igazságügyi tárca felügyelte és működését jogszabályokkal szabályozta, a többfokozatú büntetés-végrehajtási intézetek azonban különböző szervezetek felügyeletével működtek, így például a járásbíróságok és a törvényszékek mellett működő fogházakat ezen bíróságok, illetve a királyi ügyészségek felügyelték.
- A Fővárosi Állami Rendőrség (1872-ben ideiglenesen, majd 1881-ben végelegesen a kormány felügyelete alá rendelték a budapesti városi rendőrséget, melynek létszáma mintegy 2000 fő volt);
- A Magyar Királyi Határrendőrség (1903-ban hoztak törvényt a felállítására, azonban a létrehozására csupán 1906-ban került sor, legnagyobb létszámmal – 500 fővel – a háborúban működött);
- A Magyar Királyi Fiumei Rendőrség (tekintettel Fiumének a Magyar Királyságban betöltött speciális szerepére a városi rendőrséget 1916-ban „államosították” azaz a kormány közvetlen felügyelete alá vonták);
- A Magyar Királyi Csendőrség (1881-ben hozták létre, azonban csaknem fél évtizedbe telt az ország teljes területére kiterjedő – mintegy 12000 fős – szervezet kiépítése).²¹

A rendvédelemben az önkormányzatok a városi rendőrségeik (hozzávetőlegesen 10000 fő) és a mezőrendőrségek által vettek részt.²² **(I. sz. melléklet)**

A rendvédelmi struktúra elméleti alapjai a centralisták és a municipálisok vitája során kristályosodott ki.²³ A szervezetek kialakítása pedig négyféle forrásból táplálkozott. Egyes szervezetek története az 1848–1849-es forradalom és szabadságharcot megelőző rendiségi időszakban gyökerezett, mint például a koronaőrség, a nemesi testőrség, a városi rendőrségek, a büntetés-végrehajtási őrségek és a mezőrendőrség.²⁴ Más szervezeteket a neoabszolutizmus idején hoztak létre, melyeket legitim magyar kormány átvett és a polgári magyar állam igényeinek megfelelően átfurmált, mint például a pénzügyőrsg. Magyarország azonban nem vett át minden szervezetet, amelyet – a birodalom egység és biztonsága érdekében – az uralkodó helyesnek tartott volna. A titkosrendőrség és munkatársai, valamint a csendőrség átvételétől a magyar fél elzárkózott, mivel a titkosrendőrség alapfeladataként, a csendőrség pedig más jellegű szolgálati teendőinek ellátása mellett részt vett az elnyomó HABSBERG-hatalom részeként magyar hazafiak üldözésében.²⁵

E szervezetek egy részét nevezetesen a csendőrséget azonban újra létrehozták, merőben új személyi állománnyal és a politikai üldözések tartalom mellőzésével, mivel nélkülözhetetlenek bizonyult polgári rend létrehozása és fenntartása terén. A XIX. században Európa valamennyi államában létre-

hozták a csendőrséget, mert a legtakarékosabb és a leghatékonyabb rendvédelmi szervezetnek bizonysult és léte összeforrt a polgári állammal.²⁶

A Kiegyezés utáni magyar rendvédelmi struktúra – a Magyar Királyság területén korábban nem működő – új rendvédelmi testületekkel is gyarapodott. Ezek voltak a darabont testőrség, a képviselőházi őrség és a határrendőrség.²⁷

Mivel a Magyar Királyságban a rendvédelem monopóliuma nem létezett, a rendvédelemre vonatkozó törvények nem egy-egy rendvédelmi testületet céloztak meg. A rendvédelmet szabályozó törvények azonban valamennyi a rend fenntartásában részt vevő testületre vonatkoztak. A létrehozó, azaz a központi államhatalom, illetve az önkormányzatok humán viszonyait rendező jogszabályok vonatkoztak az általuk felállított testületekre is.

A Magyar Királyi Csendőrség létrehozása nyomán azonban ez a helyzet disszonanciát okozott, mivel a városi rendőrségek személyi állománya – anélkül, hogy a körülményei megváltoztak volna – a csendőrséghez viszonyítva hátrányos helyzetbe került. A Magyar Királyi Csendőrség tagjai ugyanis katonának minősültek, így rájuk az állami alkalmazottakra érvényes előírások vonatkoztak. Ebből fakadóan a tisztii állományt a XI. állami fizetési osztály megfelelőjébe sorolták be. Ellátásuk stabil és kiszámítható volt. Munkaviszonyuk állandó volt és nyugdíjjogosultak voltak. Ezzel szemben pedig az önkormányzati ellátásban részesülő rendőrtiszteket hat évre választották, mint a többi önkormányzati tisztviselőt. Nyugdíjra nem voltak jogosultak és az ellátásuk is eltért önkormányzatonként oly módon, hogy az állami juttatásban részesülőkétől elmaradt. Az önkormányzati kompetenciába tartozó rendőrségek tisztjei – a korabeli fogalmak szerinti rendőr tisztviselők – arra törekedtek, hogy elérjék a csendőr tisztek helyzetét.²⁸

Ezért az MROE-ban (Magyar Rendőrtisztviselők Országos Egyesületében) mozgalmat indítottak az önkormányzati rendőrségek államosítása céljából. A cél elérése érdekében könyveket írtak, konferenciákat szerveztek, petíciót nyújtottak át a kormányfőnek stb. Mozgalmukat kedvező történelmi időszakban indították. A magyar állam történetében ugyanis a dualizmus időszakát a centralizáció jellemezte, bár a központosítás messze elmaradt a későbbi időszakok magyar állama mögött. Tény azonban, hogy a központi államhatalom képviselőinek az államról alkotott felfogásába beleillett az államosított rendőrség. Az önkormányzatok többsége pedig örült volna, ha az állam levette volna a vállalkról a rendvédelmi szervezetük fenntartásának terheit, de a rendőrség továbbra is működött volna. A városi rendőrségek államosítására irányuló indítvány kedvező fogadtatása nyomán a belügyminisztérium szervezetében a rendőrségek államosításának törvényét előkészítő osztályt állítottak fel. Az osztály által létrehozott javaslatot azonban az országgyűlés átdolgozásra visszaadta. Az I. vh. kitörése mellett pedig a téma nem került újra a törvényhozó testület elé. A magyarországi önkormányzati rendőrségeket végül is 1919-ben államosították.²⁹

A dualizmus kori rendvédelmi struktúra vizsgálata nyilvánvalóvá teszi, hogy a kortársak nem törekedtek – a diktatúrában jellemző – döntően egy szervezetbe tömörített rendvédelmi intézményrendszer létrehozására. A rend védelmében lényegében az egész magyar állam részt vett bár eltérő feladatkörökkel és kompetenciákkal. Az eredményes rendteremtéshez jelentős mértékben hozzájárult még az állam két, egymástól elütő részterülete is. Szükség esetén ugyanis a haderő csapatai is bevonhatóak voltak a rendvédelmi feladatok teljesítésébe.³⁰

A véderő igénybevételi lehetőségénél – amelyet szigorú feltételekhez és szabályokhoz kötöttek, lényegében rendkívüli helyzetek kezeléseiben történő részvételre szorítva a haderő rendvédelmi tevékenységét – sokkal fontosabb volt a magyar rendvédelmi rendszer társadalmi támogatottsága. A rendvédelmi monopólium hiányából fakadóan a tulajdonnal rendelkezőkkel szemben társadalmi elvárás volt, hogy igyekezzenek mindent megtenni vagyonuk védelme érdekében. A rendvédelmi testületek tevékenységük során pedig, a tulajdonosok által a vagyonuk védelme érdekében létrehozott személyi és tárgyi rendszert hasznosítva végezték a tevékenységüket. Ily módon lényegében mérsékeltebb személyi és tárgyi feltételrendszer birtokában jóval nagyobb eredményeket lehetett elérni, mint a vagyonvédelmi rendszer támogatásának hiányával. A Magyar Királyságban törvények írták elő, hogy az erdő-, gát-, vasút- és távírda tulajdonosok mekkora terület, illetve vonalhossz után kötelesek őrszemélyzetet fenntartani. Ez a személyzet nem csupán őrizte az ország infrastruktúrájának műtárgyait, hanem a karbantartásban is részt vett. A pályaőrök, gátőrök, vadőrök stb. az ország területét lényegében hálószerűen teljes egészében lefedték. Elképzelhetetlen volt, hogy a tudomásuk nélkül bármilyen cselekmény létrejöjjön az őrizetükre bízott területen. Őket úgynevezett közbiztonsági személynek tekintették. Joguk volt a tetten ért személyeket feltartóztatni és a rendvédelmi szervezeteknek átadni. A mintegy 287 000 km² területű és csaknem 20 millió fős dualizmus kori Magyar Királyságban a társadalmi segítők ezen népes csoportja mintegy 125 000 főre tehető. A közhatósági jogkörrel felruházott személyek

államilag szervezett – mai fogalmak szerint akkreditált – tanfolyamok eredményes elvégzése nyomán voltak munkába állíthatók, ha letették a közhatósági jogkörrel felruházott személyek esküjét az erre kijelölt állami hatóság előtt. Hivatali jelvényüket a ruhájukon kellett viselniük. A jelvény motívumait úgy tervezték meg, hogy az analfabéták is megértsék. A közhatósági személyeket az őket alkalmazó tulajdonosok lőfegyverrel is ellátták. Valamennyi költséget a foglalkoztatók és nem az állam viselték. A civil rendvédelem ezen fajtájának működése eredményeként, gyakran előfordult, hogy a kiérkező járőrnek a közhatósági személyek átadták az elfogott törvénysértőt és bűnjeleket.³¹

A dualizmus időszakában a nyugat-európai fejlődési vonalba tartozó, de azon belüli lemaradását lényegében pótló Magyar Királyság rendvédelme elérte a fejlettebb régiók rendvédelmi színvonalát, anélkül azonban, hogy nemzeti arculatát elveszítette volna. A Magyar Királyságban olyan rendvédelem alakult ki, amely főbb paramétereit tekintve harmonizált az Osztrák-Magyar Monarchián belüli társországgal, és így a nyugat-európai rendvédelmi struktúrával is kompatibilissá vált. Emellett azonban tükrözte a kárpát-medencei fejlődésnek a rendvédelmi tevékenységgel szemben támasztott sajátos igényeit.

Nemzeti rendvédelem-történetünkben a dualizmus kora a nyugat-európai ihletésű, polgári típusú magyar rendvédelmi struktúra kiépülésének időszaka volt.

A századfordulóra kiépülő új, nemzeti rendvédelmünket a liberális eszmék jelenléte jellemezte. A XIX. század végén, illetve a XX. század elején működő magyarországi rendvédelmi szervezetek nem csupán funkciójukban és struktúrájukban, hanem működési alapelveiket illetően is a korabeli nyugat-európai liberális gyakorlatnak feleltek meg. E rendvédelmi filozófia lényegét nem az államközpontúság, hanem a korabeli értelmezés szerinti emberi szabadságjogok biztosítása alkotta.

Az új rendvédelmi rendszer több fázisban épült ki. *Az első időszak 1867-től 1881-ig terjedt.* E periódusban

- A kiegyezési törvény értelmében **felszámolták** a Magyar Királyságban **az osztrák rendfenntartó szerveket**, mivel a rend fenntartása mindkét társország belügyévé vált.

- **Az osztrák szervezetek helyébe magyar testületek léptek**, ez azonban kétféle módon történt. Ahol a szervezetnek nem voltak magyarországi gyökerei – mint például a pénzügyőrség esetében – ott a régi szervezet szakembergárdáját vették át, és a német nyelvű működési szabályzatot fordították le magyarra.

- Ahol ez az út nem volt kivitelezhető – például a csendőrség tekintetében, a lakosság ellenszenvé miatt – ott a korábbi alkotmányos szervezeteket erősítették meg, mint a városi, vármegyei rendőri szervezeteket.

- Egyes területeken a megszüntetés is elhúzódott. A katonai határőrvidéket például csak 1872-ben számolta fel az uralkodó, az intézkedés végrehajtásával kapcsolatos feladatok pedig gyakorlatilag az 1880-as évek közepére fejeződtek be. Erdélyben és Horvátországban a csendőrség feloszlása is elmaradt, azonban 1876-ban ezek a szervezetek magyar felügyelet alá kerültek.

- Összességében az volt a jellemző, hogy az osztrák rendvédelmi szervek megszűntek működni az országban. Ezek a testületek magas szakmai színvonalat képviseltek ugyan, de a HABSBERG-elnomás megvalósítói voltak, s így az ország lakosságának ellenszenvét váltották ki. Az új felelős magyar kormány csak egyet tehetett: fel- élesztette az alkotmányos, a neoabszolutizmus előtt működött szerveket. Ezek ugyan - különösen a vármegyei rendőrség - nem voltak különösebben modernnek tekinthetők, a lakosság azonban hajlandó volt elfogadni őket. A további fejlesztések alapját ezek a testületek képezték.

- Az első időszak sajátossága volt továbbá, hogy a rendvédelem terén **nyilvánvalóvá** váltak azok az igények, amelyeket – túl az általános közbiztonsági szempontokon – az ország fejlődésének, illetve a társországgal való együttműködésnek az elősegítésére **célszerűnek látszott kielégíteni**.

A második időszak 1881-től 1912 végéig tartott. Ebben a periódusban a nyugat-európai tapasztalatokkal harmonizálva és tekintetbe véve a kárpát-medencei igényeket az előző időszak szervezeteiből kiindulva kiépítették az új rendvédelmi struktúrát.

A fejlesztésnek három útja volt. A régi struktúrák belső átalakításával hoztak létre új minőséget. Ez a megoldás jellemezte a városi rendőrségeket. A másik utat az jelentette, amikor a hagyományos szervezet helyébe újat állítottak. Ez játszódott le a vármegyék esetében, amikor a pandúrszervezetet felváltotta a Magyar Királyi Csendőrség. A harmadik út pedig az volt, amikor lényegében előzmények nélkül hoztak létre egy korszerű rendvédelmi testületet, ahogy az a Magyar Királyi Határrendőrség felállításában történt.

A második időszak két alperiódusra osztható fel. Az első alperiódusban a '90-es évek közepére – a Magyar Királyi Határrendőrség kivételével – **felállt az új rendvédelmi rendszer**. A második alperi-

ódust, a századforduló éveit már az új magyar rendvédelmi struktúra megszilárdulása, az előre nem látható, illetve menet közben felmerülő kérdések tisztázása **jellemezte**. Ebben az alperiódusban, kissé megkésve került sor a Magyar Királyi Határrendőrség felállítására. Mivel azonban a magyar határőrizet a század elején dinamikusan fejlődött, a tízes évek elejére a szervezet már a térség rendvédelmi struktúrája szilárd oszlopának számított.

*A harmadik időszak 1912-től a háború kitöréséig terjedt. Ezt az időszakot a háborús rendvédelem viszonyaira történő felkészülés jellemezte.*³²

A határőrizet

A dualizmuskori magyar határőrizet a rendvédelem szerves részét alkotta, egyben pedig speciális feladatai voltak a kivételes hatalom időszakában.

A dualizmuskori magyar határőrizet alapelve az volt, hogy a rendvédelmi testületek határmenti alakulatai lássák el rész határőrizeti teendőket, amelyek az alapfeladataikkal harmonizálnak. Elődeink nem tartották szükségesnek olyan határőrizeti testület létrehozását, amely önálló szervezetként funkcionálva megvalósítja a határőrizet klasszikus triászát, azaz az úgynevezett zöld határ őrizetét, a határforgalom ellenőrzését és a határrend betartását. A Magyar Királyság államhatárainak döntő többségén nem is volt szükség határőrizet magvalósítására, hiszen azok az Osztrák-Magyar Monarchia belső határai voltak és azokat így bárki, bárhol és bármikor átléphette, mint az úgynevezett schengeni határokat az Európai Unióban. A Magyar Királyság határvonalai közül egyedül a román-magyar és a szerb-magyar határ egyezett meg az Osztrák-Magyar Monarchia határvonalával. Ezek az úgynevezett külső határok már igényelték a határvonal őrzését.³³

A Magyar Királyságnak az Osztrák-Magyar Monarchiával egybe eső határszakaszai a közös vámterület határainak egy részét is alkották. E mellett a román fejedelemségek, majd a Román Királyság és a Szerb Királyság útlevélhez kötötte az országba történő belépéseket. A román törvények ugyan vízumkötelezettséget is tartalmaztak, ezt azonban a román határőrizeti szervezetek nem igényelték a beutazóktól. Magyarországon törvénybe iktatták, hogy a Magyar Királyság állampolgárai szabadon választhatják meg lakhelyüket, utiokmány nélkül jogosultak bárhová utazni, az ország határain túlra is. Ugyancsak utiokmány nélkül léphettek a magyar állam területére a külföldi országok polgárai. Az általános alapszabályhoz képest csupán néhány megszorítást tartalmazott törvényi szabályozás az útlevél kötelezettség tekintetében. Engedélyhez kötötték a hadköteles korú és a szabadságvesztésre ítélt magyar állampolgárok határátlépését, illetve kölcsönösség elvén előírták az útlevél kötelezettséget mindazon állam polgárainak, amely államok útlevélhez kötötték a Magyar Királyság polgárainak az államuk területére történő belépését.³⁴

A korabeli magyar határőrizetnek tehát az ellenőrzésre kötelezettekkel kellett koncentrálnia. A határőrzés szabályozása és módszere is liberális szellemű volt. A magyar és a túloldali határőrizeti testületek munkatársai és házuk népe engedély nélkül mehetett például a legközelebbi túloldali településre. Ennek oka abban rejlett, hogy a határ mentén szolgálatot teljesítők a lehető legpraktikusabban valósíthassák meg vásárlásaikat, mivel sok esetben – mindkét állam határőrizeti testülete tekintetében – a legközelebbi település a túloldalon helyezkedett el. A liberális jellegű határőrizetet jól példázza azon utasítás is, amely előírta a magyar határőrizetben részt vállaló testületek munkatársai számára, hogy a határátlépésre utiokmány nélkül jelentkezőket is át kell engedni a határon, ha egyébként emlékeznek arra, hogy az illetőnek van útlevele. Ekkor alakultak ki a kishatárforgalmi kedvezmények is, amelyek alapját képezték a trianoni békediktátummal elcsatolt területek határmenti lakosai kedvezményes határforgalmának. A kishatárforgalmi utiokmány birtokában számos helyen kedvező feltételekkel léphetek át a határt mindkét ország polgárai és a túloldalon széles területsávban mozoghattak. A határon átnyúló földtulajdonnal rendelkező kettős birtokosok és alkalmazottaik például földjükön bármikor és bárhol átléphettek a határt és el is hagyhatták a birtokukat a túloldalon, ha rendelkeztek kishatárforgalmi okmánnyal. A kishatárforgalmi utiokmányok kiállítását pedig a hatóságok széles körben értelmezték. Lényegében nem csupán azok kaptak ilyen utiokmányt, akik a határmenti 40 km-es területsávban laktak, vagy a túloldalon tulajdonuk volt, illetve dolgoztak, hanem bárki, akinek elintéznivalója volt a szomszéd állam területén.³⁵

A dualizmuskori magyar határőrizet lényegében tehát a román-magyar és a szerb-magyar határra szorítkozott, bár nyomokban a Magyar Királyságnak a belső határain is fellelhető volt. A korabeli jogi szabályozás sajtószabadságot biztosított. Akadtak azonban olyan íráskorok, amelyek nem voltak rokoníthatók a korabeli közgondolkodással. Ezeket a publikációkat kitiltották a postai terjesztésből. Előállítástuk általában az osztrák örökös tartományok nyomdáiban valósították meg. Ebből fakadóan az Osztrák Császárság és a Magyar Királyság határán a magyar hatóságok feltartóztatták az ilyen tartalmú pos-

tai küldeményeket. A román-magyar és a szerb-magyar határon is akadtak – a határszakasz jellegéből fakadó – speciális teendői a magyar hatóságoknak. Fiatal lányokat megszedítő emberkereskedők igyekeztek kijuttatni áldozataikat a határon a balkáni bordélyházak számára. A magyar határőrizeti testületek feladata volt ezen lányok feltartóztatása és visszajuttatása családi környezetükbe. A dualizmus időszakában az önálló életvitelhez szükséges anyagi forrásokkal nem rendelkezőket visszajuttathatták szülőföldjük településére, mert ennek a közösségnek képezte kötelességét az ezen személyekről való gondoskodás. A Magyar Királyság külső határvonalának őrzése azért is fontos volt, mert Magyarország az állategészségügy terén a XIX. század végére olyan helyzetet teremtett az országban, amely lehetővé tette a megtermelt hús eladását a nyugat-európai piacokon. Ennek az állapotnak a veszélyeztetése nehéz helyzetbe hozhatta volna a magyar mezőgazdaság egyik fontos bevételi forrását. Ezért is volt fontos a szerb és a román határ őrzése, mivel a két szomszédos országban az állategészségügy helyzete messze alulmaradt a magyarországitól. A határszéli csendőrség felállításának egyik legfontosabb oka e két szomszédos ország és a Magyar Királyság állatállománya közötti illegális forgalom megakadályozása volt.³⁶

Magyarország külső határain határőrizeti feladatokat láttak el:

- a Magyar Királyi Pénzügyőrség határmenti alakulatai, amelyek 1867-től a zöld határt őrizték;
- az állami állategészségügyi hálózat részeként a XIX. század utolsó negyedétől működő Belépőállomások, amelyek a határátkelőhelyeken a beteg állatok és egészségtelen mezőgazdasági termékek határon történő átjuttatását voltak hivatottak meggátolni;
- a századfordulótól a humán betegek által a határon áthurcolt esetleges járványok megelőzése érdekében humán orvosok is működtek a távolsági határforgalmat lebonyolító határállomásokon;
- a határszéli csendőrség, amely – a Magyar Királyi Pénzügyőrség határmenti csapataival együttműködve – az 1890-es évektől őrizte a zöldhatárt, megjelenésével biztosítva a kétféle határőrizetet;
- a Magyar Királyi Határrendőrség, amely a határőrizetben részt vevő testületek munkáját hangolta össze, megvalósította az útlevélköteles határszakaszokon a távolsági határforgalom ellenőrzését, ellátta a határvonal fenntartásával kapcsolatos teendőket, valamint a határőrizetben esetenként bevonható rendvédelmi erők határőrizeti teendőit szervezte, 1906-tól működött;
- az erdőhatóságok határmenti szervezetei munkatársainak is kötelességük volt a határőrizeti testületek tevékenységének segítése munkájuk során;
- ugyancsak segíteniük kellett a határőrizeti teendők ellátását az Adria-parti révhivataloknak³⁷ (**II. sz. melléklet**);

A határőrizeti koncepció illeszkedett a rendvédelembe, hiszen:

- több testület összehangolt működése által valósult meg a határőrizet, ahogyan az ország belsejében a közrendet is több rendvédelmi szervezet együttes tevékenység nyomán tartották fenn;
- az erdőhatóságok és a révhivatalok támogatása hathatós civil segítséget nyújtott a határőrizet eredményes megvalósításához, mint ahogyan a közbiztonsági állapotok javítását is elősegítették az ország belsejében a pályaőrök, gátőrök, vadőrök stb. közhatósági személyként megvalósuló tevékenysége;
- a haderő is részt vehetett szükség esetén a határőrizetben, erre akkor kerülhetett sor, ha nagy létszám igénybevétele vált szükségessé, mint a járványok esetén felállítandó kordonszolgálat esetében.³⁸

A határőrizet egyértelműen a korabeli rendvédelem részét képezte. A kivételes hatalom időszakának tekintetében a magyar határőrizet azonban némileg eltért a rendvédelem egészétől. A Magyar Királyságban a háború időszakára biztosított kivételes hatalmat a polgári hatóságok gyakorolták, ellentétben az Osztrák Császárság örökös tartományaival, ahol e jogkör a haderőt illette meg. Az Osztrák Császárságban a német, a Magyar Királyságban pedig az angol mintát követték. Magyarországon tehát a rendvédelem még a kivételes hatalom időszakában sem került a véderő alárendeltségébe.³⁹ A hadműveleti területeken azonban a rendvédelmi szervezetek a testületileg illetékes katonai parancsnokság irányítása alá kerültek. E tekintetben nem volt különbség a határőrizeti és a többi rendvédelmi testület között. A magyar határőrizet két testületét, nevezetesen a Magyar Királyi Pénzügyőrségnek az ország külső határai mentén állomásozó csapatait és a határszéli csendőrséget bevonták a kivételes hatalom időszakára tervezett védelmi, illetve támadó műveletek előkészítésébe és megvalósításába. Ezek már olyan speciális – a testület határőrizeti feladataiból fakadó – teendők voltak, amelyeket más testület nem teljesíthetett.⁴⁰

A századforduló magyar határőrizete kialakulásának több oka van:

- Az Osztrák-Magyar Monarchia kiegyezésen nyugvó létrehozása során nem kívántak idejét múlt elveket és ahhoz kötődő struktúrát funkcionáltatni. Ezért került a határvédelem a haderőhöz, a határőrizet pedig a közigazgatáshoz a Nyugat-európában már bevált gyakorlatnak megfelelően.

- A Magyar Királyság vezetőit a takarékoság sarkallta. A polgári magyar állam kialakítása során számos szakhatósággal gyarapodott a közigazgatás, mely a költségvetést duzzasztotta. Ahol nem látták feltétlenül szükségesnek új szakhatóság létrejöttét, ott azt nem kezdeményezték.

- A Monarchián belüli és a szomszédos országok közbiztonsági állapota nem indokolta haderő állomásoztatását a határvonal mentén, mert fegyveres csapatok portyáira nem kellett számítani.

- A formálódó alkotmányos monarchia körülményeihez jól igazodott az a szituáció, hogy a rendvédelem egy szakága lényegében törvényekkel és rendeletekkel volt irányítható, amit maga a struktúra tett lehetővé. E szervezeti felépítés azonban csupán a központi vezetés részéről történő koordinációt foglalta magába, illetve tette lehetővé, amely viszont elegendőnek bizonyult a határőrizet eredményes működéséhez.

- A dualisztikus államforma nem kedvezett annak, hogy – a kontinens nyugati államainak mintájára – a vám-, illetve pénzügyőri szervezetek lássák el a határőrizeti teendőket. Kezdetben ugyan ezt a modellt alkalmazták a Magyar Királyságban, azonban a két társország határain részlegesen megvalósuló határőrizeti feladatokhoz kötődően fokozatosan a belügyi tárca kompetenciájába került a határőrizeti vezető szerep.

- A struktúra kialakulása fokozatosan ment végbe, így tükrözte a fejlődő polgári magyar társadalom állam igényeit, ahhoz kiválóan alkalmazkodott.

- Összességében a századelőre tehát kialakult a polgári magyar határőrizeti struktúra. E szervezet a nyugat-európai mintát követte, azonban tekintettel volt a Monarchia társországának határőrizeti rendszerére és a magyar igényekre. Az új magyar határőrizet fokozatosan – a magyar állam fejlődési folyamatához igazodva – alakult ki.

A fejlődés következményeként olyan határőrizeti struktúra alakult ki amely:

- elvált a határvédelemtől (ez utóbbi teendő a véderő feladatkörét irányította);
- kialakult – a polgári igényeknek megfelelő határőrizeti feladatrendszer, amely a zöld határ őrizetét, a határfogalom ellenőrzését és a határrendészeti teendőket foglalta magába a sajátos monarchiabeli politikai körülményeknek megfelelően;
- az egyes határőrizeti részfeladatokat olyan szervezetek határ-menti részlegei valósították, amelyek alapfeladatköre harmonizált az adott határőrizeti részfeladatokkal, ugyanakkor a teljes határőrizeti feladatrendszert egy testület koordinálta;
- a határőrizet irányítása a hadügytől – a pénzügyi tárcán keresztül – a belüghöz került;
- kis létszámmal és takarékos módon, ugyanakkor eredményesen működött;
- több lépcsős határőrizetet valósított meg az Osztrák-Magyar Monarchiának a Magyar Királysággal egybe eső határszakaszán, ahol az egyik lépcsőt a határmenti csendőri, a másik lépcsőt pedig a határmenti pénzügyőri erők képezték;
- a Magyar Királyságnak az örökös tartományokkal közös határain csupán részleges határőrizet jött létre, így ott azok a struktúrák sem alakultak ki, amelyek a belső határokon nem realizálódtak (például zöldhatár őrizete – határszéli csendőrség);
- háborús időszakokra vonatkozóan is kimunkálásra kerültek a határőrizeti teendők, amelyeket realizáltak is az I. Világháború harcai által közvetlenül érintett határszakaszokon;
- A dualizmus időszakában kialakult polgári magyar határőrizet volt az az alap, amelyre valamennyi későbbi korszak magyart határőrizete támaszkodott.⁴¹

Csendőrség

A csendőrség intézménye a Kárpát-medencében a XIX. században a neoabszolutizmus hatalmi rendszerének részeként. Az intézmény magyarországi bevezetésének gondolata azonban már a reformkori országgyűléseken felmerült. A magyar főurak kezdeményezték a szervezet létrehozását. Az uralkodó azonban akkor még nem támogatta az ötletet, így – finansiális okokból fakadóan – a magyarországi csendőrség létrehozására nem került sor.

A történelmi Magyarország területén a csendőrséget végül is az 1848–1849-es forradalom- és szabadságharcot cári segédlettel vérbe fojtó HABSBURG-hatalom vezette be a császári rendvédelem részeként. A császári csendőrség ugyan sokkal jobb hatásfokkal működött mint a korábbi pandúr szervezet, azonban a magyar hazafiak üldözésében betöltött szerepe miatt kivívta a lakosság ellenszenvét. Ezért aztán szóba sem jöhetett a kiegyezés időpontjában a testület átvétele.⁴²

A polgári magyar állam kiépülésének időszakában komoly gondot jelentett a hiányos közbiztonság. A helyzet javítása érdekében a magyar kormány ismét létrehozta szervezetet, de most már a politikai rendőrségi feladatoktól mentes formában.

A Magyar Királyi Csendőrség a francia mintaszervezetet követte többszöri áttétel segítségével. A csendőrséget a francia császárság vonzáskörébe tartozó államok vették át első ízben BONAPARTE Napóleon uralkodása idején. Így került az Osztrák Császárságtól a francia befolyási övezetbe kerülő Lombardiába a csendőrség. Napóleon bukását követően Észak-Itália ismét a HABSBERGOK fennhatósága alá került. A HABSBERG császárságban felismerték a testületben rejlő lehetőségeket és – a neoabszolútizmus keretében – kiterjesztették az egész birodalomra. A kiegyezéssel ugyan megszűnt a szervezet a Magyar Királyságban, Erdélyben és Horvátországban, azonban a közös hadsereg területileg illetékes hadtestparancsnokságai az alárendeltségében fennmaradt egy-egy ezred. A kiegyezési törvénnyel ellentétes helyzetet végül is úgy oldották meg, hogy az erdélyi csendőr ezredet magyar fennhatóság alá vonták. A TISZA Kálmán kezdeményezésére kialakított Magyar Királyi Csendőrségnek az erdélyi csendőr ezred vált a kiindulópontjává.⁴³

A XIX. század a csendőrségek fénykora volt. Európa valamennyi országában felállították e szervezetet, mert a legtakarékosabb és a leghatékonyabb módon volt képes létrehozni és fenntartani a polgári állam eredményes működéséhez szükséges közbiztonsági állapotokat. A Magyar Királyi Csendőrség is kiváló eredményeket produkált, mivel a századfordulóra már 90 % körüli bűnfelderítési eredményt ért el, amelyet – az I. világháború és a forradalmak időszakát leszámítva – lényegében a megszüntetéséig fenntartott.⁴⁴

Magyarországon a csendőrsége három ízben oszlatták fel, mindhárom alkalommal deklaráltan politikai indokok alapján. Két alkalommal azonban – 1881-ben és 1919-ben – visszaállították, mivel az új hatalom a polgári államot kívánta a testülettel újra megerősíteni. 1945-ben azonban már magát a polgári államot támadták. A testület visszaállítására ezért a pártállam időszakában már nem kerülhetett sor.⁴⁵

A magyar rendszerváltás sajátos fordulata, hogy a csendőrség nem került vissza a rendvédelmi testületek közé. A látszat érvelés szerint a magyarországi zsidóság deportálásában való részvétele miatt. Ezzel az érveléssel azonban csupán az a baj, hogy már a testület feloszlásakor is látszat érv, ürügy volt. Ezen az alapon ugyanis a magyar csendőrséget ugyanúgy fel kellett volna oszlatni. Ma már nyilvánvaló, hogy a ki-kit győz le időszak politikai csatározásainak esett áldozatul a testület, melynek során – az úgynevezett „szalámi-taktika” részeként – a csendőrség feloszlásával a rendvédelemben monopóliumhelyzetbe kerülő csendőrség az MKP befolyása alá kerülhetett. A csendőrségben ugyanis könnyebben sikerülhetett kialakítani az MKP szimpatizánsok mérvadó többségét. Arról nem is beszélve, hogy a KOMINTERN már a harmincas években állást foglalt a Nyugat-Európába irányuló forradalom exportálása esetén a csendőrszervezetek feloszlása tárgyában, mivel azokat a polgári rend legbiztosabb támaszainak tartották.

A csendőrség szervezet, működése a bevált európai gyakorlatot követte. Nem volt könnyű a szervezet létrehozása, mivel a testület hatékonyságát a személyi állomány színvonalas tevékenysége biztosította elsősorban. Fél évtizedbe került a struktúra kiépítése. Ugyancsak hosszú évek eredménye volt a kellő személyi állomány létrehozása, ezért kezdetben válogatott sorkatonákkal pótolták a hiányzó csendőr legénységet.⁴⁶

A 12 000 fős szervezet személyi állományának döntő többsége a legénységhez tartozott és folyamatos közterületi szolgálatot látott el. A testület működésének alapelve a bűnmegelőzés volt. A tisztikar arány az 5 %-ot sem érte el, feladatait az irányítás, képzés alkotta, az állampolgárokkal hatósági közegként nem kerülhetett kapcsolatba. A testület feladatát alkotta a haderőn belüli rendfenntartás is, melyet tábori csendőrség elnevezéssel valósított meg.⁴⁷

A testületen belüli függelmi viszonyok katonaiak voltak, a személyi állomány katonai rendfokozatot viselt. A csendőrök személyükben katonának minősültek. A csendőrség, mint szervezet azonban rendvédelmi testület volt. A személyi állomány a honvédelmi tárca, a testület pedig az ország rendvédelmét felügyelő belügyi tárca alá tartozott.⁴⁸

A Magyar Királyi Csendőrség kompetenciája a városokra nem terjedt ki, azonban így is az ország területének és lakosságának döntő többsége körében tartotta fenn a rendet. A városoknak is lehetőségük nyílt a csendőrség szolgáltatásainak az igénybe vételére térítés ellenében. Mivel a kormányzat célja nem a nyereségszerzés volt a csendőrség vonatkozásában, hanem a színvonalas közbiztonság fenntartása, a térítési díj szintje vonzóan alacsony volt a városok számára. A városok döntő többsége közigazgatási területének külterületi részei vonatkozásában élt a csendőrség igénybe vételének lehetőségével. A Magyar Királyi Csendőrség azonban „csupán” akkor járhatott el önállóan, ha törvénysértést észlelt. Az önkormányzatok kérték fel a csendőrséget közbiztonságuk megóvása érdekében szolgálat ellátására. A cél elérése érdekében szükséges szolgálatot azonban a testület már saját belátása szerint választotta ki és valósította meg. Az önkormányzatok ugyan igyekeztek tágan értelmezni a testület

igénybe vételi lehetőségeit, azonban a törvényi szabályozás szellemében tevékenykedő testületi parancsnokságok útját állták ezen kezdeményezéseknek.⁴⁹

A testület legkisebb szervezeti egysége az őr volt. Itt teljesített szolgálatot a legénység szinte 100 %-a. Lovas-, gyalogos- és ügynevezett vegyes őrök is voltak. Az őrök székhelyének kitzúzása és működési területének meghatározása során nem a közigazgatási beosztást vették figyelembe, hanem a telep jellegét és fedettségét, a lakosság sűrűségét és összetételét, a közlekedési hálózat fejlettségét, továbbá a bűnügyi fertőzöttséget. Egy-egy őr kompetenciája több falura is kiterjedt. Úgy azonban nem alakították ki az őrök működési területét, hogy azok egy falu határait kettészeljék, vagy átnyúljanak egy másik közigazgatási egységbe. Az őrökhöz a falvak a teljes határukkal tartoztak.⁵⁰ **(III. sz. melléklet)**

Az őröket háromlépcsős parancsnoki rendszer irányította. A legalacsonyabb parancsnokság a szakasparancsnokság volt, amely több járásban működő őröket irányított. A szakasparancsnokságokat a szárnyparancsnokságok fogták össze, amelyek működési területe általában meghaladta egy-egy vármegye területét. A szárnyparancsnokságokat pedig a kerületparancsnokságok irányították. Összesen hat kerületparancsnokság működött a történelmi Magyarország területén. 1903-ban döntés született ugyan még három csendőrkerület felállításáról a korábbi kerületparancsnokságok működési területének csökkentésével, azonban végül is csupán két új kerületparancsnokság felállítására került sor. A parancsnokságok városokban helyezkedtek el. Élükön tisztek álltak. Minden parancsnokság mellett működött egy kis létszámú őr is. A szakasz- és szárnyparancsnokságok csupán néhány fővel működtek, a kerületparancsnokságok létszáma pedig 20 fő körüli volt. A csendőrség legfelsőbb vezető szervezete a csendőr felügyelőség volt, amely 20 fős tiszti állománnyal rendelkezett. A felügyelőség létszáma a segédszemélyzetet is figyelembe véve pedig nem haladta meg az 50 főt. 1903-ban a parancsnoksági rendszert a járásparancsnokságok intézményével bővítették. Nevezetesen az őrök és a szárnyparancsnokságok közé beiktatták a járásparancsnokságokat. A járásörmmesterek az adott járás területén működő őröket felügyelték és a működési területükön a nyomozati munkát végezték. A járásörmmesterségeket az I. világháború után megszüntették. A szakasparancsnokságok számát gyarapítva csökkentették az egy szakasparancsnokság alá tartozó őrök számát. A szakasz- és szárnyparancsnokságok fölé pedig beiktatták az egy-egy vármegyére kiterjedő osztály-parancsnokságokat. A csendőrkerületek – amelyek működése területe megegyezett a honvéd vegyesdandárok működési területével – továbbra is több vármegye csendőr szervezetét irányították.⁵¹

A Magyar Királyi Csendőrség szervezeti felépítése speciális elemeket is tartalmazott. Ilyenek voltak a különítmények. A különítmények személyi állományát a meglévő létszám terhére alakították ki. Ideiglenes és állandó különítmények is voltak a felmerülő közbiztonsági helyzet jellegétől függően. Ideiglenes különítményeket általában a fürdőszезон idejére a közkedvelt fürdőhelyeken, illetve üdülőtelepüléseken állítottak fel a szezon időszakában. Az állandó különítmények létrehozásának az okai is állandóak voltak. Például munkástelepeken, az uralkodó vidéki rezidenciáinál stb. működtek állandó különítmények. A csendőrkerületek kerületenként egy-egy pótszárnyal is rendelkeztek. A pótszárnyaknak nem volt működési területük. Ezekhez a szárnyakhoz szervezték a nem szolgálati jellegű teendőket, úgymint a gazdasági feladatokat, a kiképzési-, a személyzeti munkát stb. Végül pedig a csendőr felügyelőség közvetlen alárendeltségébe is tartoztak speciális szervezeti elemek. A csendőrségnek a dualizmus időszakában Zomboron, majd a trianoni békediktátum után Kiskunhalason lovas iskolása volt, ahol a lovas kiképzés és a lovas idomítás folyt. Az iskoláknak volt ugyan saját ménese is, azonban a szolgálati lovak egy részét vásárolták. A II. világháború után a kiskunhalasi lovas iskolát a határőrség kapta meg. A rendszerváltás után az iskola – még a határőrség megszüntetését megelőzően – egy takarékosági akció keretében eladásra került.

A csendőrség ellátásában fontos szerepet kapott a központi anyag- és felszerelési raktár. A szervezet működéséhez szükséges fegyvereket, egyenruhákat stb. itt tárolták, javították, illetve beszerezték a gyártóktól.

A csendőrfelügyelőség közvetlen alárendeltségében működött Nagyváradon a csendőr továbbképző- és altiszti iskola, amely az 1881-ben Déván felállított altiszti iskola utóda volt. A nagyváradai intézmény jogutódja, a csendőr őrparancsnokképző iskola, Szombathelyen működött a trianoni békediktátum után, majd a terület visszacsatolások nyomán az iskola visszaköltözött Nagyváradra az eredeti objektumába. Budapesten, a Böszörményi úton működő csendőrlaktanya a testület szellemi központjának nyújtott otthont. Itt folyt csendőrtisztek felkészítése, akikkel szemben a dualizmus időszakában a csendőrtiszti tanfolyamra jelentkezés előfeltételeként a Ludovica Akadémia elvégzését állították. E követelmény a két világháború között fokozatosan kiterjedt a jogtudományi kar elvégzésére is.⁵²

A Magyar Királyi Csendőrség működését – hasonlóan más rendvédelmi testületek működéséhez – a törvényi szabályozáson nyugvó rendeletek határozták meg, illetve a szervezet működését specifikusan szabályozó szabályzatokban foglaltak szerint valósították meg. Az állami alkalmazotti létből fakadó előnyök lehetővé tették, hogy válogatott személyeket alkalmazzanak a testületnél. A Magyar Királyi Csendőrség teljes legénységi állományának minimálisan négy elemi iskolai végzettséggel kellett rendelkeznie akkor, amikor a társ rendvédelmi testületeknél még megengedett volt az analfabétizmus a személyi állomány 20 %-a erejéig. A tiszti karnak egyetemi diplomával kellett rendelkeznie akkor, amikor az érettségizettek aránya még kisebb volt az országban, mint az ezredfordulón a diplomásoké. A testületbe a tisztek gyakornoki-, a legénység pedig próbaidő eredményes letöltése után kerülhettek be. A próba-, illetve gyakornoki idő időtartama folyamatosan gyarapodott, míg végül – összhangban a közigazgatási és elméleti szakvizsgára fordított idővel – három évben stabilizálódott. Ezen időszak alatt kellett a jelölteknek – az állami iskolai végzettségre támaszkodó – szakképzésen eredményesen túljutniuk és a leendő beosztásukhoz kapcsolódó gyakorlati tevékenységekkel megismerkedniük. A tisztek esetében ennek lényege abban állt, hogy a két nagy tudományterület, melynek adaptációja képezte a tiszti kar szolgálati tevékenységének az alapját, a jogtudomány és a katonai vezetés testületre adaptált módszereivel megismerkedjenek. Ennek nyomán kerülhettek kinevezésre. Az első státuszuk azonban általában a legkisebb – tisztek által betölthető – parancsnoki beosztás helyettesi tisztsége volt.⁵³

A Magyar Királyságban a rendvédelem leghatékonyabb és legnagyobb szervezete a csendőrség volt. Az Osztrák-Magyar Monarchiában összesen négy csendőrszervezet működött: az örökös tartományokban az osztrák csendőrség, Horvátországban a Magyar Királyi Horvát Csendőrség, Bosznia-Hercegovinában a bosnyák csendőrség, illetve a Magyar Királyság területén a Magyar Királyi Csendőrség. A négy testület egymástól függetlenül működött. Abban azonban megegyeztek egymással, hogy belső függelmi viszonyaik katonaiak voltak, működési területük a városokra nem terjedt ki, működésük tekintetében a közigazgatási tárca, a személyi állományukat illetően pedig a honvédelmi tárca illetékességébe tartoztak és szervezeti felépítésük is hasonló volt. Azokhoz a hadkiegészítési területhez tartozó katonai szervezeteknek a katonai rendőri teendőit is ellátták tábori csendőrség elnevezéssel, amely testületekre a testületük illetékességi köre kiterjedt. A négy csendőr szervezeten nyugodott az Osztrák-Magyar Monarchia rendvédelmének döntő többsége. Ausztria-Magyarország területének és lakosságának legnagyobb részében ezen szervezetek tartották fenn a rendet a korabeli Európa színvonalán.

Határszéli csendőrség

A határszéli csendőrség felállításárát megelőzően is bevonták esetenként a helyi csendőri erőket a határőrizeti teendők megvalósításába a nagyobb létszámot igénylő feladatok megvalósítása érdekében. Ilyen helyzet alakult ki például 1884-ben a romániai marhavész és kolerajárvány idején, amikor a határvonalat lezárták, ennek során a Magyar Királyi Honvédség alakulatait is igénybe vették.⁵⁴

A határszéli csendőrség felállításának közvetlen oka a határrendezés volt. Az 1699-es, 1718-as, 1739-es és az 1791-es békekötések foglalkoztak a határvonalal is. A határvonal többször változott. A Temesi Bánságot először a Török Birodalomhoz csatolták, majd Magyarországhoz. Az úgynevezett Kis-Oláhságot – azaz Havasalföldnek a Duna és az Olt közötti részét – kezdetben Erdélyhez, majd Törökországhoz csatolták. A többszöri határmódosítások és területcsatolások nyomán a határvonal instabillá vált, mivel a határvonalak lejegyzése és kitűzése is számos kívánnivalót hagyott maga után. A dualizmus időszakában a Magyar Királyságnak az örökös tartományokkal közös határain is előfordultak határviták. Az öröklések és vételek útján a túlodali lakosság birtokába kerülő területeket idővel a szomszédos ország részének tekintették stb. Ezeket a vitákat azonban békés úton sikerült rendezni. Román viszonylatban azonban oly mértékben elémérgesedett a helyzet, hogy a két állam rendvédelmi testületeinek járőrei tüzet is nyitottak egymásra, abban a hiszemben, hogy a szomszédos ország fegyveres testületét akadályozták meg abban, hogy országuk területén ténykedjenek.

Többszöri nekirugaszkodás nyomán – mintegy nyolc évtizedes előzmény után – végre sikerült a Magyar Királyság és a Román Királyság által is elfogadott határvonalat kitűzni és azt mindkét fél országgyűlésében törvénybe iktatni. Ily módon a terepen is ki lehetett alakítani azokat a szilárd pontokat, amikhez viszonyítva egzaktt módon meg lehetett állapítani azt, hogy a határmenti földbirtokok és műtárgyak mely ország területén fekszenek, a két szomszédos állam rendfenntartóinak a területi kompetenciája meddig terjed.⁵⁵

A geodéziailag kitűzött, és mindkét ország által elismert határvonalat a terepen jelölő műtárgyak védelme érdekében a belügyminiszter rendeletet bocsátott ki. A rendelet nyomán a határvonalat jelölő műtárgyak rongálói, illetve a határvonalat jelölő természetes képződmények – például patakmedrek – megváltoztatói 100 korona pénzbírsággal és 15 napi elzárással voltak büntethetőek.⁵⁶

Nyilvánvaló volt tehát, hogy a román-magyar, illetve a szerb-magyar határ őrizete nem csupán vámügyi téma és a határmenti pénzügyőr szakaszok személyi állománya elégtelen a zöldhatár őrzetének eredményes megvalósítására. A magyar állam vezetése komolyan vette az útlevelköteles (román-magyar és szerb-magyar) határszakaszok őrzésének a megerősítését. A XIX. század éllovas rendvédelmi szervezetét, a csendőrséget vonta be a határszakasz zöldhatár őrizeti teendőinek a megvalósításába. Az eredményesebb határőrizet kialakítása érdekében hat tárca vezetői által aláírt közös miniszteri utasítást adtak ki. A rendelet formában publikált utasítást aláírta gróf SZAPÁRY Gyula miniszterelnök és belügyminiszter, báró FEJÉRVÁRY Géza honvédelmi miniszter, SZILÁGYI Dezső igazságügy miniszter, BAROSS Gábor kereskedelemügyi miniszter, WEKERLE Sándor pénzügyminiszter és gróf BETHLEN András földművelésügyi miniszter. A rendelet elosztotta a feladatokat a közigazgatási szervezetek határmenti szervezeti egységei között. Az utasítás öt fejezetből állt:

- az első fejezet a határvonal épségben tartására és határforgalomra;
- a második fejezet a határaink tekintetében a nemzetközi egyezményekben foglaltak betartására;
- a harmadik fejezet az erdőátvágások karban tartására;
- a negyedik fejezet az állategészségügyre;
- az ötödik fejezet pedig a pénzügyőrség szolgálatára vonatkozott.

Az utasítás első fejezetében foglaltak végrehajtása hárult a belügyminisztériumra. Az első fejezet első paragrafusa rendelkezett a határszéli csendőrség felállításáról.⁵⁷

A Magyar Királyi Csendőrség tevékenységének jogfilozófiai alapelve az volt, hogy a Magyar Királyság területén az önkormányzatok hivatottak fenntartani a rendet, azonban kellő eszközök híján a feladat teljesítése érdekében a központi államhatalom által fenntartott szervezetet – azaz a csendőrséget – szólítják fel hatósági területükön a rend fenntartására. Ebbe a képbe a határszéli csendőrség oly módon illeszkedett bele, hogy a határmenti vármegyéknek a határ mentén működtetett szolgabírói kirendeltségei adták meg elvileg a „felszólítást” a határ őrzetére.

A csendőrségnek határőrizeti szolgálatot teljesítő része – határőrizet tekintetében – a főbb hágók mellett szervezett határszéli szolgabírói kirendeltségek alárendeltségébe is tartozott. Ezen szolgabírói kirendeltségek voltak a magyar-román határszakaszon a határőrizet felelős végrehajtatói. Ellenőrizték, és szükség szerint irányították a Királyi Erdőfelügyelőség, valamint az állami és járási erdőtisztéknek az erdőátvágások karbantartására irányuló munkáját. Részt vettek az időnként megtartott közös román-magyar bizottságnak a határvizek ellenőrzésére irányuló munkájában. Betartatták az állategészségügyi előírásokat és a pénzügyőrség határőrizeti szolgálatát is ellenőrizték.

A szolgabírói kirendeltség egyik speciális feladata volt az illetékes román hatóságok képviselővel közösen a határvizek ellenőrzése is. Ennek során „a kiküldött bizottságok feladata a folyókon, patakokon fennálló gátok, torlaszok hatásait egyrészt a magállapított határvonal, másrészt a szomszéd állam és azok polgárainak érdekeire való befolyásuk szempontjából megbírálni s azon vízműveket, melyek akár a határ megállapított vonalára, akár a szomszéd állampolgárok érdekeire károsnak találtnak megjelölni illetőleg azon további sorsa iránt javaslatot tenni kötelesek”. A határvizeken meglévő vízi építményekről, a vármegyék alispáni hivatala, úgynevezett „vizikönyvet” is vezetett.⁵⁸

A Magyar Királyi Határrendőrség felállításakor átvette a szolgabírói kirendeltségek feladatkörét, a kirendeltségeket pedig megszüntették. Ezzel a határőrizetben részt vevő határszéli csendőrség határőrizeti tekintetben lényegében a határrendőrség felügyelete alá került. Ez a helyzet azonban számos konfliktus kiinduló pontjává vált. Ez a megoldás nem vált be. OLÁH Ödön cső. ezredes vezetésével háromtagú tiszti delegációt küldtek tanulmányútra az osztrák örökös tartományokba és az anektált Bosznia-Hercegovinába. A háromfős bizottság 1911-ben tett jelentést a tapasztalatairól.⁵⁹ Ennek nyomán a belügyminiszter újraszabályozta a határszéli csendőrség és a határrendőrség viszonyát, a csendőrség szolgálati szabályzatát pedig új fejezettel egészítették ki.⁶⁰ A két testület közötti viszony újraszabályozása eredményesnek bizonyult. Az Osztrák-Magyar Monarchia katonai vereségéig a szabályozásban foglaltaknak megfelelően alakult az érintett szervezetek kapcsolata. A szabályozás lényege az volt, hogy megszüntették a zöldhatár őrzetében kialakult párhuzamosságot. Nevezetesen felszámolták a Magyar Királyi Határrendőrség őrszeit. A zöldhatár őrzetét a továbbiakban – a Magyar Királyi Pénzügyőrség határszéli szakaszaival együttműködve – kizárólag a határszéli csendőrség látta el. A határszéli csendőrség határőrizeti tevékenységét pedig nem a határrendőrség, hanem az illetékes csendőr kerületparancsnokság irányította.

Ezzel a módosítással lényegében átvette a Magyar Királyság az Osztrák Császárság örökös tartományainak és Bosznia-Hercegovinának az Osztrák-Magyar Monarchia külső határain bevált határőrizeti formáját. Ausztria-Magyarországnak az érintett tartományaiban ugyanis az Osztrák-Magyar Birodalom külső határőrzetében a zöldhatár őrzését a csendőrség határmenti alakulatai végezték a pénz-

ügyőrség határmenti csapataival karöltve. A távolsági határforgalom ellenőrzését pedig a helyi rendőri erők hajtották végre. Ez a szisztéma érvényesült 1912-től a Magyar Királyságban is azzal az eltéréssel, hogy Magyarországon a határőrizetre specializált külön szervezet a Magyar Királyi Határrendőrség működött, amely szükség esetén igénybe vehette a határ közelében tevékenykedő azon rendvédelmi szervezeteket is, amelyeknek nem képezte alapfeladatát a határőrizetben való részvétel.⁶¹

A határszéeli csendőrség szervezetét több ízben fejlesztették a dinamikus alakuló határőrizeti helyzetnek megfelelően. A határszéeli csendőrség 1893 júliusában kezdte el szolgálatát 3 tiszttel és 63 főnyi legénységgel a kolozsvári csendőrkerület alárendeltségében, ahol a határszéeli csendőrség önálló szárnyat alkotott.⁶²

A Magyar Királyi Csendőrség 1903-ban megvalósított fejlesztése során kiemelt figyelmet fordítottak a határszéeli csendőrségre. A Nagyszeben székhellyel létrehozott egyik új csendőrkerület alapvető feladata közé sorolták működési területén a zöldhatár őrizet megvalósítását. A csendőrség fejlesztése során létrehozott két új csendőrkerület közül az egyik alapvető feladatát a határvonal őrzése alkotta. Lényegében a korábbi kolozsvári kerületet osztották ketté oly módon, hogy az erdélyi belterület továbbra is a kolozsvári csendőrkerület kompetenciájában maradt, az államhatár melléki peremterületekre kiterjedően pedig új csendőrkerületet állítottak fel. Az új csendőrkerületnek is kötelessége maradt működési területén a csendőrség egészére kiterjedő közbiztonsági feladatok ellátása, azonban szolgálati teendőinek lényegét a határőrizet alkotta. Az új csendőrkerület őrséinek egy része nem érintkezett az államhatárral. Ezen szervezeti egységeket szükség esetén vonták be a határőrizeti teendők ellátásába. A határszéeli csendőr őrsöknek azonban már az egyik alapfeladatát alkotta a határ őrzése, bár működési területükön az egyéb közbiztonsági teendőket is el kellett látniuk.⁶³

Az Erdély romániai határszakaszán 21 csendőr őrsöt 107-re, a kezdeti állapotokhoz képest 117 főre felduzzasztott határszéeli csendőri személyi állományt 728 főre emelték. A szegedi csendőrkerület a szerb határ mentén működő őrséi számát 42-ről 52-re növelte és a személyi állományát oly módon csoportosította át, hogy a határ mentén szolgálatot teljesítő csendőrök létszámát 149-ről 310 főre emelte fel. A Magyar Királyi Csendőrség 12 000 fős létszámából tehát 1038 fő teljesített szolgálatot a román, illetve szerb határ menti őrsökon, amely a terület létszámának 8,65 %-át alkotta. A rendszeresített létszám azonban szükség esetén vezénylesekkel növelhető volt a kerület többi őrségnek rovására. Emellett természetesen, ha arra szükség volt, esetenként bevonhatóak voltak a határőrizetbe az ország belsejében szolgálatot teljesítő csendőrök is.

A szerb határszakaszon némileg eltértek az erdélyi megoldástól, mivel a szegedi csendőrkerületet nem osztották egy határmelléki és egy belső területi kerületre, hanem a csendőrkerületen belül hozták létre a határszéeli csendőri struktúrát.⁶⁴

A határszéeli csendőrség fejlesztésére azért volt szükség, mert a nem kellően őrzött zöldhatár lehetővé tette az illegális állatforgalmat. Ezzel pedig veszélybe sodorták az erdélyi állatállomány egészségi állapotát, mivel a határtúldalán híjján voltak az állategészségügyi rendszernek, az állatállomány súlyos betegségekkel volt fertőzött. Az erdélyi állatállomány elfertőződése pedig veszélyeztette volna a Nyugat-európai felvevő piacokat. Az erdélyi marhavész nyomán az erdélyi gazdakörök kezdeményezésére a Magyar Gazdaszövetség a földművelési- és a belügyminiszternél indítványozták a romániai határszakasz őrzésének megerősítését. Emellett a határmenti közigazgatást is aggasztotta a határ erőltelen ellenőrzéséből fakadó illegális határforgalom, mivel a nemzetiségi lakosságot ezen az úton igyekeztek ellátni magyarelles uszító propagandaanyagokkal.⁶⁵

A három csendőrkerület alárendeltségében működő határszéeli csendőrség határőrizetben betöltött helyét és szerepét szabályozta egységes módon, tekintettel az örökös tartományokban bevált gyakorlatra, a belügyminiszter 1912. évi rendelkezéseivel. Fokozatosan formálódott a határszéeli csendőrség szervezeti felépítése is, amely 1912-re végleges formát nyert. A határszéeli csendőrség alapvető szervezeti eleme az őrs volt, mint ahogyan az ország belsejében szolgálatot teljesítő csendőrségnél is. A határszéeli csendőr őrsöket azonban az úgynevezett kikülönített törzstisztek irányították. Ezek a törzstisztek a szakmai vezetést gyakorolták a határszéeli csendőrség kötelékében is működő szakasz- és szárnyparancsnokságok felettéseiként. Kerületenként pedig egy tiszt fogta össze a kikülönített törzstiszteket.⁶⁶

A határszéeli csendőrség speciális és ideiglenes szervezeti egységeket is alkalmazott, az úgynevezett nyári őrsöket. Nyári őrsöket a hó elolvadása és leesése közötti időszakban hoztak létre a hágókon. A nyári őrsök épületeit télre bezárták, felszerelését visszazállították az anyaőrsre. A nyári őrsök felszerelését és személyi állományát szezonális jelleggel az anyaőrs biztosította. A nyári őrsökkel el lehetett érni, hogy a szükséges évszakban az illegális határforgalom lebonyolítására alkalmas hágók folyamatos felügyelete megvalósuljon. A nyári őrsre kihelyezett személyi állomány ellátmányát az anyaőrs

rendszeresen feljuttatta hozzájuk. A nyári őrök a menedékházakhoz hasonlóan működtek.⁶⁷ **(IV. sz. melléklet)**

A Magyar Királyi Csendőrség határőrizeti szolgálati teendőit alapvetően három utasításban szabályozták, nevezetesen az 1891. évi miniszterelnöki rendeletben⁶⁸, az 1912. évi belügyminiszteri rendeletben⁶⁹, valamint az ezek összegzését is tartalmazó 1912. évi csendőrségi szolgálati utasításban.⁷⁰

A határszéli csendőrség a román-magyar és a szerb-magyar zöldhatár őrzését nem egyedül, hanem a Magyar Királyi Pénzügyőrség határmenti szakaszaival együttműködve végezte. Ebből fakadóan a magyar határ őrzése kétlépcsős volt. Az egyik lépcsőt a pénzügyőrség, a másik lépcsőt pedig a csendőrség alkotta. Mindkét lépcsőben több vonalas határőrizetet valósítottak meg pénzügyőr-, illetve csendőrjárőrök által az illegális határátlépők valószínűsített mozgási területén és idejében.⁷¹

1912-től a határszéli csendőrségre hárult az utiokmányok vizsgálata is a vodiczai, verestoronyi, predeáli, sósmezői, gyimesbükki és gyergyótölgyesi határkapuknál. Kishatárforgalmi utiokmányt is kiállíthatott a határszéli csendőrség Vulkánban, Szurdokban, Bodzakraszán, Ósáncon és Gyergyóbékáson. Az érkező és induló hajók és vonatok biztosítását is a határszéli csendőrség látta el addig, amíg a határrendőrök az utiokmány vizsgálatot megvalósították.⁷²

A határszéli csendőrség és az Osztrák-Magyar Monarchia felderítő szervezete között intenzív munkakapcsolat alakult ki. A dualista monarchia felderítő szervezete nem a két társország kormányainak a felügyelete alatt állt, hanem a közös hadsereghez volt kapcsolva. A felderítés szervezete az Evidenzbüro a vezérkarhoz tartozott és az uralkodó közvetlen felügyelete alatt állt. A haderő hadtestparancsnokságai a fő hadászati irányokban folytattak felderítést. Ennek érdekében a hadtestparancsnokságok vezérkari osztályai egy-egy hírszerző főállomással rendelkeztek a felderítés teendőinek realizálása érdekében. A felderítő főállomások felett a szakmai irányítást az Evidenzbüro gyakorolta. A hírszerző főállomások hírszerző hálózatot (rezidentúrát) működtettek a hadtestük hadászati irányában fekvő ország(ok)ban. A hírszerző főállomások – a hírszerzés egy-egy részfeladatának eredményes megvalósítása érdekében – hírszerző mellékállomásokat hozhattak létre a Magyar Királyság területén a honvéd parancsnokságokon a Magyar Királyi Honvédelmi Minisztérium, a csendőr kerületparancsnokságokon pedig a Magyar Királyi Belügyminisztérium egyetértésével. Ezen a rendszeren keresztül kapcsolódott be a hírszerző munkába a határszéli csendőrség. A hírszerzést természetesen a teljes csendőrségnek támogatnia kellett, ez azonban a legkiterjedtebb formában a határszéli csendőrségnél valósult meg.⁷³ **(V. sz. melléklet)**

A határszéli csendőrség önállóan és a Monarchia felderítő szervezetével közösen is hajtott végre hírszerzői teendőket. A határszéli csendőrségnek folyamatosan figyelemmel kellett kísérnie környezetét és a határforgalmat. Ki kellett szűrnie a gyanús személyeket és róluk a társ rendvédelmi szervezeteket, illetve a hírszerző szervezeteket értesítenie kellett. Nyilván kellett tartaniuk és folyamatosan ellenőrizniük a határon való átjutás tekintetében a kulcsfontosságú személyeket és tárgyakat. Figyelemmel kellett kísérniük a postagalamb küldőket és fogadókat és reptetéseiket, az optikai fényjelzők használatát, a határ mentén rajzokat és fényképeket készítőket. Fel kellett deríteni azokat a személyeket, akik valamilyen oknál fogva beszervezhetőek voltak a túlodali információk megszerzésére. A határszéli csendőrségnek a túlodali viszonyok tekintetében szerzett információkat nyilván kellett tartania és az információ bázisát folyamatosan frissítenie kellett, továbbá a megszerzett információkat folyamatosan meg kellett osztania a monarchia felderítő apparátusával. Elsősorban a túlodali katonai és rendvédelmi erőkről, a közlekedési viszonyokról, a közigazgatási és gazdasági helyzetről kellett ismereteket szerezniük. A határszéli csendőrségnek fontos szerepe volt továbbá a határon személyek és küldemények titkos formában történő átjuttatásában. A határszéli csendőrök felderítő munkában történő részvétele meglehetősen hatékony volt, amit az is bizonyít, hogy az érintett felderítő főállomások viszonylag gyakran terjesztettek fel csendőröket elismerésre a határszéli csendőrség személyi állományából.⁷⁴

A határszéli csendőrségre sarkalatos feladatok hárultak az ország hadba lépésének időszakában is. A határszéli csendőrség irányításával és aktív részvételével folyt az ellenséges csapatfelderítés és rajtaütések megakadályozása, illetve hasonló akciók megvalósítása a túlodalon mindaddig, amíg a haderő csapatai fel nem vonultak a határokon megkezdve a védelmi, illetve támadó tevékenységet, melynek során a határszéli csendőrségtől a parancsnoki feladatkört a véderő tisztjei vették át. A területileg illetékes hadtestparancsnokságok tervet dolgoztak ki a kivételes hatalom időszakára. E terveket az érintett rendvédelmi testületekkel a határ vonal bejárása során, a helyszínen egyeztették. A határszéli csendőrséget már békeidőben felkészítették a kivételes hatalom időszakában teendőik ellátására. A határszéli csendőrségnél kizárólag hadra fogható, megfelelő életkorban és kellő katonai ismeretek birtokában lévő személyek teljesíthettek szolgálatot. A határszéli csendőrség őrseit kibővítették annak érdekében, hogy nagyobb létszám befogadására legyenek alkalmasak, továbbá lövészárkokkal és drótkadályok-

kal vették körül azokat, az esetleges rajtaütésszerű támadások kivédhetősége érdekében. Az őrsöket továbbá ellátták optikai távjelzőkészülékekkel, ami lehetővé tette a gyors információcserét. A mozgósítást úgy tervezték, hogy a határmenti hadkötelesek egyenesen a határszéli csendőr őrsökre vonuljanak be. Az őrsökön csak a fegyvereket tárolták, a többi személyes felszerelést a bevonulók otthon tartották.⁷⁵

Mozgósítás időszakában az ellenséges rajtaütés és felderítés meggátlása érdekében több fős (általában 3–6 fő) járőröket kellett vezényelni, továbbá figyelemmel kellett kísérni a határ túloldalán észlelhető mozgásokat, a csapatmozgások felderítése időszakában. Ellenséges túlerő betörése esetén pedig – a lehető legnagyobb pusztítást okozva – kellett visszavonulni a véderő csapatainak az eléréséig. A kivételes hatalom időszakában hatványozott gonddal kellett őrizni a közlekedési vonalakat, különösen pedig a csomópontokat, a hírösszeköttetés eszközeit, továbbá a raktárakat és a csapatok elhelyezésére alkalmas épületeket. A fő erők megérkezéséig a helyi bevonulású erők döntő többségét a műtárgyak védelme érdekében vették igénybe. A csendőrség – az ellenség túlerejű támadásaitól eltekintve – csak a haderő csapatainak a visszavonulása esetén hagyhatta el szolgálati helyét. A véderő támadó hadművelete esetén, a helyén kellett maradnia. Védekező művelet esetén pedig a kalauzok szerepét töltötték be a csendőrök, hiszen a hátsorzágból a határra irányított katonai alakulatok személyi állománya nem rendelkezett helyi ismeretekkel.⁷⁶

A határszéli csendőrség, mint a Magyar Királyi Csendőrség része, rangos helyen állt úgy az államhatalmi struktúra egészét, mint a határőrizeti szervek rendszerét tekintve. A csendőrség intézménye a dualista Magyarországon az államapparátus elit részének tekinthető. A személyi állománnyal szemben magas követelményszintet támasztottak, mely fokozott anyagi, erkölcsi megbecsüléssel párosult. A személyi állomány képzettsége a korabeli magyarországi társfegyveres testületek színvonala felett állt. Az eredményes szolgálatellátás személyi és anyagi feltételei – a kor követelményeit figyelembe véve – szinte optimális mértékben biztosítottak voltak. A határszéli csendőrség a csendőrség egészéhez viszonyítva is kedvezőbb képet mutatott. A határszéli csendőrséghez beosztásra kerülőket a csendőrségen belül is gondosan válogatták. A határszéli csendőrök részére külön pótlékot folyósítottak és szolgálati idejük, nyugdíjjogosultságuk is kedvezőbb volt az ország belsejében szolgálatot teljesítőkéhez képest. Speciális határőrizeti feladataik ellátásához kapcsolódóan nagyobb jogkörrel rendelkeztek, pl. fegyverhasználat vonatkozásában.

A határszéli csendőrség a helyi közigazgatási struktúrának nem volt alárendelve. Csupán egyes – kifejezetten fegyveres karhatalmat igénylő – feladatok ellátására vehette igénybe a határszéli csendőrség erőit a vármegye apparátusa szolgabírótól felfelé, illetve a területileg illetékes királyi ügyészség vagy bíróság. Az igények jogosultságát az állományilletékes parancsnok, a kikülönített törzstiszt döntötte el. Döntése helyességéért csak szolgálati előjárójának tartozott felelősséggel.

A határszéli csendőrség tisztikarát lényegében a kikülönített törzstisztek alkották. Az ő társadalmi presztizsük a városi rendőrkapitányok, illetve a katonaság őrnagyi rangot viselő tisztjeivel volt közel azonos. A legénység helyzete, társadalmi elismertsége a Császári és Királyi Hadsereg, illetve a Magyar Királyi Honvédség altisztjeivel volt szinte megegyező. A városi és az állami rendőrségek személyi állományánál is magasabb társadalmi elismertségben részesültek.

A határszéli csendőrség őrsinek költségvetése magasabb volt az átlagos csendőr őrsökénél. A határszéli csendőr őrsöket többsoros drótakadály rendszerrel, valamint futóárkokkal és kiépített tüzelőállásokkal kellett körülvenni. Az őrs működési területén lényegében még egy őrs épületet kellett fenntartani teljes felszereléssel az úgynevezett nyári őrs objektumát. A többletköltséghez sorolhatók még a nyári őrs funkcionálásának idején a fenntartási költségek, illetve az őrs személyi állományának határőrizeti pótléka. További ráfordítást jelentett az őrsöknek telefonnal, illetve távíróval történő ellátása, illetve ezen hírközlő eszközök kiépüléséig, az úgynevezett optikai jelzőkészlet beszerzése. A jelzett költségek egy átlagos csendőr őrs vonatkozásában nem jelentkeztek.

A román, illetve szerb határszakaszokkal rendelkező csendőrkerület parancsnokságok őrsinek 20–30 %-a – kikülönített törzstisztek alárendeltségében – mint határszéli csendőr őrs funkcionált. Ha figyelembe vesszük azt a tényt is, hogy a határszéli csendőr őrsök létszáma az átlagos csendőr őrsök létszámát mintegy 20–25 %-al meghaladta, akkor láthatjuk, hogy az Osztrák-Magyar Monarchián kívüli országokkal közös határral rendelkező csendőrkerületek személyi állományának közel 1/3-a a határon teljesített szolgálatot.

Megállapítható tehát, hogy bár országos jelentőséggel nem bírt a határszéli csendőrség, de provinciális vonatkozásban a szerb, illetve román határ mentén a legjobban felszerelt és a legnagyobb létszámot magába foglaló rendvédelmi szervezet volt.

Jegyzetek:

¹ PARÁDI József: *A határszéli csendőrség.*

- ² FINSZTER
- ³ MEZEY: Rendvédelmi jog a két világháború között. ; SZIKINGER
- ⁴ DEÁK Ferenc
- ⁵ 1867/XII. tc.
- ⁶ GALÁNTAI: 11–121. p.
- ⁷ Loc. cit.
- ⁸ GRATZ
- ⁹ BERKÓ
- ¹⁰ Az 1878. évi Berliini Kongresszuson létrejött szerződés 25. cikkelye tartalmazta, hogy: „Bosznia-Hercegovina tartományokat Ausztria-Magyarország fogja megszállni és kormányozni”. A nemzetközi szerződést a magyar törvényhozás 1879/VIII. tc.-el emelte törvényerőre.
- ¹¹ 1979/LII. tc.
- ¹² 1880/VI. tc.
- ¹³ GALÁNTAI: op. cit.: 135–138. p.
- ¹⁴ ZACHAR: Az Osztrák-Magyar Monarchia örökös tartományainak rendvédelmi területei.
- ¹⁵ Idem: Tradíció és folyamatosság az osztrák rendvédelmi szervezeteknél.
- ¹⁶ Idem: A politikai irányzatok rendvédelmi koncepciói a dualizmus korában.
- ¹⁷ Idem: Az osztrák rendvédelmi modell történelmi gyökerei.
- ¹⁸ Idem: Fejezetek az osztrák csendőrség történetéből.
- ¹⁹ Idem: Az osztrák-magyar haderő rendfenntartó szerepe az első világháború idején.
- ²⁰ PARÁDI: A Magyar Királyság rendvédelme 1867-1919. ; KESERŐ: A rendvédelmi szervek újjászervezése 1919 és 1924 között. ; SZAKÁLY: A két világháború közötti rendvédelmi szervek tevékenységének néhány jellemzője.
- ²¹ PARÁDI József: *A magyar rendvédelem története.*
- ²² TISZA
- ²³ CSIZMADIA
- ²⁴ 1840/IX. tc. A magyar törvények közül e törvényben szerepel először a rendőrség szó.
- ²⁵ DEÁK Ágnes: Egy régi politikai rendszerváltás és az államrendőrség 1867. ; Idem: Államrendőrség és besúgóhálózat Magyarországon egy rendszerváltás fordulatos hónapjaiban 1860-1861. ; REKTOR: 49–67. p.
- ²⁶ CSAPÓ: *A Magyar Királyi Csendőrség története 1881-1914.*
- ²⁷ V. ö. 21. jegyzettel
- ²⁸ PARÁDI József: A magyar rendvédelem személyi állományának szociális viszonyai 1867-1945.
- ²⁹ V. ö. 20. jegyzettel ; 5047/1919. ME. r.
- ³⁰ ERNYES ; RAVASZ
- ³¹ PARÁDI Ákos
- ³² V. ö. 21. jegyzettel 97–98. p.
- ³³ PARÁDI József: *A dualista Magyarország határőrizete 1867-1914.*
- ³⁴ 1903/VI. tc.
- ³⁵ BENCSEK
- ³⁶ PARÁDI József: A dualista Magyarország határőrizeti rendszerének kialakulása.
- ³⁷ Idem: A magyar határőrizet 1867-1945.
- ³⁸ Idem: A magyar állam határőrizete a kiegyezéstől a II. vh-ig.
- ³⁹ MEZEY: A kivételes hatalom.
- ⁴⁰ PARÁDI József: Áttérés a háborús határőrizetre az első világháború előtt.
- ⁴¹ Idem: A magyar A magyar állam határőrizeti struktúrájának fejlődése a századfordulótól a második világháborúig.
- ⁴² HESZTERA: Die Kommandostrukturen der Gendarmerie von 1850 bis 1993. 18–24. p.
- ⁴³ PRESZLY
- ⁴⁴ REKTOR: op. cit.
- ⁴⁵ PARÁDI József: A csendőrség magyarországi története.
- ⁴⁶ CSAPÓ: op. cit.
- ⁴⁷ SZAKÁLY: *A magyar tábori csendőrség története 1938-1945.*
- ⁴⁸ PARÁDI József: A polgári magyar állam első központosított közbiztonsági szervezete a Magyar Királyi Csendőrség.
- ⁴⁹ CSAPÓ: A csendőrség és a városok 1881-1914.
- ⁵⁰ FORRÓ
- ⁵¹ HESZTERA: op. cit. 28–35. p.
- ⁵² KOMÁROMI
- ⁵³ PARÁDI József: A csendőrtisztképzés és a fizetési osztályba sorolt állami alkalmazottak szakvizsgarendszere.
- ⁵⁴ MOL, K-150, 1234. fasciculus, 2. Acta,
- ⁵⁵ 1888/XIV. tc.
- ⁵⁶ 49 396/1891. BM. r.
- ⁵⁷ 50 341/1891. ME. r.
- ⁵⁸ PARÁDI József: A Magyar Királyi Csendőrség határőrizeti feladatai 1891-1914.
- ⁵⁹ MOL, K-149, 1911, 393. fasciculus, 11. Acta
- ⁶⁰ 58 320/1912. BM. kr. ; SZUT-1912 V. fejezet. A határszéli szolgálat szabályozása. A. rész. A szolgálat általában. 1. §. 307–308. p.
- ⁶¹ PARÁDI József : A polgári magyar állam első határőrizeti szakmai szervezete a Magyar Királyi Határrendőrség 1906-1914.
- ⁶² MOL, K-150, 1893, 5771. fasciculus, 1. Acta,
- ⁶³ „A /kolozsvári/ 1. sz. csendőrkerület megosztása útján a VII. sz. csendőrkerületi parancsnokságnak Nagyszebenben székhellyel való mielőbbi felállítását a helyes vezetés, hathatós ellenőrzés s a fegyelem fenntartásának érdekében felül, még különösen azért is felette kívánatos, mert ezen csendőrkerületi parancsnokság elsősorban a határszéli közbiztonsági és határőrizeti

feladatok intenzívebb ellátására, valamint a határrendészeti teendők teljesítésére hivatott állami közegek hathatós támogatására lenne hivatott.”

1903/VII. tc.

⁶⁴ V. ö. 1. sz. jegyzettel

⁶⁵ PARÁDI József: *Csendőrség a határőrizetben.*

⁶⁶ A kiküldönített törzstisztek önálló hatáskörrel rendelkeztek:

„1. A fegyelem kezelése:

a./ Mindazon fegyelmi fenyítő ügyek elintézése, melyek a szolgálati szabályzat I. rész 667. pontjának 1. bekezdése szerint az osztály parancsnok jogkörébe esnek;

b./ A saját hatáskörébe el nem intézhető ügyek és az összes bünvádi feljelentések véleményezése és azoknak a csendőrkertületi parancsnoksághoz való előterjesztése.

2. A szolgálat felügyelete s az erre vonatkozó mindazon ügyeknek elintézése, melyek természetüknél fogva magasabb helyre való előterjesztést nem igényelnek.

3. A beosztott tisztek, tisztjelöltek, rangosztályba nem sorolt havidíjasok és legénység képzésének vezetése és felügyelete.

4. A szárnyparancsnokságok által az altiszti iskolába javaslatba hozott alkalmas csendőröknek a kertületi parancsnokság által meghatározott számban való kiválasztása.

5. A szolgálati szabályzat alapján beérkező kérelmek és panaszok elintézése, amennyiben azok hatáskörében tartoznak.

6. Szabadságok engedélyezése a szolgálati utasításban /szervezeti rész/ meghatározott mérvben s a szükséghez képest a szabadságoltaknak helyettesítése iránti intézkedések megtétele.

7. A laktanya szabályok betartásának, az öltözködés felszerelés és iroda vezetésének felügyelete s az esetleges talált hiányoknak a megszüntetése, amennyiben azok felsőbb intézkedést nem igényelnek.

8. Az alárendelt tisztí alosztályoknak, járás, őrs és különítmény parancsnokságoknak a szemle utasítás határozmányi szerint való megszemlélése.

9. Az alárendelt tisztek és járás parancsnokok szemle utazásainak ellenőrzése, a szemleleletek felülvizsgálása és az azokban esetleg jelentett hiányok elosztására szükséges intézkedések megtétele, ha csak azok felsőbb intézkedést nem igényelnek.

10. A rangosztályba nem sorolt havidíjasok és altisztek minősítvényi táblázatainak véleményezése.

11. Legénység áthelyezése iránti javaslatétel.

12. A Katonai Határőrizeti Utasításban foglalt teendők ellátása és irányítása.”

SZUT-1912, 332–333. p.

⁶⁷ V. ö. 64. sz. jegyzettel

⁶⁸ V. ö. 57. sz. jegyzettel

⁶⁹ V. ö. 60. sz. jegyzettel

⁷⁰ A határszéli csendőrség jogait az 1912-es csendőrségi utasítás tartalmazta:

„a./ A határon átkelőkhöz figyelemmel kísérése, a határmentén felmerülő – államrendészeti szempontból fontosabb – mozzanatokról és eseményekről tájékoztatás szerzése és az észleltektől az illetékes hatósággal való közlése;

b./ Államellenes nyomtatványok becsempészésének megakadályozása és feljelentése;

c./ Idegen politikai ügynökök megfigyelése;

d./ Külföldiek bejelentésére és lakhatására vonatkozó szabályok végrehajtásának ellenőrzése az 1912. évi 48999/V-a. és az 58320/V-a. sz. belügyminiszteri rendeletben meghatározott mérvben;

e./ A kémkedés megakadályozása, esetleg a kémek elfogása és az illetékes hatóságoknak való átadása;

f./ A szomszédos állam lakói részéről személyek és tárgyak ellen jöhető erőszakos támadás meggátlása, különösen pedig katonai védművek, az ország határának jelölésére szolgáló határjelek, jelzők, katonai vagy polgári hatóság által felállított földmérési jelek megromlásának, megsemmisítésének vagy megváltoztatásának megakadályozása, a tettesek kinyomozása és az illetékes hatóságnak való feljelentése vagy – szükségeshez mérten – átadása;

g./ Kiltott, rendőrileg kifogás alá eső és magukat igazolni nem tudó gyanús személyeknek az állam területére szándékoltt belépésében való megakadályozása;

h./ Nyomozott, vagy valamely büntetendő cselekménnyel gyanúsított és a törvények vagy a fennálló szabályok értelmében előzetesen letartóztatható egyéneknek a határszálen való elfogása;

i./ Toloncok kísérése;

j./ Fegyverek, lőszeres és hadiszerek ki- és bevitelének ellenőrzése, valamint tilalom esetén ilyenek és más tiltott tárgyak kivitelének és behozatalának megakadályozása;

k./ Hadköteles egyén kiszökésének megakadályozása;

l./ Kerítés /nőcsempészet, leánykereskedés/ meggátlása és feljelentése;

m./ A határszéli vasúti és gőzhajó állomásokon az államrendészeti és közegészségügyi szabályok betartásának ellenőrzése;

n./ A határ szálen lévő szállodák, vendéglők, korcsmák, kávéházak és egyéb nyilvános helyek ellenőrzése;

o./ Azon a határvonalon, ahol utlevél kötelezettség áll fenn és ahol ez kifejezetten a csendőrségre bízott: az utlevelek vizsgálata, bélyegtelen határátkelési igazolványok kiállításai;

p./ Az utlevél szabályok áthágása, a tilos visszatérésre és külföldiek bejelentésére, valamint lakhatására vonatkozó szabályok megszegése által elkövetett kihágások följelentése;

r./ A csempészet megakadályozása és az erre hivatott közegek támogatása;

s./ A tiltott kivándorlás megakadályozása, a kivándorlásról szóló 1909. évi II. tc. és a vonatkozó 57 000/1909. sz. BM végrehajtási utasítás rendelkezései betartásának ellenőrzése, valamint e törvény megszegése által elkövetett büntetettek vétségek és kihágások feljelentése.”

SZUT-1912: op. cit. 307–308. p.

⁷¹ PARÁDI: A Magyar Királyi Pénzügyminisztérium határőrizeti feladatai az Osztrák-Magyar Monarchia magyarországi vámhatárain 1867-1914.

⁷² V. ö. 60. sz. jegyzettel

⁷³ PARÁDI József: A határszéli csendőrség állambiztonsági feladatai.

⁷⁴ Loc. cit.

⁷⁵ V. ö. 40. sz. jegyzettel

⁷⁶ Loc. cit.

Jegyzetekben alkalmazott rövidítések:

MONOGRÁFIÁK

- BERKÓ — BERKÓ Iván (szerk.): *A Magyar Királyi Honvédség története 1868-1918*. Budapest, 1928, Atheneum. 601 p.
- CSAPÓ: *A Magyar Királyi Csendőrség története 1881-1914*. — CSAPÓ Csaba: *A Magyar Királyi Csendőrség története 1881-1914*. Pécs, 1999, Pro Pannónia Kiadói Alapítvány. 186 p. HU-ISBN 963 9079 40 5 /Pannon Könyvek./ HU-ISSN 0237-4277
- CSIZMADIA — CSIZMADIA Andor: *A magyar közigazgatás fejlődése a XVIII. századtól a tanácsrendszer létrejöttéig*. Budapest, 1976, Akadémia. 560 p. HU-ISBN 963 05 0713 7
- DEÁK Ferenc — DEÁK Ferenc: *Adalékok a magyar közjoghoz*. Pest, 1865, s. n.
- FINSZTER — FINSZTER Géza: *A rendészet elmélete* Budapest, 2003, KJK-KERSZÖV Jogi és Üzleti Kiadó Kft. 262 p. HU-ISBN 963 224 701 9
- GALÁNTAI — GALÁNTAI József: *A Habsburg-monarchia alkonya. Osztrák-magyar dualizmus 1867-1918*. Budapest, 1985, Kossuth. 387 p. HU-ISBN 963 09 2589 3
- GRATZ — GRATZ Gusztáv: *A dualizmus kora*. I–II. köt. Budapest, 1934, s. n.,
- PARÁDI: *A határszéli csendőrség*. — PARÁDI József: *A határszéli csendőrség*. Budapest, 1984, Határország. 91 p.
- PARÁDI József: *A magyar rendvédelem története*. — PARÁDI József et al. (szerk.): *A magyar rendvédelem története*. Budapest, 1996², Osiris. 367 p. HU-ISBN 963 04 7958 3
- PARÁDI József: *Csendőrség a határőrizetben*. Budapest, 2003, Tipico Design. 186 p. HU-ISBN 963 7623 31 0. /Rendvédelem a határokon a XIX-XX. században, 2./
- PRESZLY — PRESZLY Lóránd: *A Magyar Királyi Csendőrség története 1881-1918*. Budapest, 1926, Hírlap Nyomda. 142 p.
- REKTOR — REKTOR Béla: *A Magyar Királyi Csendőrség oknyomozó története*. Cleveland, Ohio, USA, 1980, Árpád. 552 p. USA-ISBN 0 934214 01 8
- SZAKÁLY: *A magyar tábort csendőrség története 1938-1945*. — SZAKÁLY Sándor: *A magyar tábort csendőrség története 1938-1945*. Budapest, 2000², Ister. 173 p. HU-ISBN 963 9243 28
- TISZA — TISZA Miksa: *Magyarország rendőrségeinek története*. Igló, 1913, Szepesi Lapok Nyomda. 327 p.

TANULMÁNYOK

- BENCSIK — BENCSIK Péter: A kisebb határszéli forgalom Magyarországon és a szomszédos államok között 1898–1941. *Rendvédelem-történeti Füzetek (Acta Historiae Praesidii Ordinis)*, XIII. évf. (2007) 16. sz. 15–24. p. HU-ISSN 1216-6774 A tanulmány korábbi változata 2002. november 12-én Budapesten hangzott el a Szemere Bertalan Magyar Rendvédelem-történeti Tudományos Társaság által szervezett rendvédelem-történeti tudományos konferenciasorozatnak „A rendvédelmi szakképzés története” című XVI. konferenciáján. A publikált tanulmány az előadás javított, bővített és átdolgozott változata.
- CSAPÓ: A csendőrség és a városok 1881-1914. — CSAPÓ Csaba: A csendőrség és a városok 1881-1914. *Rendvédelem-történeti Füzetek (Acta Historiae Praesidii Ordinis)*, X. évf. (2000) 12. sz. 43–48. p. HU-ISSN 1216-6774 A tanulmány korábbi változata 1999. október 6-án Budapesten hangzott el a Szemere Bertalan Magyar Rendvédelem-történeti Tudományos Társaság által szervezett rendvédelem-történeti tudományos konferenciasorozatnak „A közigazgatás, a véderő és a rendvédelem kapcsolatának változásai a polgári magyar állam időszakában” című XII. konferenciáján. A publikált tanulmány az előadás javított, bővített és átdolgozott változata.
- DEÁK Ágnes: Államrendőrség és besúgóhálózat Magyarországon egy rendszerváltás fordulatos hónapjaiban 1860-1861. — DEÁK Ágnes: Államrendőrség és besúgóhálózat Magyarországon egy rendszerváltás fordulatos hónapjaiban 1860-1861. *Századok*, XL. évf. (2006) 6. sz. 1551–1574. p. HU-ISSN 0039-8098
- DEÁK Ágnes: Egy régi politikai rendszerváltás és az államrendőrség 1867. *Történelmi Szemle*, XLIX. évf. (2007) 3. sz. 351–372. p. HU-ISSN 0040-9634
- ERNYES — ERNYES Mihály: A véderő alkalmazása rendvédelmi feladatokra a dualizmus időszakában Pécsen. *Rendvédelem-történeti Füzetek (Acta Historiae Praesidii Ordinis)*, X. évf. (2000) 12. sz. 55–57. p. HU-ISSN 1216-6774 A tanulmány korábbi változata 1999. október 6-án Budapesten hangzott el a Szemere Bertalan Magyar Rendvédelem-történeti Tudományos Társaság által szervezett rendvédelem-történeti tudományos konferenciasorozatnak „A közigazgatás, a véderő és a rendvédelem kapcsolatának változásai a polgári magyar állam időszakában” című XII. konferenciáján. A publikált tanulmány az előadás javított, bővített és átdolgozott változata.
- FORRÓ — FORRÓ János: A csendőrség története. A csendőrség. *Rendvédelem-történeti Füzetek (Acta Historiae Praesidii Ordinis)*, III. évf. (1993) 4. sz. 132–151. p. HU-ISSN 1216-6774 A tanulmány korábbi változata 1992. szeptember 29-én Budapesten hangzott el a Szemere Bertalan Magyar Rendvédelem-történeti

- Tudományos Társaság által szervezett rendvédelem-történeti tudományos konferenciasorozatnak „*A dualista Magyarország rendvédelme*” című IV. konferenciáján. A publikált tanulmány az előadás javított, bővített és átdolgozott változata.
- HESZTERA: Die Kommandostrukturen der Gendarmerie von 1850 bis 1993. — HESZTERA Franz: Die Kommandostrukturen der Gendarmerie von 1850 bis 1993. [A csendőrség parancsnoki rendszere 1850-1993]. *Rendvédelem-történeti Füzetek (Acta Historiae Praesidii Ordinis)*, IV. évf. (1994) 5. sz. 18–27. p. HU-ISSN 1216-6774 A tanulmány korábbi változata 1993. szeptember 21-én Budapesten hangzott el a Szemere Bertalan Magyar Rendvédelem-történeti Tudományos Társaság által szervezett rendvédelem-történeti tudományos konferenciasorozatnak a „*Háború, forradalom, Trianon*” című V. konferenciáján. A publikált tanulmány az előadás javított, bővített és átdolgozott változata.
- KESERŰ A rendvédelmi szervek újjászervezése 1919 és 1924 között. — KESERŰ István: A rendvédelmi szervek újjászervezése 1919 és 1924 között. *Rendvédelem-történeti Füzetek (Acta Historiae Praesidii Ordinis)*, IX. évf. (1999) 10. sz. 59–65. p. HU-ISSN 1216-6774 A tanulmány korábbi változata 1998. szeptember 22-én Budapesten hangzott el a Szemere Bertalan Magyar Rendvédelem-történeti Tudományos Társaság által szervezett rendvédelem-történeti tudományos konferenciasorozatnak a „*A nyugati rendvédelem hatása a XIX-XX. századi magyar rendvédelemre*” című X. konferenciáján. A publikált tanulmány az előadás javított, bővített és átdolgozott változata.
- KOMÁROMI — KOMÁROMI Gábor: A magyar Királyi Csendőrség szervezeti változásai 1919-1925. *Rendvédelem-történeti Füzetek (Acta Historiae Praesidii Ordinis)*, IV. évf. (1994) 5. sz. 90–91. p. HU-ISSN 1216-6774 A tanulmány korábbi változata 1993. szeptember 21-én Budapesten hangzott el a Szemere Bertalan Magyar Rendvédelem-történeti Tudományos Társaság által szervezett rendvédelem-történeti tudományos konferenciasorozatnak a „*Háború, forradalom, Trianon*” című V. konferenciáján. A publikált tanulmány az előadás javított, bővített és átdolgozott változata.
- MEZEY: A kivételes hatalom. — MEZEY Barna: A kivételes hatalom. *Rendvédelem-történeti Füzetek (Acta Historiae Praesidii Ordinis)*, IV. évf. (1994) 5. sz. 4–6. p. HU-ISSN 1216-6774 A tanulmány korábbi változata 1993. szeptember 21-én Budapesten hangzott el a Szemere Bertalan Magyar Rendvédelem-történeti Tudományos Társaság által szervezett rendvédelem-történeti tudományos konferenciasorozatnak a „*Háború, forradalom, Trianon*” című V. konferenciáján. A publikált tanulmány az előadás javított, bővített és átdolgozott változata.
- MEZEY: Rendvédelmi jog a két világháború között. — MEZEY Barna: Rendvédelmi jog a két világháború között. *Rendvédelem-történeti Füzetek (Acta Historiae Praesidii Ordinis)*, V. évf. (1995) 6. sz. 61–63. p. HU-ISSN 1216-6774 A tanulmány korábbi változata 1994 októberében Budapesten hangzott el a Szemere Bertalan Magyar Rendvédelem-történeti Tudományos Társaság által szervezett rendvédelem-történeti tudományos konferenciasorozatnak a „*A két világháború közötti Magyar Királyság rendvédelme*” című VI. konferenciáján. A publikált tanulmány az előadás javított, bővített és átdolgozott változata.
- PARÁDI Ákos — PARÁDI Ákos: A magyar rendvédelem civil szerveződései 1867-1945. *Rendvédelem-történeti Füzetek (Acta Historiae Praesidii Ordinis)*, XV. évf. (2008) 18. sz. 63–85. p. HU-ISSN 1216-6774 A tanulmány korábbi változata 2004. október 13-án Budapesten hangzott el a Szemere Bertalan Magyar Rendvédelem-történeti Tudományos Társaság által szervezett rendvédelem-történeti tudományos konferenciasorozatnak a „*Karhatalmi feladatok a bűnmegelőzés és a békefenntartás szolgálatában Európában a XIX-XX. században*” című XVIII. konferenciáján. A publikált tanulmány az előadás javított, bővített és átdolgozott változata.
- PARÁDI József: A dualista Magyarország határőrizeti rendszerének kialakulása. — PARÁDI József: A dualista Magyarország határőrizeti rendszerének kialakulása. *Belügyi Szemle*, XXXI. évf. (1983) 1. sz. 62–66. p. HU-ISSN 0133-6738
- PARÁDI József: A polgári magyar állam első határőrizeti szakmai szervezete a Magyar Királyi Határrendőrség 1906-1914. — PARÁDI József: A polgári magyar állam első határőrizeti szakmai szervezete a Magyar Királyi Határrendőrség 1906-1914. *Had-történelmi Közlemények*, CI. évf. (1988) 1. sz. 56-92. p. XLIX. évf. (1986) 3. sz. 541–570. p. HU-ISSN 0017-6540
- PARÁDI József: A Magyar Királyi Csendőrség határőrizeti feladatai 1891-1914. — PARÁDI József: A Magyar Királyi Csendőrség határőrizeti feladatai 1891-1914. *Had-történelmi Közlemények*, LI. évf. (1988) 1. sz. 56–92. p. HU-ISSN 0017-6540
- PARÁDI József: A polgári magyar állam első központosított közbiztonsági szervezete a Magyar Királyi Csendőrség. — PARÁDI József: A polgári magyar állam első központosított közbiztonsági szervezete a Magyar Királyi Csendőrség. *Belügyi Szemle*, XXXVII. évf. (1989) 2. sz. 35–40. p. HU-ISSN 0133-6738
- PARÁDI: A Magyar Királyi Pénzügyminisztérium határőrizeti feladatai az Osztrák-Magyar Monarchia magyarországi vámhatárain 1867-1914. — PARÁDI József: A Magyar Királyi Pénzügyminisztérium határőrizeti feladatai az Osztrák-Magyar Monarchia magyarországi vámhatárain 1867-1914. *Had-történelmi Közlemények*, LII. évf. (1989) 2. sz. 177–196. p. HU-ISSN 0017-6540
- PARÁDI József: Áttérés a háborús határőrizetre az első világháború előtt. — PARÁDI József: Áttérés a háborús határőrizetre az első világháború előtt. *Rendvédelem-történeti Füzetek (Acta Historiae Praesidii Ordinis)*, IV. évf. (1994)

5. sz. 13–17. p. HU-ISSN 1216-6774 A tanulmány korábbi változata 1993. szeptember 21-én Budapesten hangzott el a Szemere Bertalan Magyar Rendvédelem-történeti Tudományos Társaság által szervezett rendvédelem-történeti tudományos konferenciasorozatnak a „Háború, forradalom, Trianon” című V. konferenciáján. A publikált tanulmány az előadás javított, bővített és átdolgozott változata.
- PARÁDI József: A magyar határőrizet 1867-1945. — PARÁDI József: A magyar határőrizet 1867-1945. *Határőrségi Tanulmányok*, (1997) I. sz. különszám. 11–35. p.
- PARÁDI József: A magyar állam határőrizeti struktúrájának fejlődése a századfordulótól a második világháborúig. — PARÁDI József: A magyar állam határőrizeti struktúrájának fejlődése a századfordulótól a második világháborúig. *Határőrségi Tanulmányok*, (1999) 5. sz. különszám. 27–48. p.
- PARÁDI: A Magyar Királyság rendvédelme 1867-1919. — PARÁDI József: A Magyar Királyság rendvédelme 1867-1919. *Rendvédelem-történeti Füzetek (Acta Historiae Praesidii Ordinis)*, IX. évf. (1999) 10. sz. 98–147. p. HU-ISSN 1216-6774 A tanulmány korábbi változata 1998. szeptember 22-én Budapesten hangzott el a Szemere Bertalan Magyar Rendvédelem-történeti Tudományos Társaság által szervezett rendvédelem-történeti tudományos konferenciasorozatnak a „A nyugati rendvédelem hatása a XIX-XX. századi magyar rendvédelemre” című X. konferenciáján. A publikált tanulmány az előadás javított, bővített és átdolgozott változata.
- PARÁDI József: A magyar állam határőrizete a kiegyezéstől a II. vh-ig. — PARÁDI József: A magyar állam határőrizete a kiegyezéstől a II. vh-ig. In BODA József (szerk.): *A magyar polgári rendvédelem a XIX-XX. században. A magyar büntetés-végrehajtás, csendőrség, határőrség, koronaőrség, rendőrség, vám- és pénzügyőrség*. Budapest, 2004, Belügyminisztérium Nemzetközi Oktatási Központ – Szemere Bertalan Magyar Rendvédelem-történeti Alapítvány, 74–109. p. A tanulmány korábbi változata 2003. nyarán Budapesten hangzott el a Szemere Bertalan Magyar Rendvédelem-történeti Alapítvány által szervezett magyar rendvédelem-történeti témájú nyári szabadegyetemen. A publikált tanulmány az előadás javított, bővített és átdolgozott változata.
- PARÁDI József: A határszéli csendőrség állambiztonsági feladatai. — PARÁDI József: A határszéli csendőrség állambiztonsági feladatai. *Rendvédelem-történeti Füzetek (Acta Historiae Praesidii Ordinis)*, XI. évf. (2005) 14. sz. 91–94. p. HU-ISSN 1216-6774 A tanulmány korábbi változata 2000. november 8-án Budapesten hangzott el a Szemere Bertalan Magyar Rendvédelem-történeti Tudományos Társaság által szervezett rendvédelem-történeti tudományos konferenciasorozatnak „Az ezer éves magyar rendvédelem” című XIV. konferenciáján. A publikált tanulmány az előadás javított, bővített és átdolgozott változata.
- PARÁDI József: A csendőrtisztképzés és a fizetési osztályba sorolt állami alkalmazottak szakkvizsgarendszere. — PARÁDI József: A csendőrtisztképzés és a fizetési osztályba sorolt állami alkalmazottak szakkvizsgarendszere. *Rendvédelem-történeti Füzetek (Acta Historiae Praesidii Ordinis)*, XIII. évf. (2007) 16. sz. 100–104. p. HU-ISSN 1216-6774 A tanulmány korábbi változata 2002. november 12-én Budapesten hangzott el a Szemere Bertalan Magyar Rendvédelem-történeti Tudományos Társaság által szervezett rendvédelem-történeti tudományos konferenciasorozatnak „A rendvédelmi szakképzés története” című XVI. konferenciáján. A publikált tanulmány az előadás javított, bővített és átdolgozott változata.
- PARÁDI József: A magyar rendvédelem személyi állományának szociális viszonyai 1867-1945. — PARÁDI József: A csendőrség magyarországi története. *Rendvédelem-történeti Füzetek (Acta Historiae Praesidii Ordinis)*, XVI. évf. (2008) 19. sz. 57–58. p. HU-ISSN 1216-6774 A tanulmány korábbi változata 2003. november 11-én Budapesten hangzott el a Szemere Bertalan Magyar Rendvédelem-történeti Tudományos Társaság által szervezett rendvédelem-történeti tudományos konferenciasorozatnak „A rendvédelem humán viszonyai” című XVII. konferenciáján. A publikált tanulmány az előadás javított, bővített és átdolgozott változata.
- PARÁDI József: A csendőrség magyarországi története. — PARÁDI József: A csendőrség magyarországi története. *Rendvédelem-történeti Füzetek (Acta Historiae Praesidii Ordinis)*, XVI. évf. (2008) 19. sz. 63–87. p. HU-ISSN 1216-6774 A tanulmány korábbi változata 2005. október 6-án Budapesten hangzott el a Szemere Bertalan Magyar Rendvédelem-történeti Tudományos Társaság által szervezett rendvédelem-történeti tudományos konferenciasorozatnak a „Másfél évtized nemzeti rendvédelem-történetünk kutatásának szolgálatában” című XIX. konferenciáján. A publikált tanulmány az előadás javított, bővített és átdolgozott változata.
- RAVASZ — RAVASZ István: A Magyar Királyi Honvédség karhatalmi jogosultságai *Rendvédelem-történeti Füzetek (Acta Historiae Praesidii Ordinis)*, V. évf. (1995) 6. sz. 81–88. p. HU-ISSN 1216-6774 A tanulmány korábbi változata 1994. októberében Budapesten hangzott el a Szemere Bertalan Magyar Rendvédelem-történeti Tudományos Társaság által szervezett rendvédelem-történeti tudományos konferenciasorozatnak a „Háborúból a diktatúrába” című VII. konferenciáján. A publikált tanulmány az előadás javított, bővített és átdolgozott változata.
- SZAKÁLY: A két világháború közötti rendvédelmi szervek tevékenységének néhány jellemzője. — SZAKÁLY Sándor: A két világháború közötti rendvédelmi szervek tevékenységének néhány jellemzője. *Rendvédelem-történeti Füzetek (Acta Historiae Praesidii Ordinis)*, II. évf. (1992) 3. sz. 29–34. p. HU-ISSN 1216-6774 A tanul-

- mány korábbi változata 1991. november 19-én Budapesten hangzott el a Szemere Bertalan Magyar Rendvédelem-történeti Tudományos Társaság által szervezett rendvédelem-történeti tudományos konferenciasorozatnak „*Tradíció és korszerűség*” című III. konferenciáján. A publikált tanulmány az előadás javított, bővített és átdolgozott változata.
- SZIKINGER — SZIKINGER István: A rendvédelmi jog szabályozása a dualizmus korában. *Rendvédelem-történeti Füzetek (Acta Historiae Praesidii Ordinis)*, III. évf. (1993) 4. sz. 187–197. p. HU-ISSN 1216-6774 A tanulmány korábbi változata 1992. szeptember 29-én Budapesten hangzott el a Szemere Bertalan Magyar Rendvédelem-történeti Tudományos Társaság által szervezett rendvédelem-történeti tudományos konferenciasorozatnak „*A dualista Magyarország rendvédelme*” című IV. konferenciáján. A publikált tanulmány az előadás javított, bővített és átdolgozott változata.
- ZACHAR: Az Osztrák-Magyar Monarchia örökös tartományainak rendvédelmi területei. — ZACHAR József: Az Osztrák-Magyar Monarchia örökös tartományainak rendvédelmi területei. *Rendvédelem-történeti Füzetek (Acta Historiae Praesidii Ordinis)*, I. évf. (1991) 1. sz. 17–29. p. HU-ISSN 1216-6774 A tanulmány korábbi változata 1990. április 24-én Budapesten hangzott el a Szemere Bertalan Magyar Rendvédelem-történeti Tudományos Társaság által szervezett rendvédelem-történeti tudományos konferenciasorozatnak „*A magyar rendvédelmi testületek és az önkormányzati szervezetek kapcsolata 1848-1945*” című I. konferenciáján. A publikált tanulmány az előadás javított, bővített és átdolgozott változata.
- ZACHAR: Tradíció és folyamatosság az osztrák rendvédelmi szervezeteknél. — ZACHAR József: Tradíció és folyamatosság az osztrák rendvédelmi szervezeteknél. *Rendvédelem-történeti Füzetek (Acta Historiae Praesidii Ordinis)*, II. évf. (1992) 4. sz. 8–20. p. HU-ISSN 1216-6774 A tanulmány korábbi változata 1991. november 19-én Budapesten hangzott el a Szemere Bertalan Magyar Rendvédelem-történeti Tudományos Társaság által szervezett rendvédelem-történeti tudományos konferenciasorozatnak „*Tradíció és korszerűség*” című III. konferenciáján. A publikált tanulmány az előadás javított, bővített és átdolgozott változata.
- ZACHAR: A politikai irányzatok rendvédelmi koncepciói a dualizmus korában. — ZACHAR József: A politikai irányzatok rendvédelmi koncepciói a dualizmus korában. *Rendvédelem-történeti Füzetek (Acta Historiae Praesidii Ordinis)*, III. évf. (1993) 4. sz. 8–20. p. HU-ISSN 1216-6774 A tanulmány korábbi változata 1992. szeptember 29-én Budapesten hangzott el a Szemere Bertalan Magyar Rendvédelem-történeti Tudományos Társaság által szervezett rendvédelem-történeti tudományos konferenciasorozatnak „*A dualista Magyarország rendvédelme*” című IV. konferenciáján. A publikált tanulmány az előadás javított, bővített és átdolgozott változata.
- ZACHAR: Az osztrák-magyar haderő rendfenntartó szerepe az első világháború idején. — ZACHAR József: Az osztrák-magyar haderő rendfenntartó szerepe az első világháború idején. *Rendvédelem-történeti Füzetek (Acta Historiae Praesidii Ordinis)*, IV. évf. (1994) 5. sz. 7–12. p. HU-ISSN 1216-6774 A tanulmány korábbi változata 1993. szeptember 21-én Budapesten hangzott el a Szemere Bertalan Magyar Rendvédelem-történeti Tudományos Társaság által szervezett rendvédelem-történeti tudományos konferenciasorozatnak „*Háború, forradalom, Trianon*” című V. konferenciáján. A publikált tanulmány az előadás javított, bővített és átdolgozott változata.
- ZACHAR: Fejezetek az osztrák csendőrség történetéből. — ZACHAR József: Fejezetek az osztrák csendőrség történetéből. *Rendvédelem-történeti Füzetek (Acta Historiae Praesidii Ordinis)*, VII. évf. (1997) 8. sz. 105–109. p. HU-ISSN 1216-6774 A tanulmány korábbi változata 1996. október 29-én Budapesten hangzott el a Szemere Bertalan Magyar Rendvédelem-történeti Tudományos Társaság által szervezett rendvédelem-történeti tudományos konferenciasorozatnak „*A napóleoni közbiztonsági őrtestület útja Párizstól – Itálián és Ausztrián keresztül – Budapestig*” című VII. konferenciáján. A publikált tanulmány az előadás javított, bővített és átdolgozott változata.
- ZACHAR: Az osztrák rendvédelmi modell történelmi gyökerei. — ZACHAR József: Az osztrák rendvédelmi modell történelmi gyökerei. *Rendvédelem-történeti Füzetek (Acta Historiae Praesidii Ordinis)*, IX. évf. (1999) 10. sz. 202–206. p. HU-ISSN 1216-6774 A tanulmány korábbi változata 1998. szeptember 22-én Budapesten hangzott el a Szemere Bertalan Magyar Rendvédelem-történeti Tudományos Társaság által szervezett rendvédelem-történeti tudományos konferenciasorozatnak „*A nyugati rendvédelem hatása a XIX-XX. századi magyar rendvédelemre*” című X. konferenciáján. A publikált tanulmány az előadás javított, bővített és átdolgozott változata.
- SZABÁLYZATOK
- SZUT-1912 — *Utasítás a Magyar Királyi Csendőrség számára*. Budapest, 1912, Várnay és Fia Municipia Kiadóhivatala. 384 p.
- KÉZIRATOK
- PARÁDI József: *A dualista Magyarország határőrizete 1867-1914*. — PARÁDI József: *A dualista Magyarország határőrizete 1867-1914*. Bölcsészka-ri disszertáció (ELTE BTK). Kézirat. Budapest, 1984.

LEVÉL-, IRAT- ÉS DOKUMENTUMTÁRAK

- MOL, K-149. — Magyar Országos Levéltár, BM rezervált K-149. convolutum.
 MOL, K-150. — Magyar Országos Levéltár, BM általános K-150. convolutum.

JOGSZABÁLYOK

- 1840/IX. tc. — 1840/IX. tc. a mezei rendőrségről
 1867/XII. tc. — 1867/XII. tc. a magyar korona országai és az Ő Felsége uralkodása alatt álló többi országok között fennforgó közös érdekű viszonyokról, s ezek elintézésének módjáról.
 1879/VIII. tc. — 1879/VIII. tc. a berlini szerződés becikkelyezésének tárgyában
 1979/LII. tc. — 1979/LII. tc. a Bosznia-Hercegovinával való vámkapcsolat létesítése tárgyában
 1880/VI. tc. — 1880/VI. tc. Bosznia-Hercegovinának az 1878. évi július 13-án kelt berlini szerződés által, az Osztrák-Magyar Monarchiára átruházott közigazgatása tekintetében szükséges intézkedések tárgyában.
 1888/XIV. tc. — 1888/XIV. tc. az Osztrák-Magyar Monarchiának Romániával, a Monarchia két állama és Románia közt fennforgott határvillongások kiegyenlítése végett, a határvonal újabb megállapítása és azzal kapcsolatos kérdések szabályozása tárgyában kötött, s Bukarestben 1887. évi december 7.-én, november 25.-én aláírt nemzetközi egyezmény becikkelyezéséről.
 1903/VI. tc. — 1903/VI. tc. az útlevélügyről
 1903/VII. tc. — 1903/VII. tc. három új csendőrkerület felállítása tárgyában
 49 396/1891. BM. r. — 49 396/1891. BM. r. a határvonal jelölésére szolgáló építmények és természetes képződmények védelme tárgyában
 50 341/1891. ME. r. — 50 341/1891. ME. r. a határ őrizete tárgyában
 58 320/1912. BM. kr. — 58 320/1912. BM. kr. a határrendőrség és a határszéli csendőrség hatáskörének szabályozása tárgyában
 5047/1919. ME. r. — 5047/1919. ME. r. a magyarországi rendőrségek államosítása tárgyában

Mellékletek jegyzéke:*I. sz. melléklet*

A dualizmuskori Magyar Királyság rendvédelmi testületeinek létszáma és egymáshoz viszonyított aránya. 103

II. sz. melléklet

A dualizmuskori Magyar Királyság határőrizetében szolgálatot teljesítő személyi állomány a XIX. sz. elején. 103

II. sz. melléklet

A Magyar Királyi Csendőrség felügyelete alatt álló lakosság és terület 1903. után. 103

II. sz. melléklet

Az ország belsejében és a határ mentén szolgálatot teljesítő csendőrség szervezeti felépítése. 104

II. sz. melléklet

A hírszerzés szervezete. 104

A dualizmuskori Magyar Királyság rendvédelmi testületeinek létszáma és egymáshoz viszonyított aránya

Testület	Létszám	% -os arány
Állami és önkormányzati rendőrségek hozzávetőlegesen:	12 000 fő	35,63 %
Magyar Királyi Csendőrség:	12 000 fő	35,63 %
Büntetés-végrehajtás:	3000 fő	8,91 %
Magyar Királyi Vámhivatalok:	300 fő	0,89 %
Magyar Királyi Pénzügyőrség:	5 500 fő	16,33 %
Magyar Királyi Testőrségek:	142 fő	0,42 %
Magyar Királyi Koronaőrség:	58 fő	0,17 %
Képviselőházi őrség:	78 fő	0,23 %
Magyar Királyi Határrendőrség:	600 fő	1,79 %
Mind összesen:	33 678 fő	100,00 %

Forrás: PARÁDI József et al. (szerk.): *A magyar rendvédelem története*. Budapest, 1996², Osiris, 283. p.

A dualizmuskori Magyar Királyság határőrizetében szolgálatot teljesítő személyi állomány a XIX. sz. elején

A határőrizetben részt vevő szervek	A személyi állománynak		Összesen:
	a szerb és a román határon	az örökös tartományok irányában	
	állomásozó része		
Magyar Királyi Határrendőrség	180	271	451
Határszéli csendőrség	1052		1052
A Magyar Királyi Pénzügyőrség határőrizetben részt vevő erői	250 □ 300	249 □ 299	499 □ 599
Vámhivatalok	80	71	251
Vesztegintézetek	39		39
Egészségügyi állomások	36	36	72
Révihivatalok		60 □ 70	60 □ 70
A határszéli erdőhatóságok fegyveres tagjai	150 □ 200	200 □ 250	350 □ 450
Összesen:	1787 □ 1887	987 □ 1097	2824 □ 2934

Forrás: PARÁDI József et al. (szerk.): *A magyar rendvédelem története*. Budapest, 1996, Osiris, 284. p.

A Magyar Királyi Csendőrség felügyelete alatt álló lakosság és terület 1903. után

A csendőrkerületi parancsnokság					Egy csendőrre esik átlag	
száma	székhelye	felügyeleti területéhez tartozó vármegyék	területi nagysága km ² -ben	lakos	km ²	lakos
I.	Kolozsvár	Kolozs, Torda, Aranyos, Kisküküllő, Szolnok-Doboka, Udvarhely, Alsó-Fehér, Szilágy	28.804,55	1.328.278	23,50	1094
II.	Szeged	Csanád, Csongrád, Torontál, Temes, Krassó-Szörény	81.418,99	1.834.696	10,46	1136
III.	Budapest	Pest-Pilis-Solt-Kiskun, Jász-Nagykun-Szolnok, Bács-Bodrog, Borsod, Heves,	36.261,69	2.615.960	26,66	1928
IV.	Kassa	Abaúj-Torna, Gömör és Kishont, Sáros, Szepes, Máramaros, Bereg, Ugocsa, Ung, Zemplén,	39.120,00	1.769.467	27,01	1227
V.	Pozsony	Pozsony, Nyitra, Trencsén, Árva, Turóc, Liptó, Zólyom, Nógrád, Hont, Bars, Esztergom, Komárom,	36.081,14	2.262.029	25,53	1600
VI.	Székesfehérvár	Fejér, Tolna, Sopron, Moson, Baranya, Vas, Somogy, Zala, Veszprém, Győr,	40.510,43	2.604.761	26,20	1684
VII.	Brassó	Brassó, Háromszék, Szeben, Hunyad, Csík, Maros-Torda, Beszterce-Naszód,	32.840,65	1.209.078	18,67	750
VIII.	Debrecen	Hajdú, Bihar, Békés, Arad, Szabolcs, Szatmár	80.481,20	2.462.820	25,06	2024
Összesen:			275.005,84	16.175.589		

Forrás: PARÁDI József et al. (szerk.): *A határszéli csendőrség (1891-1914.)* Budapest, 1984, Határőrség.

Az ország belsejében és a határ mentén szolgálatot teljesítő csendőrség szervezeti felépítése

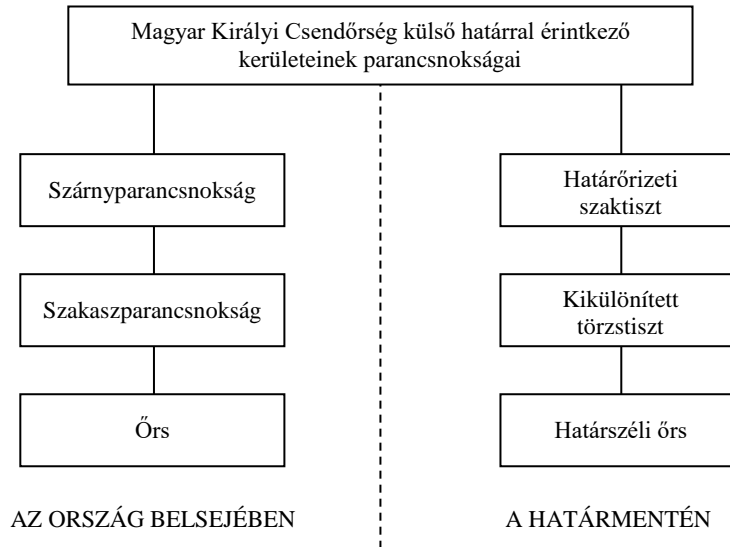

Forrás: PARÁDI József et al. (szerk.): A határszéli csendőrség (1891-1914.) Budapest, 1984, Határőrség.

A hírszerzés szervezete

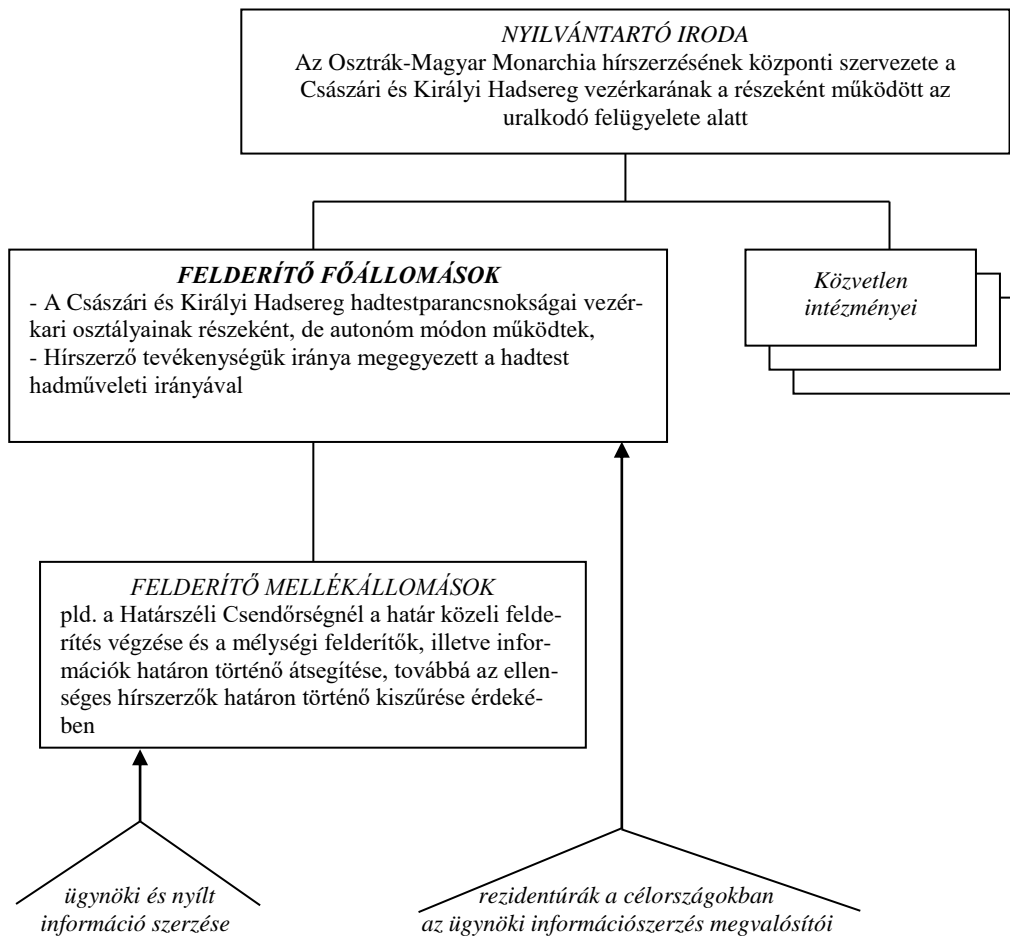

Forrás: PARÁDI József et al. (szerk.): Rendvédelem a határokon a XIX-XX. században. II. köt. Csendőrség a határőrizetben. Budapest, 2003, Tipico Design, 178. p. /A magyar rendvédelmi szervezetek története/

Az egységes állami fizetési rendszer és a szakterületi rendfokozati rendszerek a polgári magyar állam rendvédelmében

A cím kapcsán több kérdés is felmerül. Nevezetesen a militarizmus és a demilitarizmus szembe állítására miért kerülhetett egyáltalán sor és *mit is értünk militarizmus, illetve demilitarizmus alatt?*

A fogalom értelmezését tekintem az egyik legfontosabb elemnek. Egy szervezet álláspontom szerint akkor tekinthető militánsnak, ha militáns feladatok végrehajtására képes. Ennek – az adott kor viszonyaira kivetítetten – viszonylag objektív paraméterei vannak, például a tüzerő, a motorizáció, a hírösszeköttetés stb. Ezeket a paramétereket figyelembe véve megállapítható, hogy a polgári magyar állam rendvédelmi testületei nem tekinthetők militánsnak, mivel ellenséges haderő csapataival szembeni harctevékenységre alkalmatlanok voltak.¹

A polgári magyar állam rendvédelmi testületei tehát nem voltak militáns szervezetek. A következő kérdés – amire témánk szempontjából választ kell adni – úgy szólhat, hogy *mely testületeket tekintjük a rendvédelmi szervezetek közé tartozóknak?* A polgári magyar állam rendvédelmi testületei közül a központi államhatalom közvetlen irányítása alá tartozó, felfegyverzett, a rend fenntartásának teendőit alapfeladatként ellátó testületeket tekintem a vizsgálódás terrénumának 1867-től 1945-ig. A könnyebb kezelhetőség miatt szűkítettem le a kört, hiszen egyébként más szervezetek is ide sorolhatók mint például az önkormányzati rendőrségek, a tűzoltóságok, stb. A rendvédelmi testületek mérvadó részét azonban mégis azok a szervezetek alkotják, amelyeket a vizsgálódás körébe tartozónak tekintek. Nem tartom e csoportba tartozónak, tehát az önkormányzatok rendfenntartó szervezeteit, továbbá a polgári magyar állam kategóriájába nem sorolható, de Magyarország területén működő szervezeteket, amelyek általában valamilyen külső hatalom befolyása nyomán keletkeztek.² Ide sorolom a Vörös Őrséget³, a nyilas erőszakszervezeteket⁴. A polgári magyar állam rendvédelmi testületeinek tekintem tehát a csoportosítás szerint:

- a büntetés-végrehajtást⁵;
- az erdélyi és horvátországi előzménnyel rendelkező Magyar Királyi Csendőrséget⁶;
- a Magyar Királyi Vám- és Adóőrséget, amely beolvadt a Magyar Királyi Pénzügyőrségbe⁷;
- a mezei rendőrséget, a fővárosi rendőrséget, a határrendőrséget, a fiumei rendőrséget, majd – az önkormányzati rendőrségek államosítása után – a Magyar Királyi Állami Rendőrséget, végül pedig a Magyar Királyi Rendőrséget⁸;
- a Magyar Királyi Vámőrség, majd a Magyar Királyi Határőrség nyílt szervezetét, végül pedig a honvéd határvadászok határszolgálatos részét⁹;
- a Magyar Királyi Folyamőrség nyílt szervezetét¹⁰;
- a magyar testőrségeket (nemesi testőrség, darabont testőrség, majd Magyar Királyi Testőrség)¹¹;
- a képviselőházi őrségeket¹²;
- és a koronaőrséget¹³.

A testület belső függelmi viszonyai alapján is militánsnak neveznek bizonyos csoportok rendvédelmi testületeket. Ez alapján a militáns megnevezés ugyan nevetséges és szűklátókörű, azonban ebből a szempontból is érdemes megvizsgálni a helyzetet.¹⁴

A vizsgált időszak magyar rendvédelmi testületei közül mely szervezetek tekinthetők militánsnak a személyi állomány függelmi viszonyai alapján?

A vizsgált időszakban – bár szoros szálak fűzték a honvédelmi tárcához – nem tartoztak a honvédelmi minisztérium alárendeltségébe, illetve a haderő kötelékébe a testőrségek, a képviselőházi őrség és a koronaőrség.¹⁵

A koronaőrség az úgynevezett koronaőrök felügyelete alatt állt, akiket e tisztségre a képviselőház és az uralkodó közös elhatározása nyomán kértek fel. A koronaőri tisztség a legmagasabb közjogi méltóságok közé tartozott.¹⁶

A képviselőházi őrség a képviselőház elnökének a felügyelete alatt állt. A korabeli közgondolkodás alapjaival lett volna ellentétes, hogy a törvényhozó testületre vigyázó szervezet a végrehajtó hatalomba tagozódjon be.¹⁷

A testőrségek a főudvarmester alárendeltségébe tartozó szervezetek voltak.¹⁸

Mindhárom testülettípusnak (testőrség, koronaőrség, képviselőházi őrség) jól elkülöníthető önálló feladata volt. E feladatok nem tartoztak az országot az idegen haderővel szembeni megvédés teendőit ellátó véderők hatáskörébe.¹⁹

* Open Researcher and Contributor ID = Nyílt Kutató és Közreműködő Azonosító: <https://orcid.org/0000-0003-3368-2944>

A három testületi típus kapcsolata a honvédelmi tárcával mégis szoros volt, mivel – személyi utánpótlásának természetes bázisát – a haderő biztosította. Teendők javarészt díszelgő jellegűek voltak. Ezeknek a megvalósítására pedig nyilvánvalóan a katonák voltak a legalkalmasabbak. Ezeknek a szervezeteknek a ruházata és a felszerelés is hasonlított a haderőben rendszeresítettekhez, azonban nem volt azzal azonos még a rendfokozatok tartalma is eltért.²⁰

A magyar rendvédelmi testületek másik csoportját azok a szervezetek alkották, amelyek – a trianoni békediktátum következtében kialakuló – haderőrejtés okán kapcsolódtak a honvédelmi tárcához.²¹ Ezért vált szükségessé szervezetükben a katonai rangrendszer alkalmazása. E körbe tartozott a:

- Magyar Királyi Vámórség, majd a Magyar Királyi Határórség;
- Magyar Királyi Folyamórség.²²

A magyar rendvédelmi testületek között akadt még egy szervezet, amelyben a katonai függelmi viszonyok, a katonai rendfokozati rendszer érvényesült. Ez a csendőrség volt. A csendőrség – szülőházában Franciaországban – mint testületi típus eleve a haderőből fejlődött ki. Kezdetben a tevékenysége a haderőn belüli rend fenntartására korlátozódott. A későbbiek során azonban – a lakosság kérésére, évszázadok alatt – fokozatosan kiterjedt a hadművelési területek civil lakosságára, majd az állam teljes területére békeidőben is.²³

A csendőrség a napóleoni háborúk idején terjedt el Európa szerte, mivel a napóleoni császárság vazallus államaiba – a francia közigazgatási modell részeként – a csendőrséget exportálták.²⁴

A csendőrség azonban Napóleon bukását követően is fennmaradt, sőt a kontinens valamennyi országára kiterjedően elterjedt, mivel viszonylag olcsón és gyorsan volt képes vidéken a polgári állam igényeinek megfelelő rendet kialakítani és fenntartani.²⁵

A hagyományokon kívül volt még egy racionális oka is annak, hogy a csendőrség szervezetében a katonai függelmi viszonyok, a katonai rendfokozati rendszer érvényesült. Nevezetesen katonai rendfokozatok hiányában aligha lett volna képes a tábori csendőri szolgálat ellátására.²⁶

A vizsgálati körbe vont magyar rendvédelmi testületcsoportok, illetve típusok közül lényegében csupán a Magyar Királyi Csendőrségnek és a Magyar Királyi Vámórség és utódszervezetének, továbbá a Magyar Királyi Folyamórségnek a személyi állománya viselt katonai rendfokozatot. A folyamórség ugyan katonai rangot viselt, azonban nem a szárazföldi haderőnem katonai rangjait, hanem az Osztrák-Magyar Monarchia haditengerészeti rangjait, hiszen a dunai flottilla a haditengerészet körébe tartozott. A két világháború közötti Magyar Királyi Folyamórség pedig ezt a rangrendszert örökölte, mivel a monarchiai flottillát elődszervezetének tekintette. Természetesen a flottillai rangoknak is megvolt a szárazföldi katonai rangrendszerben a megfelelője.²⁷

A testőrségek, koronaórség és a képviselőházi őrség rangjai ugyan katonaiak voltak, azonban más jelentettek, mint a haderőbeli rangok.²⁸

A polgári magyar állam testületeiben szolgálatot teljesítő személyi állomálynak csaknem a fele katonai függelmi viszonyok között teljesítette feladatait.²⁹ **(I. sz. melléklet)**

Bizton állítható tehát, hogy a polgári magyar állam időszakában nem kerültek egymással szembe a rendvédelmi testületeknél a katonai és a nem katonai függelmi viszonyok és az ahhoz kapcsolódó rendfokozati rendszerek. Ebből következően tehát arra indokolt választ adni mi volt az oka annak, hogy a vizsgált időszakban a különböző függelmi viszonyrendszereket nem állították egymással szembe, illetve mi az oka annak, hogy napjainkban megkísérlik a katonai és a polgári függelmi viszonyrendszer egymással szembeállítását? Miért kerülhet erre egyáltalán sor? Ezt a kérdést tekintem a valódi felvetésnek. A militáns kontra demilitáns függelmi viszonyrendszer vitáját pedig olyan álvitának tartom, amely nem csak haszontalan, hanem káros is. A káros jellege pedig abban áll, hogy a militarizmus és demilitarizmus látszatvitáját nem lehet feloldani a két viszonyrendszer szembeállításával. Megnyugtató megoldást e témában az állami fizetési és hierarchiarendszer egységének a hagyományokból táplálkozó fejlesztése jelenthet.³⁰

A demilitarizmust hirdető tehát tulajdonképpen a rendvédelmi testületek személyi állománya körében megvalósuló katonai függelmi viszonyokat tartják helytelennek. Nem általában a militáns függelmi viszonyokat ellenzik, csupán azoknak a rendvédelmi testületek körében való működtetését nehezményezik.³¹

Ellenzésük lényegében két pilléren nyugszik.

Egyrészt azt állítják, hogy a katonai függelmi viszonyok alkalmatlanok, illetve hátrányosan hatnak a rendvédelmi tevékenységre. Ez nyilvánvaló valótlanítás, amelynek a nemzetközi és a magyar tapasztalatok is egyértelműen ellent mondanak. Ezért erre időt pazarolni nem érdemes.³²

Másrészt a rendvédelmi testületek körében a militáns függelmi viszonyokat ellenzők számára, azért unszimpatikus ez a függelmi viszonyrendszer és azt megtestesítő rendfokozati rendszer, mert bennük

az unintelligencia és a militánság elválaszthatatlanul összefonódott. Nyilvánvalóan ez így is volt a magyar pártállam időszakában, amelynek utóhatásai talán még ma is érzékelhetők. Hiba volna azonban egy korábbi történelmi időszak sajátosságait, az ott tapasztalt kedvezőtlen impressziókat általánosítani. Elfogadhatatlan és káros az a szemléletmód amely a sajátos egyedi álláspontokat megfellebbezhetetlen általános igazságokként hirdeti meg, majd pedig, akik ezt kétlik azokat a haladás, a demokrácia stb. kerékkötőinek tekintik.³³

Úgy gondolom, hogy a militarizmust a primitívséggel és az intelligencia, valamint a tudás hiányával összemosó nézeteket vallóknak saját szemléletükön kellene változtatniuk. A jelenségeket nyitottabban és nagyobb történelmi távlatokban, szélesebb körűen kellene megismerniük ahelyett, hogy az őket körülvevő valóságot igyekeznek doktréner szemléletükhöz igazítani. A magyar katonatisztképző intézmény joggal töltötte be elismert pozíciót a polgári magyar állam oktatási rendszerében. Az onnan kikerülők elismert tudással rendelkeztek, melyet nemzethű magatartással párosítva kamatoztattak hazánk szolgálatában.³⁴

A tudást, az intelligenciát, az európai és a nemzeti kultúra alapelvein nyugvó magatartási formát egy szervezethez, ideológiához fűződő hűséggel való felváltása nem csupán a katonai függelmi viszonyok között valósult meg, hanem az élet minden területén. Úgy gondolom, hogy e látásmód, illetve magatartási forma, vezetési stílus maradványai ellen kellene fellépni és nem a militarizmus ellen általában, vagy a militáns függelmi viszonyok ellen a rendvédelmi testületeknél, hiszen a történelmi tapasztalatok igazolják egyes rendvédelmi testülettípusoknál a személyi állomány militáns függelmi viszonyrendszerének a helyességét.

Tévedés ne essék a hűséget nem tekintem elavult fogalomnak. Szükség van rá a nemzet, a haza iránti formájában, a szerint, ahogyan azt eredetileg is értelmezték.³⁵ Egy politikai csoportosuláshoz, illetve ideológiához való hűségnek azonban az állami szférában mint elismert és követendő értékrendnek nem lehet helye, különösen nem bármely külföldi érdekcsoporthoz fűződő hűségnek.

Mégsem alaptalan azonban a rendvédelmi testületeknél a katonai függelmi viszonyokat nehezményezők álláspontja, nevezetesen abból célszerű kiindulni, hogy a rendvédelmi testületek nem önmagukért vannak. Létjogosultságukat az államnak a nemzet érdekében kifejtett hatékony működéséhez való hozzájárulás biztosítja. Ebből a helyzetből kiindulva tehát a rendvédelmi testületek feladatrendszer és a feladatrendszer megvalósítása kapcsán keletkezett hagyományok határozzák meg, hogy hol indokolt a katonai rendfokozati rendszer alkalmazása és hol nem.³⁶

A magyar rendvédelmi testületek körében a magyar pártállam kiépülésével vált általánossá a katonai rendfokozati rendszer a szovjet minta átvételével. Azonban az is igaz, hogy a magyar rendvédelemben nem volt ismeretlen a katonai függelmi viszonyrendszer. Ezt a függelmi viszonyrendszert és azt megtestesítő rendfokozati rendszert azonban differenciáltan alkalmazták, feladatorientált módon.³⁷

A magyar történelmi tapasztalatok alapján tehát abban lehet egyetérteni a rendvédelemben a katonai függelmi viszonyokat ellenzőkkel, hogy valamennyi rendvédelmi testületre és a testületek összes szolgálati ágára kiterjedően alkalmazni a katonai rangrendszert indokolatlan és felesleges. Ez azonban nem jelentheti ezt, hogy valamennyi rendvédelmi testülettől és azok szolgálati ágaitól el kellene vonni a katonai rangrendszert, mivel azok egy része nem a pártállam következményeként alakult ki, hanem már akkor is működött, amikor a Kárpát-medencében még híre-hamva sem volt a pártállami formának.³⁸

Két álláspont feszül tehát egymásnak. Egyrészt – a történelmi hagyományainkkal összhangban áll az a nézet – hogy katonai rendfokozatot katonák viseljenek. Szűnjön meg a tűzoltóktól a pénzügyőrökön keresztül a börtönőrökig terjedő katonai rendfokozati rendszer alkalmazása.

Másrészt viszont – a 40 éves pártállami és a rendszerváltás utáni 20 éves gyakorlatra hivatkozva, az egységes állami hierarchiarendszer érdekében – mások úgy gondolják, hogy meg kellene tartani az általános katonai függelmi viszonyokat és az azt tükröző katonai rendfokozati rendszert.

Lényegében mindkét álláspontnak van racionális magva, azonban a katonai rendfokozat általánosságának a megőrzése mellett lándzsát török egyben a pártállami gyakorlat továbbvitelét is pártolják, ami pedig idegen nemzeti hagyományainktól.

Hogyan lehet e két nézőpontnak a racionális magvát megőrizve olyan modellt kialakítani, amely összhangban áll nemzeti hagyományainkkal, egyben pedig az állami hierarchiarendszer egységességét is biztosítja?

Erre a látszólag nehéz kérdésre egyértelmű és hatékony választ nyújt nemzeti történelmünk. Álláspontom szerint a kérdés megoldásának a kulcsa nem a rendvédelmi testületek keretein belül, hanem az állami alkalmazottak sokkal szélesebb rétegében található meg.

A Magyar Királyságban a XIX–XX. században – a HABSBURG-birodalom évszázados tapasztalatainak a figyelembe vételével – már létrejött és kiválóan működött az a rendszer, amely megoldást jelenthet jelenlegi gondjainkra.³⁹

Az állami alkalmazottak – a kinevezett és nyugdíjképes munkatársak – számára egységes fizetési osztályokat alakítottak ki. E fizetési osztályba sorolták az érettségihez, vagy annál magasabb állami iskolai végzettséghez kötött munkaköröket. A hierarchia csúcsán lévő fizetési osztályok esetében – mivel azok betöltése politikai tartalommal bírt – a képesítési követelmények ajánlásokká szelídültek. Ezek alatti fizetési osztályok esetében azonban szigorúan megkövetelték a képesítési követelményt. Azonos képesítési szinttel rendelkezőket azonos fizetési osztályba soroltak az állami hierarchia bármely ágában. **(II. sz. melléklet)** Az egyes szakterületeken végzett tevékenységek azonban eltérőek voltak. Akadt olyan, amit nehezebben, míg más beosztásokat könnyebben lehetett ellátni. A különbségeket pótlékokkal honorálták. Ilyen pótlék volt például a csendőrségi, vagy a rendőrségi pótdíj, amelyet a testületek állományába tartozók élveztek.⁴⁰ **(III. sz. melléklet)**

A katonai és a rendvédelmi rangcsoportok (rendőri, pénzügyőri, büntetés-végrehajtási) a fizetési osztályokhoz csatlakoztak. Ebből fakadóan azonos képesítési szinttel rendelkező személyek az állami hierarchia különböző részeihez tartozhattak ugyan és ennek megfelelően különböző rangcsoportok egymástól eltérő elnevezésű és formai megjelenésű rangjait viselhették, azonban az alapfizetésük – azonos szolgálati idővel – azonos volt. Eltérés a pótdíjrendszer következtében keletkezhetett. A pótdíjakat élvezők azonban csupán addig voltak jogosultak a pótlékokra, amíg olyan beosztást töltöttek be, amelyhez valamilyen pótlék, vagy pótlékok kapcsolódtak.⁴¹

A fizetési osztályokon kívül pedig egy-egy beosztás típushoz társuló képesítési követelménynél több ismeretet követelő szakmai feladat ellátásához szükséges tudást, illetve gyakorlatot is külön pótlékkal honorálták. Ilyen volt például a rendőrök vagy a csendőrök esetében a motorcsónak vezetői pótlék, vagy a lovas pótlék stb. Ebbe a körbe tartozott – meghatározott vezetői szinttől – az úgynevezett működési pótdíj stb.⁴²

A fizetési osztályokon belül alakítottak ki több – általában három – fizetési fokozatot, amely döntően a szolgálati idő honorálására volt hivatott. A legfelső fizetési osztályokba azonban – azok politikai jellegéből fakadóan – csupán egy, esetleg két fizetési fokozat létezett.⁴³

A fizetési osztályokhoz képesítési követelmények kapcsolódtak. Ezekben a képesítési követelményekben előírt végzettségekhez, illetve képesítésekhez illeszkedtek a különböző rangok. Magasabb képesítési osztályhoz kötődő rangot akkor érhetett el valaki, ha az ahhoz előírt magasabb képesítés birtokába jutott és kinevezték a magasabb beosztásba.⁴⁴

Jól átgondolt és racionális volt a rendszerbe való bekerülés folyamata is. Az előfeltételt a megcélzott állománycsoport számára előírt állami iskolai végzettség alkotta. Ennek birtokában, valamint kelendő fizikai állapot esetén, megfelelő erkölcsi magatartású személyeket vettek fel próbaidőre, illetve gyakornokoknak. Ennek az időtartama a polgári magyar állam időszakában gyarapodott, a kezdeti fél- egyéves időtartam három éves időszakra bővült. Ez alatt a tiszt karba jelentkezők elsajátíthatták azokat a gyakorlati tapasztalatokat, amelynek az ismerete leendő hivatásuk eredményes ellátásához szükséges volt. Az elméleti ismeretekkel nem a gyakornoki idő alatt kellett megismerkedniük. A leendő hivatásuk végzéséhez szükséges tudományterület elméleti anyagával a magyar állami oktatás keretében ismerkedhettek meg a jelentkezésüket megelőzően. Ennek birtokában jelentkezhetek a testülethez.⁴⁵

Miután a gyakornoki idő alatt a szükséges gyakorlati ismeretek birtokába kerültek neveztek ki a jelölteket. A gyakornoki idő alatt nem csupán tanfolyamot kellett látogatniuk, hanem – még nem önállóan ugyan – szolgálatot is teljesítettek. Megismerkedtek továbbá – elsősorban a gyakornokok – a leendő hivatásukhoz kapcsolódó tudományos műhelyek tevékenységével. Összességében olyan rálátást kaptak a választott hivatásukra, amelynek birtokában már felelős módon eldönthették azt, hogy e pályán kívánnak maradni, vagy sem. Három év alatt a testület illetékesei is alapos benyomást szerezhettek a jelöltekről, így megalapozott döntést hozhattak azok befogadásáról, illetve elutasításáról.⁴⁶

A leendő csendőrtisztek esetében az előképzettséget a Ludovika Akadémia jelentette, azonban a két világháború között folyamatosan gyarapodott azon csendőrtisztek száma, akik – általában jogtudori oklevél formájában – még egy diplomával rendelkeztek. A rendőrtisztek esetében – a fogalmazói kar esetében – a jogi végzettség alkotta a belépőjegyet. A felügyelők és a detektívek esetében a testülethez való bejutás képzettségbeli előfeltétele az érettségi volt.⁴⁷

Az is előfordult, hogy az állománycsoport számára előírtnál magasabb iskolai végzettséggel rendelkezők jelentkeztek felvételre, elsősorban a gazdasági válság időszakában. Ezért azonban a jelentkezőket nem utasították vissza, ha a többi feltételnek megfeleltek. Számukra azonban gyorsított előmenetelt biztosítottak. A képesítési követelményben előírtnál magasabb állami iskolai végzettséggel ren-

delvezők az előírt várakozási időnél rövidebb idő letöltése nyomán váltak a magasabb beosztásba ki nevezhetővé, ha a többi előírt követelményeknek is megfeleltek.⁴⁸

Az egységesség azonban korántsem jelentett egyformaságot. Katonai rangfokozatot kizárólag katonák viselhetek. A rangok jelölésére szolgáló csillagok hatágúak voltak, az aranyszínű tiszti és az ezüstsínű altiszti csillagoknál is, valamint a szárazföldi és vízi katonai rangrendszerben egyaránt. Nem az döntötte tehát el a rangrendszerhez tartozást, hogy az illető személy például a haderő kötelékében, a honvédelmi tárca alárendeltségében, vagy a belügyi tárca irányítása alatt álló testület kötelékében teljesít szolgálatot. A döntő motívum az illető jogállása és nem a testületét felügyelő minisztérium volt. Akik katonának minősültek személyi tekintetben a honvédelmi tárcahoz tartoztak függetlenül attól, hogy mely testületben teljesítettek szolgálatot. A csendőrök például személyükben a honvédelmi tárcahoz tartoztak, mert katonák voltak, bár a csendőrség, mint testület a belügyi tárca irányítása alatt állt.⁴⁹

Azon rendvédelmi testületek tagjai, akik nem minősültek katonának a testületi rangfokozati rendszer rangjait viselték. E rangrendszerek is rendelkeztek a katonai altiszti és tiszti rangcsoportoknak megfelelő rangokkal. Ezeket a rangokat azonban nem csillaggal, hanem úgynevezett csillagrózsácskákkal jelölték. A testületi rangrendszerek tiszti karaiba tartozók arany, a testületek altiszti rangcsoportjaiba pedig ezüstsínű csillagrózsácskát viseltek. Csillagrózsácskát a nem katonai állományú, de fegyveres szolgálatot ellátó testületi tagok viselhetek a rangjaik jelölésére. A fegyveres szervezeteknél – fegyver nélküli szolgálatot ellátó – egyenruházott és a fizetési osztályokba sorolt tisztviselők, rangjuk jelölésére úgynevezett rózsácskát használtak.⁵⁰ (IV. sz. melléklet)

A katonai és a testületi rangokat viselők egymás közötti érintkezése természetesen elkerülhetetlen volt a szolgálati teendők ellátása során és a társadalmi élet alkalmával is. Az eltérő rangfokozati csoportokba tartozók közötti üdvözlés alapelve a kölcsönös udvariasságon nyugvó tiszteletadás volt. Ezt azonban pontosabban is szabályozni kellett, ennek során azt vették figyelembe, hogy a testületi, illetve a katonai rangrendszerbe tartozó konkrét rangok mely fizetési osztályhoz kapcsolódtak. Mindig az alsóbb fizetési osztályhoz tartozó ranggal rendelkezőnek kellett előre tisztelegnie a magasabb fizetési osztályba tartozó rangot viselőnek. Mivel nem volt az emberek homlokára írva, hogy hányadik fizetési osztályba tartoznak, ezért a rendvédelmi testületek – egymással összehangolt – rendelkezésekben határozták meg a látható rangfokozatok szerinti tiszteletadási kötelezettséget.⁵¹

Ez a tiszteletadási rendszer természetesen kizárólag az egyenruhás személyi állományra vonatkozott. A detektív testület tekintetében ilyen jellegű szabályozás nem jöhetett létre.⁵²

A magyar állam alkalmazottainak egységes rendszer szerinti kezelése azonban nem merült ki az egységes fizetési rendszerben. Az állami alkalmazottak karrierjét lényegében megszabták a fizetési osztályok és az ahhoz kapcsolódó – a szakterület szakmai igényeihez kapcsolódó – képzési követelmények. Ebből fakadóan pedig a karrierív kiszámíthatóvá vált a magyar államszervezetben a fegyveres és civil szolgálatot teljesítők számára egyaránt. A rendszerbe tartozó valamennyi személy számára világos volt, hogy mit és mikorra kell teljesítenie szakmai előmenetele érdekében. Az is egyértelmű volt továbbá, hogy az igények teljesítése során mire számíthat, illetve ha az előmeneteli feltételeket nem teljesíti milyen helyzetbe kerülhet. Az előmeneteli feltételek teljesülése az egyén akaratán, szorgalmán és tehetségén múlt. A főnöki szubjektívizmus abban csekély szerepet játszhatott. A rendszerben voltak ugyan automatizmusok is, mint például a fizetési osztályokon belüli fizetési fokozatokban való előrelépés, amely a szolgálati idő hosszától függött. A legfontosabb tényező azonban az volt, hogy magasabb fizetési osztályba magasabb képzettséggel kerülhetett valaki. A karrier kezdetén – például a próbaidő, illetve gyakornoki idő végén – a választóvonal a testületben maradás, illetve onnan elkerülés volt. Előfordult azonban az is, hogy a karrierívhez kötött kötelező ismeretanyag, illetve készségek elsajátítása, vagy annak elmaradása a testületben maradás lehetőségét teremtette meg, illetve a szervezettől az elbocsátást vonta maga után. A Magyar Királyi Csendőrség legénységi állománya körében például aki a testülethez kerülés utáni 9 éven belül nem tette le a járőrvezetői vizsgát, elbocsátották a szervezettől. A szolgálati tevékenység eredményes ellátása érdekében megvalósított folyamatos tanulás a rendszer nélkülözhetetlen sajátja volt.⁵³

A polgári magyar állam humán viszonyrendszerében gondosan ügyeltek arra, hogy a vezetői szubjektívizmus ne érvényesülhessen. Az úgynevezett rangfokozati névjegyzék alkalmazása nehezítette meg annak a kialakulását, hogy a vezetők a rájuk bízott szakterületet a feudumuknak tekintsék és más szakterületek vezetőivel kialakított kapcsolatok nyomán kölcsönösen alkalmazzák a beajánlott személyeket. A magyar állam különböző szakterületein, így a rendvédelmi testületekre kiterjedően is úgynevezett rangfokozati névjegyzéket vezettek. Ebben a jegyzékben mindenki szerepelt a legfontosabb adataival, valamint annak a feltüntetésével, hogy mikor és milyen képesítésekre tett, szert. Egy-egy be-

osztás megüresedésével a munkakör kizárólag annak volt felajánlható, aki a legrégebben rendelkezett a státusz betöltéséhez szükséges képesítési követelménnyel és annál alacsonyabb beosztásban dolgozott. Amennyiben az a személy akinek az állást fel kellett ajánlani a beosztást visszautasította a soron következő személy számára kellett a munkakört felajánlani.⁵⁴

A Magyar Királyságban – az állami hierarchiában dolgozó vezetők tekintetében – nem ismerték el azt az igényt, hogy a vezetőnek joga van megválogatni munkatársait. E helyett az a gyakorlat alakult ki, hogy aki – képesítés és gyakorlat által – megszerezte a jogot egy beosztás betöltésére, azok számára ezt a lehetőséget üresedés esetén biztosítani kell. A vezetőknek pedig mindenkivel együtt kellett dolgozniuk akik jogosultságot szereztek az adott munkakör betöltésére. Ezt a helyzetet erősítette az a szabályozás is amely a hivatalnok egyéni felelősségét az anyagiakra kiterjedően is meghatározta. Ehhez viszont az is hozzájárult, hogy az állami alkalmazottakkal szemben a törvények megsértésekor lehetett eljárni. A főnöki intenciók mellőzése nem nyújtott kellő jogalapot az eljáráshoz, kizárólag abban az esetben ha az a törvényes keretek áthágását is jelentette. Katonás viszonyok között ugyan, de a rendvédelmi testületek személyi állományára is ezek az alapelvek voltak az irányadók.⁵⁵

A Magyar Királyság állami alkalmazottairól való egységes gondoskodás azonban nem merült ki a homogén fizetési rendszerben. Az alapelv az volt, hogy az állam köteles alkalmazottai számára a társadalmi állásukhoz méltó életvitelhez szükséges feltételeket biztosítani. Ezen alapelv megvalósítása érdekében az egységes ellátási rendszer sarkalatos részét képezte a nyugellátás, a lakbérpótlék és a családi pótlék.⁵⁶

Családi pótlékra valamennyi kinevezett állami alkalmazott jogosult volt. A családi pótlék összege fix összeget jelentett, amelynek a mértéke a gyermekek számától függött. Családi pótlék a gyermekek nagykorúságáig járt, illetve addig amíg a tanulmányaikat befejezték.⁵⁷

A lakbérpótlék nem lakbérhozzájárulást jelentett, hanem a lakbér teljes összegének a megtérítését. A lakbérpótlék mértéke a család nagyságától és a betöltött beosztás szintjétől függött. Ez nem elszámolás köteles, hanem az állományviszonnyal járó juttatás volt. A család nagysága és a beosztás szintje által meghatározott lakásnál szerényebb körülmények között nem lakhatott állami alkalmazott. Azt is meghatározták a számára, hogy mely körzetekben nem lakhat. A bűnügyileg fertőzött lakóterületek tartoztak a tiltott zónák közé. Az ország területét lakbérövezetekre osztották. A lakbér összegét övezetenként állapították meg. Így módon az ország bármely részén a társadalmi rangjának megfelelő körülmények között lakhatott az állami alkalmazott, mivel minden övezetben megkapta a neki járó színvonalú lakás bérléséhez szükséges összeget. Azokon a településeken, ahol nagyobb számú állami alkalmazott dolgozott számukra lakótelepeket építettek. Az állami alkalmazottaknak azonban nem volt kötelező a lakótelepeken lakást bérelniük. A legtöbben azonban mégis itt laktak mivel az állami lakótelepi lakások bérleményeinek a díjai mérsékeltebbek voltak a szabadpiaci áraknál. A lakbérpótlék a nyugdíjasoknak is járt, sőt az özvegyeknek is mindaddig, amíg újra férjhez nem mentek.⁵⁸ **(V. sz. melléklet)**

A rendvédelmi testület legénységi tagjai esetében a nőtlenek számára nem járt lakbérpótlék, mivel számukra térítésmentes laktanyai elhelyezést biztosítottak. Testületenként és időszakonként változó arányban ugyan, de előírták azt, hogy a legénységi állomány hány százaléka lehet nő. Mivel a nőstül engedélyhez kötött volt, ezért a legénység tagjai számára akkor vált elérhetővé az esküvő, ha nőstülük nyugdíjba vonultak és így módon nőstülük helyek szabadulhattak fel. 30 éves kor alatt – a legénységi állomány köréből – a testületek általában be sem fogadták a nőstülési kérelmeket.⁵⁹

A haderő, a rendvédelmi szervezetek és a magyar állam civil alkalmazottai számára ugyanazok a nyugellátási szabályok voltak érvényesek. Nevezetesen 10 éves állami alkalmazotti munkaviszony után vált valaki nyugdíjképesé. 10 év után a fizetés 40 % -ra volt nyugdíjként jogosult. Ez az arány minden további letöltött szolgálati év után 2 %-al nőtt. 40 éves szolgálati viszony után minden állami alkalmazott a fizetésével megegyező nyugdíjban részesült. 40 éves szolgálat után viszont senki sem maradhatott aktív. Ugyancsak kötelező volt nyugdíjba vonulnia mindenkinek, aki elérte a 65 éves életkort, akkor is ha még nem érte el a 40 éves szolgálati időt.⁶⁰

A fegyveres szolgálatot teljesítőkre ugyanezek a nyugdíjszabályok vonatkoztak ugyan, mint az összes többi állami alkalmazottra, azonban a szolgálati idő első 5 évét részükre duplán számították. Ha pedig a szolgálatteljesítés első 5 évében a szolgálattal összefüggésben elhalálozott, az özvegye számára – méltányossági alapon – a 10 év után járó nyugdíj özvegyi nyugdíját állapították meg, amely a mindenkori nyugdíj 50 %-a volt. Az első 5 éven belüli – a szolgálatellátással összefüggésben álló – olyan egészségkárosodás esetén, amely meggátolta a további fegyveres szolgálatot, a 10 év utáni nyugdíjjal nyugdíjazták a testületi tagokat.⁶¹

A polgári magyar állam alkalmazottainak egységes kezelési rendszere nyilvánvalóan összehasonlíthatatlanul jobb volt a jelenleginél. Az úgynevezett „militarizmus kontra demilitarizmus” vita nem

más mint álvita, amely a lényegről tereli el a figyelmet. A képlet ugyanis rendkívül egyszerű azon rendvédelmi testületeknél, amelyeknél a pártállamot megelőzően is használtak katonai rendfokozatot, ott annak helye van. Történelmi tény, hogy a katonai függelmi viszonyok között olyan kiváló eredményeket értek el, amelyeket azóta sem tudtak utolérni az utódszervezetek. Álláspontom szerint tehát – összhangban a nemzeti hagyományainkkal – az a helyes megoldás, ha katonai rangot csak azok viselnek, akik személyükben katonának minősülnek bárhol is teljesítenek szolgálatot. A nem katonák pedig a fegyveres testületük szerinti rangrendszer rangjait viseljék.

Ezzel a szisztémával kiváltható a pártállami rendszer és ez a dolog lényege. A pártállami rendszer ugyanis a rangot fizette meg és nem a tudást, illetve gyakorlatot. Az egységes fizetési osztályokhoz való visszatéréssel ezen az áldatlan helyzeten lehet felülemelkedni. Az egységes fizetési osztályrendszerhez való visszatérés nyomán ismét nem az lesz a döntő, hogy az állam mely alrendszerében szolgálja valaki a magyar nemzetet, hanem az hogy milyen ismeretek birtokában és milyen szinten látja el ezt a szolgálatot.

Úgy gondolom, hogy nem véletlen azonban egyes csoportok részéről a pártállami rendszerhez való ragaszkodás, mivel ez szolgálja a politikai és az egzisztenciális érdekeiket. Nem szolgálja azonban a magyar nemzet érdekeit a pártállami kövületek továbbéltetése. A kövületek életben tartása miatt nem lehet követni a magyar hagyományokat. Ezért kellett a világ különböző pontjairól származó modelleket ráerőltetni a magyar rendvédelemre, hogy még véletlenül sem valósulhassanak meg nemzeti rendvédelem-történetünk tapasztalatai.

Jegyzetek:

- ¹ PARÁDI: Rendvédelem vagy rendészet.
- ² - PARÁDI: A dualista Magyarország belügyi szervei.
- PARÁDI: A dualizmuskori magyar rendvédelem.
- PARÁDI: A két világháború közötti Magyar Királyság rendvédelme.
- PARÁDI: A polgári magyar állam rendvédelme a XIX-XX. században.
- PARÁDI: A magyar rendvédelem 1867-1914.
- ³ ÖRY: A rendvédelmi szervek az első világháború, az „öszirózsás” forradalom és a proletár diktatúra időszakában.
- ⁴ - KOVÁCS: A nemzeti számonkérés szervezete. A nyilas állambiztonság egy ismeretlen fejezete.
- KOVÁCS: A Szálasi-kormány belügyminisztériuma. Rendvédelem, állambiztonság, közigazgatás a nyilas korszakban.
- ⁵ PARÁDI: A Magyar Királyság rendvédelme 1867-1919.
- ⁶ - PARÁDI: *A határszéli csendőrség 1891-1914.*
- CSAPÓ
- REKTOR
- ⁷ PARÁDI: *A dualista Magyarország pénzügyi szerveinek határőrizete 1867-1914.*
- ⁸ - PARÁDI: Az Osztrák-Magyar Monarchia magyarországi rendőrségei 1867-1919.
- PARÁDI: A Magyar Királyság rendőrségei 1920-1945.
- ⁹ PARÁDI: *A magyar állam határőrizete 1920-1941.*
- ¹⁰ BENCZÚR – CSONKARÉTI
- ¹¹ BANGHA
- ¹² PARÁDI: *A magyar rendvédelem története.*
- ¹³ FAZAKAS – HEGEDŰS – HENNEL
- ¹⁴ PARÁDI: Rendvédelem kontra rendészet.
- ¹⁵ FAZAKAS
- ¹⁶ FAZAKAS – HEGEDŰS – HENNEL
- ¹⁷ 1912/LXVII. tc.
- ¹⁸ PARÁDI: *A magyar rendvédelem története.*
- ¹⁹ Loc. cit.
- ²⁰ - BANGHA
- FAZAKAS – HEGEDŰS – HENNEL
- 1912/LXVII. tc.
- ²¹ 1921/XXXIII. tc.
- ²² PARÁDI: *A magyar állam határőrizete 1920-1941.*
- ²³ ÖRY: A Maréchaussée-tól a Gendarmerie Nationale-ig. A francia csendőrség történeti előzményei.
- ²⁴ PRESZLY
- ²⁵ SZAKÁLY: A Magyar Királyi Csendőrség, az első központosított magyar közbiztonsági örtestület.
- ²⁶ SZAKÁLY: *A magyar tábort csendőrség.*
- ²⁷ BENCZÚR – CSONKARÉTI
- ²⁸ 1899/1900. HM. r.
- ²⁹ PARÁDI: *A magyar rendvédelem története.* op. cit. 283. p.
- ³⁰ PARÁDI: A magyar rendvédelem személyi állományának szociális viszonyai 1867-1945.
- ³¹ FINSZTER: Rendészet vagy rendvédelem.
- ³² Idem: *A rendészet elmélete.*
- ³³ Loc. cit.
- ³⁴ RADA
- ³⁵ SZAKÁLY: *A magyar katonai felső vezetés 1938-1945.*

- ³⁶ OLASZ – PARÁDI – ZEIDLER
³⁷ Loc. cit.
³⁸ Loc. cit.
³⁹ PARÁDI: *A magyar rendvédelem története*. op. cit. 194–221. p.
⁴⁰ PARÁDI: A polgári magyar állam rendvédelmi testületeinek humán viszonyai 1867-1945.
⁴¹ Loc. cit.
⁴² Loc. cit.
⁴³ Loc. cit.
⁴⁴ PARÁDI: Rendvédelmünk képzési és képesítési rendszere 1867-1945.
⁴⁵ Loc. cit.
⁴⁶ Loc. cit.
⁴⁷ Loc. cit.
⁴⁸ Loc. cit.
⁴⁹ ZEIDLER: A Magyar Királyi Csendőrség rendfokozati rendszere és jelvényei.
⁵⁰ ZEIDLER: A magyar rendőri rangok fejlődéstörténete a kiegyezéstől a rendszerváltásig.
⁵¹ OLASZ – PARÁDI – ZEIDLER: op. cit.
⁵² VÉCSEY
⁵³ PARÁDI: A polgári magyar állam rendvédelmi testületeinek humán viszonyai 1867-1945. Op. cit.
⁵⁴ PARÁDI: A magyar rendvédelem személyi állományának szociális viszonyai 1867-1945. Op. cit.
⁵⁵ Loc. cit.
⁵⁶ Loc. cit.
⁵⁷ Loc. cit.
⁵⁸ PARÁDI: *Die Verhältnisse des Personalstands bei der Ungarischen Königlichen Gendarmerie*
⁵⁹ Loc. cit.
⁶⁰ Loc. cit.
⁶¹ Loc. cit.

A jegyzetekben alkalmazott rövidítések:

MONOGRÁFIÁK

- BANGHA — BANGHA Ernő: *A Magyar Királyi Testőrség 1920-1944*. Budapest, 1990, Európa Könyvkiadó. 407 p. HU-ISBN 963 07 5215 8
- BENCZÜR – CSONKARÉTI — BENCZÜR László – CSONKARÉTI Károly: *Haditengerészek és folyamőrök a Dunán. A Császári és Királyi Haditengerészet Dunaflottillájától a Magyar Királyi Honvéd Folyamérőkhöz 1870-1945*. Budapest, 1991, Zrínyi Kiadó. 291 p. HU-ISBN 963 327 153 3
- CSAPÓ — CSAPÓ Csaba: *A Magyar Királyi Csendőrség 1891-1914*. Pécs, 1998, Pro Pannónia Kiadói Alapítvány. 186 p. HU-ISBN 963 9079 40 5 /Pannón Könyvek./ HU-ISSN 0237-4277
- FAZAKAS – HEGEDŰS – HENNEL — FAZAKAS László – HEGEDŰS Ernő – HENNEL Sándor: *A Szent Korona őrzése. A koronaőrök, a koronaőréség*. Budapest, 2002, Heraldika kiadó. 286 p. HU-ISBN 963 9204 02 1
- FINSZTER: *A rendészet elmélete*. — FINSZTER Géza: *A rendészet elmélete*. Budapest, 2003, KJK-KERSZÖV Jogi- és Üzleti Kiadó Kft. 262 p. HU-ISBN 963 224 701 9
- KOVÁCS: *A Szálasi-kormány belügyminisztériuma. Rendvédelem, állambiztonság, közigazgatás a nyilas korszakban*. — KOVÁCS: *A Szálasi-kormány belügyminisztériuma. Rendvédelem, állambiztonság, közigazgatás a nyilas korszakban*. Budapest, 2009, Attraktor Kiadó. 374 p. HU-ISBN 978 963 9857 33 9. /Studia Militaria Hungarica, 5./ HU-ISSN 1787-6796
- PARÁDI: *A határszéli csendőrség 1891-1914*. — PARÁDI József: *A határszéli csendőrség 1891-1914*. Budapest, 1984, Határőrség. 91 p.
- PARÁDI: *A dualista Magyarország pénzügyi szerveinek határőrizete 1867-1914*. — PARÁDI József: *A dualista Magyarország pénzügyi szerveinek határőrizete 1867-1914*. Budapest, 1987, Határőrség. 123 p.
- PARÁDI: *A magyar rendvédelem története*. — PARÁDI József et al. (szerk.): *A magyar rendvédelem története*. Budapest, 1996², Osiris. 367 p. HU-ISBN 963 04 7958 3
- PARÁDI: *Die Verhältnisse des Personalstands bei der Ungarischen Königlichen Gendarmerie*. — PARÁDI József: *Die Verhältnisse des Personalstands bei der Ungarischen Königlichen Gendarmerie*. [Humán viszonyok a Magyar Királyi Csendőrségnél] Berlin, 2008, Fachhochschule für Verwaltung und Rechtspflege Berlin. /Beitrag aus dem Fachberich 3. der Fachhochschule für Verwaltung und Rechtspflege Berlin, 68./ A tanulmány korábbi változata 2008. V. 28-án Berlinben hangzott el az Európai Unió ERASMUS oktatási programjának a keretében megvalósított professzori mobilitás során a Fachhochschule für Verwaltung und Rechtspflege Berlin BA képzés keretében tanuló hallgatói számára. A publikált tanulmány az előadás javított, bővített és átdolgozott változata.
- PRESZLY — PRESZLY Lóránd: *A Magyar Királyi Csendőrség története 1881-1918*. Budapest, 1920, Honvédelmi Sajtóvállalat. 142 p.
- RADA — RADA Tibor: *A Magyar Királyi Honvéd Ludovika Akadémia és a testvérintézetek összefoglaló története 1830-1945*. Calgary–Budapest, 1998, BÁNKUTY Géza. 810 p. HU-ISBN 963 85764 3 X Ö
- REKTOR — REKTOR Béla: *A Magyar Királyi Csendőrség oknyomozó története*. Cleveland, Ohio, USA, 1980, Árpád Könyvkiadó. 552 p. USA-ISBN 0 934214 01 8

- SZAKÁLY Sándor: *A magyar tábori csendőrség*. Budapest, 1990, Zrínyi. HU-ISBN 963 326 560 6
- SZAKÁLY: *A magyar katonai felső vezetés 1938-1945*. — SZAKÁLY Sándor: *A magyar katonai felső vezetés 1938-1945*. Budapest, 2001, Ister. 409 p. HU-ISBN 963 9243 37 X
- VÉCSEY — VÉCSEY Leó: *A negyven éves budapesti detektív testület jubileumi albuma 1886-1926*. Budapest, 1926, Magyar Királyi Államrendőrség Detektívtestületének Nyugdíjpótló és Segélyező Egyesülete.

TANULMÁNYOK

FAZAKAS

- FAZAKAS László: A Magyar Királyi Testőrség, a Magyar Királyi Koronaőrség és a képviselőházi őrség a két világháború között. *Rendvédelem-történeti Füzetek (Acta Historiae Praesidii Ordinis)*. V. évf. (1995) 6. sz. 27–38. p. HU-ISSN 1216-6774 A tanulmány korábbi változata 1994 októberében Budapesten hangzott el a Szemere Bertalan Magyar Rendvédelem-történeti Tudományos Társaság által szervezett rendvédelem-történeti tudományos konferenciasorozatnak „A két világháború közötti Magyar Királyság rendvédelme” című VI. konferenciáján. A publikált tanulmány az előadás javított, bővített és átdolgozott változata.
- FINSZTER: Rendészet vagy rendvédelem. — FINSZTER Géza: Rendészet vagy rendvédelem. *Belügyi Szemle*. XLIX. évf. (2001) 2. sz. 86–96. p. HU-ISSN 1789-4689
- KOVÁCS: A nemzeti számonkérés szervezete. A nyilas állambiztonság egy ismeretlen fejezete. — KOVÁCS Zoltán András: A nemzeti számonkérés szervezete. A nyilas állambiztonság egy ismeretlen fejezete. *Századok*, CXXXVI. évf. (2002) 5. sz. 1131–1160. p. HU-ISSN 0039-8098
- OLASZ – PARÁDI – ZEIDLER — OLASZ György – PARÁDI József – ZEIDLER Sándor: A magyar állami rendvédelmi testületek katonai rendfokozati rendszerei a kiegészítéstől a rendszerváltásig. *Rendvédelem-történeti Füzetek (Acta Historiae Praesidii Ordinis)*. XV. évf. (2008) 18. sz. 29–63. p. HU-ISSN 1216-6774 A tanulmány korábbi változata 2004. október 13-án Budapesten hangzott el a Szemere Bertalan Magyar Rendvédelem-történeti Tudományos Társaság által szervezett rendvédelem-történeti tudományos konferenciasorozatnak „Katonai feladatok a bűnmegelőzés és a békefenntartás szolgálatában Európában a XIX-XX. században” című XVIII. konferenciáján. A publikált tanulmány az előadás javított, bővített és átdolgozott változata.
- ÖRY: A Maréchaussée-től a Gendarmerie Nationale-ig. A francia csendőrség történeti előzményei. — ÖRY Károly: A Maréchaussée-től a Gendarmerie Nationale-ig. A francia csendőrség történeti előzményei. *Rendvédelem-történeti Füzetek (Acta Historiae Praesidii Ordinis)*. VII. évf. (1997) 8. sz. 75–77. p. HU-ISSN 1216-6774 A tanulmány korábbi változata 1996. október 29-én Budapesten hangzott el a Szemere Bertalan Magyar Rendvédelem-történeti Tudományos Társaság által szervezett rendvédelem-történeti tudományos konferenciasorozatnak „A napóleoni közbiztonsági őrtestület útja Párizstól – Itálián és Ausztrián keresztül – Budapestig” című VIII. konferenciáján. A publikált tanulmány az előadás javított, bővített és átdolgozott változata.
- ÖRY: A rendvédelmi szervek az első világháború, az „őszirózsás” forradalom és a proletár diktatúra időszakában. — ÖRY Károly: A rendvédelmi szervek az első világháború, az „őszirózsás” forradalom és a proletár diktatúra időszakában. *Rendvédelem-történeti Füzetek (Acta Historiae Praesidii Ordinis)*. IV. évf. (1994) 5. sz. 42–54. p. HU-ISSN 1216-6774 A tanulmány korábbi változata 1993. szeptember 21-én Budapesten hangzott el a Szemere Bertalan Magyar Rendvédelem-történeti Tudományos Társaság által szervezett rendvédelem-történeti tudományos konferenciasorozatnak „Háború, forradalom, trianon” című V. konferenciáján. A publikált tanulmány az előadás javított, bővített és átdolgozott változata.
- PARÁDI: A dualista Magyarország belügyi szervei. — PARÁDI József: A dualista Magyarország belügyi szervei. *Belügyi Szemle*, XXXIV. évf. (1986) 4. sz. 45–50. p. HU-ISSN 0133-6738
- PARÁDI: A Magyar Királyság rendvédelme 1867-1919. — PARÁDI József: A Magyar Királyság rendvédelme 1867-1919. *Rendvédelem-történeti Füzetek (Acta Historiae Praesidii Ordinis)*. IX. évf. (1999) 10. sz. 98–147. p. HU-ISSN 1216-6774 A tanulmány korábbi változata 1998. szeptember 22-én Budapesten hangzott el a Szemere Bertalan Magyar Rendvédelem-történeti Tudományos Társaság által szervezett rendvédelem-történeti tudományos konferenciasorozatnak „A nyugati rendvédelem hatása a XIX-XX. századi magyar rendvédelemre” című X. konferenciáján. A publikált tanulmány az előadás javított, bővített és átdolgozott változata.
- PARÁDI: Rendvédelem vagy rendészet — PARÁDI József: Rendvédelem vagy rendészet. *Belügyi Szemle*, XIXL. évf. (2001) 2. sz. 97–108. p. HU-ISSN 1789-4689
- PARÁDI: Rendvédelem kontra rendészet. — PARÁDI József: Rendvédelem kontra rendészet. In HAUZINGER Zoltán (szerk.): *Határőrség és rendészet*. Pécs, 2002, Magyar Hadtudományi Társaság Határőr Szakosztályának Pécsi Szakcsoportja. 7–12. p. HU-ISSN 1589-1674 A tanulmány korábbi változata 2002 júniusában Pécsen hangzott el a Magyar Hadtudományi Társaság Határőr Szakosztályának Pécsi Szakcsoportja által szervezett hadtudományi konferenciasorozatának a „Határőrség és rendészet” című I. konferenciáján. A publikált tanulmány az előadás javított, bővített és átdolgozott változata.

- PARÁDI: Az Osztrák-Magyar Monarchia magyarországi rendőrségei 1867-1919. — PARÁDI József: Az Osztrák-Magyar Monarchia magyarországi rendőrségei 1867-1919. *Rendvédelem-történeti Füzetek (Acta Historiae Praesidii Ordinis)* XI. évf. (2005) 13. sz. 84–96. p. HU-ISSN 1216-6774 A tanulmány korábbi változata 2000. március 19-én Párizsban hangzott el a Szemere Bertalan Magyar Rendvédelem-történeti Tudományos Társaság által szervezett rendvédelem-történeti tudományos konferenciasorozatnak „A közbiztonság közös európai örökségünk” című XIII. konferenciáján. A publikált tanulmány az előadás javított, bővített és átdolgozott változata.
- PARÁDI: A Magyar Királyság rendőrségei 1920-1945. — PARÁDI József: A Magyar Királyság rendőrségei 1920-1945. *Rendvédelem-történeti Füzetek (Acta Historiae Praesidii Ordinis)* XI. évf. (2005) 13. sz. 105–113. p. HU-ISSN 1216-6774 A tanulmány korábbi változata 2003. november 11-én Budapesten hangzott el a Szemere Bertalan Magyar Rendvédelem-történeti Tudományos Társaság által szervezett rendvédelem-történeti tudományos konferenciasorozatnak „A rendvédelem humán viszonyai” című XVII. konferenciáján. A publikált tanulmány az előadás javított, bővített és átdolgozott változata.
- PARÁDI: Rendvédelmünk képzési és képesítési rendszere 1867-1945. — PARÁDI József: Rendvédelmünk képzési és képesítési rendszere 1867-1945. *Rendvédelem-történeti Füzetek (Acta Historiae Praesidii Ordinis)* XIII. évf. (2007) 16. sz. 90–93. p. HU-ISSN 1216-6774 A tanulmány korábbi változata 2002. november 12-én Budapesten hangzott el a Szemere Bertalan Magyar Rendvédelem-történeti Tudományos Társaság által szervezett rendvédelem-történeti tudományos konferenciasorozatnak „A rendvédelmi szakképzés története” című XVI. Konferenciáján. A publikált tanulmány az előadás javított, bővített és átdolgozott változata.
- PARÁDI: A magyar rendvédelem személyi állományának szociális viszonyai 1867-1945. — PARÁDI: A magyar rendvédelem személyi állományának szociális viszonyai 1867-1945. *Rendvédelem-történeti Füzetek (Acta Historiae Praesidii Ordinis)* XVI. évf. (2008) 17. sz. 57–87. p. HU-ISSN 1216-6774 A tanulmány korábbi változata 2000. március 19-én Párizsban hangzott el a Szemere Bertalan Magyar Rendvédelem-történeti Tudományos Társaság által szervezett rendvédelem-történeti tudományos konferenciasorozatnak „A közbiztonság közös európai örökségünk” című XIII. konferenciáján. A publikált tanulmány az előadás javított, bővített és átdolgozott változata.
- PARÁDI: A dualizmus kori magyar rendvédelem. — PARÁDI József: A dualizmus kori magyar rendvédelem. *Rendvédelem-történeti Füzetek (Acta Historiae Praesidii Ordinis)* XVIII. évf. (2010) 21. sz. 67–85. p. HU-ISSN 1216-6774 A tanulmány korábbi változata 2007. október 5-én Budapesten hangzott el a Szemere Bertalan Magyar Rendvédelem-történeti Tudományos Társaság által szervezett rendvédelem-történeti tudományos konferenciasorozatnak „A rendvédelem fejlődése a XIX-XX. században” című XXI. konferenciáján. A publikált tanulmány az előadás javított, bővített és átdolgozott változata.
- PARÁDI: A két világháború közötti Magyar Királyság rendvédelme. — PARÁDI József: A két világháború közötti Magyar Királyság rendvédelme. *Rendvédelem-történeti Füzetek (Acta Historiae Praesidii Ordinis)* XVIII. évf. (2010) 21. sz. 86–101. p. HU-ISSN 1216-6774 A tanulmány korábbi változata 2007. október 5-én Budapesten hangzott el a Szemere Bertalan Magyar Rendvédelem-történeti Tudományos Társaság által szervezett rendvédelem-történeti tudományos konferenciasorozatnak „A rendvédelem fejlődése a XIX-XX. században” című XXI. konferenciáján. A publikált tanulmány az előadás javított, bővített és átdolgozott változata.
- PARÁDI: A polgári magyar állam rendvédelme a XIX-XX. században. — PARÁDI József: A polgári magyar állam rendvédelme a XIX-XX. században. *Rendvédelem-történeti Füzetek (Acta Historiae Praesidii Ordinis)* XIX. évf. (2010) 22. sz. 63–79. p. HU-ISSN 1216-6774 A tanulmány korábbi változata 2008. október 10-én Budapesten hangzott el a Szemere Bertalan Magyar Rendvédelem-történeti Tudományos Társaság által szervezett rendvédelem-történeti tudományos konferenciasorozatnak „Másfél évszázad rendszerváltozásainak hatásai nemzeti rendvédelmünkre” című XXII. konferenciáján. A publikált tanulmány az előadás javított, bővített és átdolgozott változata.
- PARÁDI: A polgári magyar állam rendvédelmi testületeinek humán viszonyai 1867-1945. — PARÁDI József: A polgári magyar állam rendvédelmi testületeinek humán viszonyai 1867-1945. *Rendvédelem-történeti Füzetek (Acta Historiae Praesidii Ordinis)* XIX. évf. (2010) 22. sz. 96–123. p. HU-ISSN 1216-6774 A tanulmány korábbi változata 2008. október 10-én Budapesten hangzott el a Szemere Bertalan Magyar Rendvédelem-történeti Tudományos Társaság által szervezett rendvédelem-történeti tudományos konferenciasorozatnak „Másfél évszázad rendszerváltozásainak hatásai nemzeti rendvédelmünkre” című XXII. konferenciáján. A publikált tanulmány az előadás javított, bővített és átdolgozott változata.
- PARÁDI: A magyar rendvédelem 1867-1914. — PARÁDI József: A magyar rendvédelem 1867-1914. *Rendvédelem-történeti Füzetek (Acta Historiae Praesidii Ordinis)* XXII. évf. (2012) 25. sz. 80–84. p. HU-ISSN 1216-6774 A tanulmány korábbi változata 2010. december 6-án Budapesten hangzott el a Szemere Bertalan Magyar Rendvédelem-történeti Tudományos Társaság által szervezett rendvédelem-történeti tudományos konferenciasorozatnak „A közbiztonság közös Kárpát-medencei örökségünk” című XXV.

- konferenciáján. A publikált tanulmány az előadás javított, bővített és átdolgozott változata.
- SZAKÁLY: A Magyar Királyi Csendőrség, az első központosított magyar közbiztonsági őrtestület. — SZAKÁLY: A Magyar Királyi Csendőrség, az első központosított magyar közbiztonsági őrtestület. *Rendvédelem-történeti Füzetek (Acta Historiae Praesidii Ordinis)* III. évf. (1993) 4. sz. 51–58. p. HU-ISSN 1216-6774 A tanulmány korábbi változata 1992. szeptember 29-én Budapesten hangzott el a Szemere Bertalan Magyar Rendvédelem-történeti Tudományos Társaság által szervezett rendvédelem-történeti tudományos konferenciasorozatnak „*A dualista Magyarország rendvédelme*” című IV. konferenciáján. A publikált tanulmány az előadás javított, bővített és átdolgozott változata.
- ZEIDLER: A Magyar Királyi Csendőrség rendfokozati rendszere és jelvényei. — ZEIDLER Sándor: A Magyar Királyi Csendőrség rendfokozati rendszere és jelvényei. *Rendvédelem-történeti Füzetek (Acta Historiae Praesidii Ordinis)* VII. évf. (1997) 8. sz. 110–112. p. HU-ISSN 1216-6774 A tanulmány korábbi változata 1996. október 29-én Budapesten hangzott el a Szemere Bertalan Magyar Rendvédelem-történeti Tudományos Társaság által szervezett rendvédelem-történeti tudományos konferenciasorozatnak „*A napóleoni közbiztonsági őrtestület útja Párizstól – Itálián és Ausztrián keresztül – Budapestig*” című VIII. konferenciáján. A publikált tanulmány az előadás javított, bővített és átdolgozott változata.
- ZEIDLER: A magyar rendőri rangok fejlődéstörténete a kiegyezéstől a rendszerváltásig. — ZEIDLER Sándor: A magyar rendőri rangok fejlődéstörténete a kiegyezéstől a rendszerváltásig. *Rendvédelem-történeti Füzetek (Acta Historiae Praesidii Ordinis)* XIV. évf. (2008) 17. sz. 116–137. p. HU-ISSN 1216-6774 A tanulmány korábbi változata 2003. november 11-én Budapesten hangzott el a Szemere Bertalan Magyar Rendvédelem-történeti Tudományos Társaság által szervezett rendvédelem-történeti tudományos konferenciasorozatnak „*A rendvédelem humán viszonyai*” című XVII. konferenciáján. A publikált tanulmány az előadás javított, bővített és átdolgozott változata.
- KÉZIRATOK
- PARÁDI: *A magyar állam határőrizete 1920-1941.* — PARÁDI József: *A magyar állam határőrizete 1920-1941.* Kandidátusi értekezés (MTA). Kézirat. Budapest, 1990.
- JOGSZABÁLYOK
- 1912/LXVII. tc. — 1912/LXVII. A képviselőházi őrség felállításáról.
- 1921/XXXIII. tc. — 1921/XXXIII. tc. az Észak Amerikai Egyesült Államokkal, A Brit Birodalommal, Franciaországgal, Olaszországgal és Japánnal, továbbá Belgiummal, Kínával, Kubával, Görögországgal, Nikaraguával, Panamával, Lengyelországgal, Portugáliával, Romániával, Szerb-Horvát-Szlovén Állammal, Sziámmal és Cseh-Szlovákiával 1920. évi június hó 4. napján a Trianonjban kötött békeszerződés beczikkelyezéséről.
- 1899/1900. HM. r. — 1899/1900. HM. r. szervei határozványok a császári és királyi testőrségek számára.

Mellékletek jegyzéke:

<i>I/A. sz. melléklet</i>	
A Magyar Királyság katonai és nem katonai függelmi viszony- és rangrendszer szerint működtetett fegyveres rendvédelmi testületeinek létszáma és egymáshoz viszonyított aránya a dualizmus időszakában.	116
<i>I/B. sz. melléklet</i>	
A Magyar Királyság katonai és nem katonai függelmi viszony- és rangrendszer szerint működtetett fegyveres rendvédelmi testületeinek létszáma és egymáshoz viszonyított aránya a két világháború között a területvisszacsatolásokat megelőzően.	116
<i>II. sz. melléklet</i>	
Fizetési és rangosztályokról.	117
<i>III. sz. melléklet</i>	
A rendőri szolgálati pótlék.	118
<i>IV. sz. melléklet</i>	
A Magyar Királyi Csendőrség legénységi állományának a fizetési rendszere.	118
<i>V. sz. melléklet</i>	
A lakáspénzek.	119

I/A. sz. melléklet

A Magyar Királyság katonai és nem katonai függelmi viszony- és rangrendszer szerint működtetett fegyveres rendvédelmi testületeinek létszáma és egymáshoz viszonyított aránya a dualizmus időszakában.

Testület	Katonai függelmi viszonyokkal és rendfokozati rendszerrel működtetett testületek		Nem katonai függelmi viszonyokkal és testületi rendfokozati rendszerrel működtetett testületek		Összesen	
	Létszám	Százalék	Létszám	Százalék	Létszám	Százalék
Állami és önkormányzati városi rendőrségek			12 000 fő	36,60 %	12 000 fő	36,60 %
Magyar Királyi Csendőrség	12 000 fő	36,60 %			12 000 fő	36,60 %
Büntetés-végrehajtás			3 000 fő	9,15 %	3 000 fő	9,15 %
Magyar Királyi Pénzügyőrség			5 500 fő	16,77 %	5 500 fő	16,77 %
Magyar Királyi Testőrségek	142 fő	0,44 %			142 fő	0,44 %
Magyar Királyi Koronaőrség	58 fő	0,19 %			58 fő	0,19 %
Magyar Királyi Képviselőházi Őrség	78 fő	0,25 %			78 fő	0,25 %
Összesen	12 278 fő	37,48 %	20 500	62,52 %	32 778 fő	100,00 %

Forrás: PARÁDI József et al. (szerk.): *A magyar rendvédelem története*. Budapest, 1996¹, Osiris.

I/B. sz. melléklet

A Magyar Királyság katonai és nem katonai függelmi viszony- és rangrendszer szerint működtetett fegyveres rendvédelmi testületeinek létszáma és egymáshoz viszonyított aránya a két világháború között a területvisszacsatolásokat megelőzően.

Testület	Katonai függelmi viszonyokkal és rendfokozati rendszerrel működtetett testületek		Nem katonai függelmi viszonyokkal és testületi rendfokozati rendszerrel működtetett testületek		Összesen	
	Létszám	Százalék	Létszám	Százalék	Létszám	Százalék
Magyar Királyi Államrendőrség majd Magyar Királyi Rendőrség			12 000	29,47 %	12 000 fő	29,47 %
Magyar Királyi Csendőrség	12 000 fő	29,47 %			12 000 fő	29,47 %
Büntetés-végrehajtás			3 000	7,37 %	3 000 fő	7,37 %
Magyar Királyi Pénzügyőrség			6 000	14,74 %	6 000 fő	14,74 %
Magyar Királyi Vámőrség majd Magyar Királyi Határőrség	7 314 fő	17,96 %			7 314 fő	17,96 %
Magyar Királyi Testőrségek	260 fő	0,64 %			260 fő	0,64 %
Magyar Királyi Koronaőrség	58 fő	0,15 %			58 fő	0,15 %
Magyar Királyi Képviselőházi őrség	82 fő	0,20 %			82 fő	0,20 %
Összesen	19 704 fő	48,42 %	21 000	51,58 %	40 704 fő	100 %

Forrás: PARÁDI József: *A magyar állam határőrizete (1920-1941)*. Hadtudományi kandidátusi értekezés (MTA). Kézirat. Budapest, 1990. 264. p. + 562. p. melléklet.

II. sz. melléklet

Fizetési és rangosztályok*

Rendfokozatok és címek			Rendő			Valamennyi rendvédelmi testületnél a szolgálati feladatokról függően			Katonai
Fizetési			fogalmazó	felügyelő	detektív	számvevőségi szak	kezelői szak	orvosi szak	
osztály	fokozat	összeg							
I.		2785							tábornagy (csak háborúban elérhető rang)
II.		1857							vezérezredes
III.		1308							altábornagy – vezérfőkapitány
IV.	1.	1054	r. főkapitány						vezérőrnagy – vezérkapitány
	2.	956							
V.	1.	804,50	r. főtanácsos					főorvos	ezredes – főtörzskapitány
	2.	707							
VI.	1.	615,50	r. tanácsos	r. főparancsnok		számvevő főtanácsos		főorvos főállatorvos	alezredes – törzskapitány
	2.	556,50							
	3.	499							
VII.	1.	443,50	r. kapitány	r. főfelügyelő		számtanácsos	segédhivatali főigazgató	orvos tanácsos főállatorvos	őrnagy – törzsalkapitány
	2.	404,50							
	3.	365,50							
VIII.	1.	327,50	r. főfogalmazó	r. parancsnok	detektív - főfelügyelő	számvizsgáló	segédhivatali igazgató	orvos tanácsos állatorvos tanácsos	százados – kapitány
	2.	305							
	3.	288							
IX.	1.	260,50	r. fogalmazó	r. felügyelő	detektív - felügyelő	számellenőr	segédhivatali főtiszt	állatorvos tanácsos orvos	főhadnagy – főhajónagy
	2.	243							
	3.	226							
X.	1.	215	r. segédfogalmazó	r. felügyelő	detektív	számtiszt	segédhivatali tiszt	orvos állatorvos	hadnagy – hajónagy
	2.	203,50							
	3.	192,50							
XI.	1.	181		r. felügyelő	detektív	számtiszt	hivatali segédtiszt	állatorvos	zászlós – folyami zászlós
	2.	172							
	3.	163							
Gy.	D	146	r. fogalmazó gyakornok	r. felügyelő gyakornok	detektív gyakornok	számgyakornok	segédhivatali gyakornok	orvos gyakornok és állatorvos gyakornok	
	E	129							

*Az 1940-es évek első felének a helyzetét tükrözi.

Forrás ! Parádi József et al. (szerk. *A magyar rendvédelem története*. Budapest, 1996², Osiris. 320-321. p.

Jelmagyarázat: **Gy** – gyakornok, **D** – főiskolai vagy egyetemi diplomával rendelkező, **E** – érettségizett.

A pénzügy szervezéséből adódóan, a megyénként szervezett vezetési szinten, a pénzügy igazgatóságokon dolgoztak a pénzügyi fogalmazók. A pénzügy igazgatóságokon belül ugyan el voltak határolva a munkakörök, azonban - mivel a pénzügyőrségnek a pénzügyigazgatással azonos vagy magasabb szintű önálló vezetési szervezete nem volt - a pénzügyőrség ügyeivel foglalkozó fogalmazók más, nem pénzügyőri hanem pénzügyi címeket viseltek.

III. sz. melléklet

*A rendőri szolgálati pótlék**

Fizetési osztály	Fizetési fokozat	A rendőrségi pótdíj (havi összege az állami rendőrség fogalmazói, felügyelői és orvosi szakába tartozó tisztviselők, továbbá a detektívtestület tagjai részére)	A rendőrségi pótlék (havi összege az állami rendőrség számvevőségi és kezelési tisztviselői részére)
II			
III.			
IV.	1.	33,50	
	2.	78	
V.	1.	67,50	36
	2.	79	36
VI.	1.	74	28
	2.	100,50	28
	3.	126	28
VII.	1.	147	24
	2.	152,50	24
	3.	164,50	24
VIII.	1.	148	20
	2.	166,50	20
	3.	178,50	20
IX.	1.	107,50	16
	2.	114	16
	3.	132	16
X.	1.	86	8
	2.	79,50	8
	3.	67	8
XI	1.	37,50	8
	2.	40,50	8
	3.	49	8

*Az 1940-es évek első felének a helyzetét tükrözi.

Forrás: Parádi József et al. (szerk.): *A magyar rendvédelem története*. Budapest, 1996², Osiris. 323. p.

IV. sz. melléklet

*A Magyar Királyi Csendőrség legénységi állományának a fizetési rendszere**

Rang illetőleg rendfokozat	Havidíj	Pótdíj egy hónapra	A havidíj és a pótdíj együttes összege egy hónapra
Alhadnagy	1. fok	182	257
	2. fok	171,50	241,50
	3. fok	160,50	225,50
Tiszthelyettes	1. fok	150	210
	2. fok	134	189
	3. fok	112,50	162,50
Törzsőrmester	1. fok	96,50	141,50
	2. fok	86	126
Örmester		75	110

*Az 1940-es évek első felének a helyzetét tükrözi.

Forrás: Parádi József et al. (szerk.): *A magyar rendvédelem története*. Budapest, 1996², Osiris. 331. p.

V. sz. melléklet

A lakáspénzek*

Fizetési osztályokban	A lakáspénz havi összege											
	az I.		a II.		a III.		a IV.		az V.		a VI.	
	lakáspénzosztályba tartozó helyeken											
	legfeljebb 2	legalább 3	legfeljebb 2	legalább 3	legfeljebb 2	legalább 3	legfeljebb 2	legalább 3	legfeljebb 2	legalább 3	legfeljebb 2	legalább 3
	családi pótlék élvezete esetén											
II.	219,65	253,46	197,64	228,08	175,72	202,70	153,71	177,40	131,79	152,03	109,78	126,73
III.	202,70	219,65	182,46	197,64	162,15	175,72	141,91	153,71	121,59	131,79	101,35	109,78
IV.	185,84	202,70	167,21	182,46	148,65	162,15	130,10	141,91	111,47	121,59	92,92	101,35
V.	160,46	177,40	144,44	159,62	128,41	141,91	112,31	124,12	96,29	106,41	80,19	88,70
VI.	143,59	160,46	129,26	144,44	114,84	128,41	100,51	112,31	86,17	96,29	71,76	80,19
VII.	118,22	135,16	106,41	121,59	94,60	108,10	82,72	94,60	70,91	81,03	59,11	67,54
VIII.	92,92	109,78	83,56	98,82	74,20	87,86	65,01	76,82	55,73	65,85	46,46	54,89
IX.	67,54	84,48	60,79	75,97	54,05	67,54	47,30	59,11	40,48	50,67	33,73	42,24
X.	59,11	75,97	53,20	68,38	47,30	60,79	41,32	53,20	35,42	45,61	29,51	37,95
XI.	50,67	67,54	45,61	60,79	40,48	54,05	35,42	47,30	30,36	40,48	25,30	33,73
Gyakornok	43,93	50,67	39,48	45,61	35,11	40,48	30,74	35,42	26,29	30,36	21,92	25,30

*Az 1940-es évek első felének a helyzetét tükrözi.

Forrás: Parádi József et al. (szerk. *A magyar rendvédelem története*. Budapest, 1996², Osiris. 333-334. p.

Szovjetunió és Magyarország közötti határvonal kitűzése 1947–1949

Magyarország határai a II. világháború után megváltoztak. Az I. és a II. bécsi döntés során visszacsatolt területeket – Felvidéket és Észak-Erdélyt – valamint Kárpátalját és Délvidéket az 1947. II. 10-én aláírt párizsi békével Magyarország elvesztette. A békeszerződés visszaállította Magyarország 1938. I. 1-i határait kisebb módosításokkal. Ez maga után vonta azt, hogy a műszaki munkálatoknál nemcsak egyszerűen rekonstruálták az eredeti állapotot, hanem az adott politika és gazdasági helyzet által diktált szempontokat is figyelembe kellett venni.

Így a térben megjelenő határ többszintű munkatevékenység eredményeként fogható föl, hiszen a békeszerződésekben leírt határ kijelölése összetett tevékenységet igényel. A műszaki munkálatok elengedhetetlen előzményét az a bonyolult folyamat alkotta, amelynek során a magyar törvények közé becikkelyezett békeszerződések számos áttételen keresztül konkrét műszaki feladatként jelentek meg.

A jogi alapot az 1947. évi párizsi békeszerződés 1. cikke adta, amely megerősítette a trianoni békediktátum határokat kijelölő cikkelyeit, illetve az ezek alapján felállított *határmegállapító bizottságok* által létrehozott határdokumentumokat. A párizsi békeszerződést a magyar törvényhozás 1947-ben iktatta a törvények közé.¹

A II. világháború folyamán Magyarország határvonalának megjelölése egyrészt háborús cselekmények, másrészt pedig természeti behatások következtében több helyen megsérült.²

A feladat az volt, hogy – a szomszédos országokkal egyetértésben – olyan *vegyes bizottságokat* létesítsenek, amelyek az eredeti határvonalat régi állapotában, egyértelműen megjelölve helyreállítják. Ezért az országhatár műszaki helyreállítására – a trianoni iratanyag műszaki adatainak felhasználásával és kiértékelésével – részletes műszaki tervet és végrehajtási utasítást kellett kidolgozni, melynek során a költségek minimalizálására törekedtek. A határ helyreállítási munkálatok költségvetésének elkészítésével egyidejűleg a határjelekben esett károk és hiányok megállapítására is intézkedtek. Ezt a munkát az általános háromszögelési** munkálatok keretén belül végezték el.³ A pénzügyminisztérium részéről kijelölt műszaki szakértők – HAZAY István egyetemi tanárnak, az *Állami Földmérés*⁴ vezetőjének irányításával, aki egyben a határrekonstrukciót előkészítő műszaki munkálatok központi irányítását is ellátta – megkezdték a trianoni *Határmegállapító Központ* és a négy határmegállapító bizottság műszaki vonatkozású iratainak a kiértékelését. A trianoni határvonal politikai kijelölését (delimitációját)** részletes kitűzését, határkövekkel való állandósítását, a határvonal térképezését, a határokmányok elkészítését – a szövetséges és társult hatalmak által létrehozott nemzetközi határmegállapító bizottságok – ugyanis már 1921 és 1925 között elvégezték.⁵

Első feladatuk a terület visszacsatolások idején, illetve a háborús események folytán a trianoni határjelekben keletkezett károk és hiányok pontos megállapítása, a műszaki adatok folyamatban lévő összegyűjtése és kiértékelése volt. A magyar politikai vezetés fontosnak tartotta – a három éves terv zavartalan keresztülvitelének érdekében –, hogy a takarékos és gazdaságosság elve a határkijelölés végrehajtásánál legmesszebbmenő mértékben érvényesüljön. Az volt az elvárás, hogy, a határhelyreállítás műszaki dologi kiadásai (határkövek, napszám) hozzávetőlegesen kiszámíthatók legyenek és a földreformmal kapcsolatos földmérési munkálatok helyszíni ellenőrzésével egybekapcsolódjanak. Az egyes *földmérési felügyelőségek* vezetői utasítást kaptak arra, hogy a hiányzó határjeleket összeírják. Így az állami határjeleken esett károk és az előállott hiányok előzetes becslésszerű megállapítása külön műszaki apparátus és költség nélkül megoldható volt.⁶

Ezt a feladatot az Állami Földmérés *Országhatárt Rendező és Kijelölő Kirendeltsége* végezte el, amely 1947. V. 15-én kezdte meg a munkáját a Miniszterelnökség I. ker. Úri utca 54–56. szám alatti épületében.⁷ A „bizalmas jellegű helyszíni vizsgálat” során megállapították, hogy, a csehszlovák szakaszon kb. 2 250 határkö, a szovjet szakaszon kb. 450 határkö, a román szakaszon kb. 580, a jugoszláv szakaszon kb. 390, az osztrák szakaszon kb. 650 határkö, hiányzik.⁸ Megállapították, hogy azokon a határszakaszokon, ahol a határvonalat élő vízfolyás képezi, egyes helyeken a vízfolyás helyét megváltoztatva, a trianoni határ is megváltozott. Megállapítás szerint egyes helyeken a szomszéd államok a trianoni határtól eltérő vonalat tartanak megszállva. Ezeknek a kérdéseknek a rendezése a későbbiekben államközi tárgyalásokat igényelt.

* Open Researcher and Contributor ID = Nyílt Kutató és Közreműködő Azonosító: <https://orcid.org/0000-0002-2310-7746>

** Glosszárrium

Hasonló feladatok merültek fel, mint a trianoni békediktátumban megállapított határvonalakkal kapcsolatban 1921–1925 között. Ezek a feladatok meghaladták a felállított és működő határmegállapító bizottságok feladatkörét. Ezért a Minisztertanács *Állami Határügyi Bizottságot* létesített.⁹ Az Állami Határügyi Bizottság hatáskörébe tartozó feladatok voltak: a szomszédos államok megfelelő szervezeteivel egyetértésben az államhatárok jelzésének felülvizsgálata, a határjelek helyreállításával kapcsolatos dologi és gazdasági jellegű tárgyalások folytatása, a természetes határvonulatok esetleges megváltoztatása, az elbirtoklásból adódó problémák tárgyalása és végül a jelentéktlenebb határkiigazítási ügyekben javaslattevés.¹⁰

A magyar-szovjet államhatár kijelölésére alakult vegyesbizottság működését már az Állami Határügyi Bizottság felállítása előtt megkezdte. A tárgyalásokba az Állami Határügyi Bizottság nem avatkozott be.

A párizsi békeszerződés következtében új politikai-földrajzi helyzet állt elő Magyarország északi határán. Szovjetunió Kárpátalja megszerzésével megjelent a Kárpát-medencében és így közös határa lett Magyarországgal. A párizsi békeszerződés értelmében el kellett végezni a két állam közötti határ újra kijelölését, kitűzését, felmérését. A redemarkációs munkálatokat erre a célra szervezett, *Magyar-Szovjet Vegyes Bizottság* irányította, amely a terepmunkálatok alatt Debrecenben székelt.

A határvonalat – a munkálatok végzése és a költségviselés szempontjából – két részre osztották és a delegációkból két vegyes albizottságot alakítottak a határmegújítással kapcsolatos helyszíni geodéziai* és a terepfelmérési munkálatok irányítására.

A magyar albizottságnak kijelölt szakasz a Beregszász-Beregdaróci közötti műút és az államhatár keresztezési pontjánál kezdődött és a magyar-szovjet-csehszlovák hármashatárnál végződött. Itt a redemarkálás munkáját a II. számú *magyar-szovjet vegyes albizottság* magyar delegációja végezte, melyet a szovjet delegáció ellenőrzött. A kijelölt határszakasz hossza 60 km és 88 m volt.

A másik szakasz a magyar-szovjet-román hármashatárnál kezdődött és a Beregszász-Beregdaróc közötti műút és az államhatár kereszteződésénél végződött. A munkálatokat az I. számú *magyar-szovjet vegyes albizottság* szovjet delegációja végezte, a munkálatokat a magyar fél ellenőrizte. A szovjeteknek kiutalt szakasz 75 km hosszú volt. Így a kitűzendő magyar-szovjet határ teljes hossza 135 km és 88 m volt.

A geodéziai* munkálatokat az Állami Földmérés kiküldött szakemberei végezték. A redemarkációs* munkálatok során a *Honvéd Térképészeti Intézet* a munkák topográfiai* részét végezte. 1947. IX. 18-án érkezett meg a *Honvéd Térképészeti Intézetbe* a terepfelmérő munkálatok előkészítését elrendelő parancs. A munkálatok előkészítésére, a felmérési szelvények ragasztására, a pontok felszerkesztésére, a felszerelés összeállítására 10 napot kaptak. Útbaindítás időpontja 1947. IX. 29-e volt.

Az utasítás szerint a topográfiai* felmérést 1 km szélességben a határ mindkét oldalán 500-500 m szélességben kellett végrehajtani. Az utasítás előírta, hogy a helyszíni megújítást a szovjet katonai térképművek Gauss-Krüger* vetületi szelvényezésében 8 db 1:25 000 méretarányú térképszelvényen kellett végrehajtani. A problémát az okozta, hogy a magyar katonai térképszelvények nem ismerték a szovjet térképmű szelvényhálózat sarokpontjainak* számadatait. Arra már nem volt idő, hogy ezeket a pontokat kiszámítsák. A *Honvéd Térképészeti Intézet* parancsnoka úgy döntött, hogy a magyaroknak kiutalt határszakaszt hat hozzávetőlegesen egyenlő részre osztja fel és hat – a magyar katonai térképek sztereografikus vetületi rendszerbe* tartozó – felmérési szelvényre, szerkesztik fel azokat a határpontokat, amelyeket Magyarország és Csehszlovákia államhatár kitűzése és felmérése közben mértek. Ezen a hat szelvényen végrehajtott új felmérés adatait vitték át a szovjet delegáció által időközben elkészített szovjet szelvényezésű 1:25 000 méretarányú szelvényekre és tisztázatlanban kirajzolták. Az előkészítésnél felszerkesztett lapok az alap-* és határpontokon* kívül semmit sem ábrázoltak. A kataszteri és más adatok hiányában, valamint a sürgősség miatt az ősvonalak* feltüntetése sem volt lehetséges.¹¹

A szovjet delegáció nem fogadta el a magyar fél hat sztereografikus* vetületi rendszerbe illesztett térképszelvényét. Kérte az utasításnak megfelelően a határszakasz felosztását. Megígérték a szovjet térképszelvények sarokpontjainak* számadatait és a kiinduló geodéziai pontok* Gauss-Krüger vetület koordináta* jegyzékét. Az így elkészített és a magyar félnek átadott szelvényekre felszerkesztették mind a Gauss-Krüger*, mind a sztereografikus* kilométerhálózatot, azokkal a határpontokkal* és háromszögelési pontokkal* együtt, amelyeket a trianoni békediktátum nyomán megvalósított határkijelölés során a magyar-csehszlovák határ kitűzésénél mértek és a magyar-szovjet határ felméréséhez a térképszelvények szükségesnek tartottak. A magyar térképszelvények továbbra is a sztereografikus* rendszerű tér-

* Glosszárrium

képszelvényekkel helyszíneltek, azonban a mérési adatokat a Gauss-Krüger* rendszerű térképszelvényekre vitték át, ahol azt tisztázatlanul rajzolták ki.

A geodéziai* munkálatok nyolc fázisban valósultak meg: régi határjelek felkeresése és kitűzése, összrendező átszámítása a Gauss-Krüger vetületi rendszerbe*, határvonalak kitisztítása, határvonalak végleges kitűzése, helyszíni mérések elvégzése, pontok koordinátáinak kiszámítása, határjelek felállítása, jegyzőkönyvek és geodéziai vázlatok* elkészítése.

Először meg kellett állapítani a régi határvonal töréspontjainak helyét. Ezen pontok megtalálása a trianoni határkitűzés térképei és határleírásai alapján történt.¹² A határokmányok alapján a határ tényleges vonalát minden kétséget kizárólag tudták azonosítani, ott, ahol a határköveket kiszedték vagy elpusztultak¹³

1947. X. 4-én a vegyes albizottság megkezdte a határ bejárását. A bejárás során megállapította a régi határvonalat és kijelölte az új határjelek helyét. A bizottságba beosztott geodéták* a trianoni határleírás és az 1:2880 méretarányos trianoni határtérképek alapján a határ pontos helyét rögzítették. A határjelek végleges helyének kitűzése után a határvonalat 10 méteres szélességben a mérővonalak szabaddá tételéhez 22 km-es szakaszon megtisztították a fáktól, bokroktól. Az irtási munkálatok két hónapig tartottak. A határbejárás és a határjelek helyének megállapítása után azok bemérése következett. A geodéták* a határjelek helyére ideiglenesen cövekeket helyeztek el. A közben elkezdett sokszögek mérésébe ezeket a pontokat bekapcsolták.

A szovjet delegáció álláspontja – elsősorban határvédelmi, katonai szempontból – az volt, hogy a határvonal mentén, ahol lehet, és célszerű rövidítsen, a fölösleges kiszögeléseket és hurkokat levágja. Kívánságaik voltak: a határvonalon húzódó vizesárok középvonalán haladjon a határ; út ne képezzen határt, hanem egyik vagy másik állam területére essen; ha ez nem lehetséges, akkor forgalom elől zárják le. Ezt az állapotot a határleíró jegyzőkönyv megfelelő rovatába „felhagyott út” vagy „használaton kívül álló út” megjegyzésként kellett írni.¹⁴

Az államhatárok megjelölése határjelzők, határjelek révén történik. Más jeleknek az állami határokra (állami címert viselő tábla elhelyezése, oszlopok, gyakran nemzeti színekkel kifestve, különböző táblák elhelyezése stb.) nincs határt jelző jellege, csupán kifejezi az államhatárok irányát vagy figyelmezteti az embereket az államhatárok közelségére és helyére.

A határjelek megjelölik az államhatárok vonulatának minden változását, azok áthaladását a vízfolyásokon és minden, topográfiai jelentős helyen. A határjelek alakját, méreteit és idomformáját a szerződésekben határozzák meg, esetleg az érdekelt államok vagy azok szervezetei által megkötött más közös dokumentumokban.

A határjelek elhelyezésével is problémákat vetett fel. Az utasítás szerint a határvonal minden töréspontját határjellel kellett volna állítani. Amennyiben ezt szó szerint betartották volna, a magyar-szovjet határszakaszon hozzávetőlegesen 500 határjel állt volna. Közös megegyezés alapján csak olyan helyeken állítottak fel határjelet, ahol a határvonal élesen tört, és ahol esetleg kétségek merülhettek fel a határvonal további menetét illetően. Így a határjelek száma 168-ra csökkent.

Minden határjel kettő, az átmeneti határszakaszon három facölöpből állt. Ez 345 határcölöp felállítását jelentette.

A határcölöpek anyaga és alapja: vörösfenyőből faragott, 3 méter hosszú cölöp volt, amelyet 2 méteres, földből kiálló 25×25 cm-es keresztmetszetre faragtak és haránt irányban piros-fehér-zöld színűre festették. A felső végére – a piros mezőben, a Szovjetunió felé néző oldalára – zománcozott címertáblát erősítettek. Ez alá fehér mezőben fekete lakkfestékkel festették fel a határjel számát. A határcölöp alsó – 1 méteres, megmunkálatlan – részét kreozottal¹⁵ impregnálták és kátránypapírba burkolva helyezték a földbe. Az ingoványos talajon a lesüllyedés megelőzése érdekében a határjelek alsó részét két keresztléccsel is ellátták.¹⁶

A magyar-szovjet határon lévő határjelek egyoldalú határjelek* csoportjába tartoztak. A határvonal két oldalán álltak. Ezt a jelölést használták a vízi határszakaszon és közös utak mentén is, mivel a határvonalon a határjelek nem voltak elhelyezhetők ezért azokat a folyók partjai, vagy az utak két oldalán állították fel. Formáját tekintve ez a jelölés kétsoros volt. A határjelek távolsága a határvonaltól számítva változó volt.

Az egyoldalú határjeleket páros, vagy váltakozó határjelölésű rendszerben alkalmazták. A szovjet határszakaszon a határjeleket páros sorban állították fel. A páros elhelyezésnek a lényege az volt, hogy a két szemben lévő határjel összekötő vonala a határvonallal merőleges legyen.

Ezen a határszakaszon háromféle határjelet alkalmaztak: szárazföldit, vizit és átmenetit.

* Glosszárium

A szárazföldi határjel két cölöpből állt, amely a határvonallal derékszögben, a határvonaltól lehetőleg 2,5 m távolságban úgy helyezkedett el, hogy a homlokoldal a szomszéd állam felé nézzen. A homlokoldalon volt a címer és a határjel száma. Ahol a terepviszonyok szükségessé tették, a cölöpök távolsága 2,5 m-nél kisebb vagy nagyobb lehetett de ezt a tényt a jegyzőkönyvben rögzíteni kellett. A határvonal középpontjaiban a határcölöpöket úgy kellett elhelyezni, hogy a cölöpöket összekötő egyenes a törésszög felezőjébe essen. A cölöpök között magán a határvonalon egy henger alakú, csúcsosra faragott kis facölöp állt. Ez a kis facölöp kb. 40 cm-re állt ki a földből és alatta a középpontban egy lefelé fordított üveg volt elhelyezve, az állandósítás miatt. A határcölöpök alatt viszont 5 db ököl nagyságú kő volt. (Ez megkönnyíti a geodéták* számára az elpusztult határjel újbóli feltalálását és bemérését.)

A vízi szakaszon – ott, ahol a határvonal a folyó, patak vagy vízlevezető árok közepén haladt – két határcölöp képezett egy határjelet. E két cölöp közül az egyik a folyó egyik partján állt, míg a másik cölöp az áttellenes parton oly módon, hogy a két cölöpöt összekötő egyenes a folyót derékszögben metszette. Az összekötő egyenest és a határvonal metszési pontjának a cölöpöktől való távolságát a határleírású jegyzőkönyvben rögzítették.

Az átmeneti határjeleket* ott állították fel, ahol az államhatár a szárazföldről vízi szakaszra vagy fordítva, vízi szakaszból szárazföldi szakaszra tért át. Ez a határjel három facölöpből állt. Két facölöp és a közöttük elhelyezett kis facölöp a folyónak vagy pataknak azon partján állt, amelyik parton a szárazföldi határ húzódott. A harmadik cölöp a folyó vagy a patak ellenkező partján volt, és mint irányító cölöp szerepelt. Feladatát alkotta, hogy a folyó, vagy patak közepe felé haladó határvonal irányát rögzítse.

A határszakaszon négy fő fordulópontot rögzítettek. Fő fordulópont a határvonal azon pontja volt, ahol a határvonal általános iránya egy éles törésponton egy másik általános irányba tért át. Ezeket a határpontokat a többi határponthoz hasonlóan jelölték, azzal a különbséggel, hogy a kis henger alakú facölöp helyére 35×35×185 cm méretű gránitoszlopot, illetve az egyik helyen ugyanilyen méretű műköoszlopot helyeztek el.¹⁷

A volt magyar-szovjet-csehszlovák hármashatár pont a Tisza medrében volt. Ezt a pontot három háromszögletű gúla határozta meg. A három gúla közül kettő a Tisza jobb partján, egyik a szovjet, másik a csehszlovák oldalon a határvonaltól 25 m-re, a harmadik magyar területen a Tisza bal partján állt. A három gúla egy egyenlőszárú háromszöget alkotott, amelynek magassági vonalán az alaptól 91,7 m-re volt a csúcsa, a magyar gúlától 117,7 m-re volt a hármashatár találkozási pontja.

Az egyenes határszakaszokon és a folyón a határjelek 1 000 m-nél nem lehettek távolabb. A szárazföldi határjelek középpontját, a kis facölöpök koordinátáit kellett megadni. A vízi határjeleknél mind a két határfa cölöpöt be kellett mérni. Az átmeneti határjelnél a két cölöp között lévő kis facölöpöt kellett bemérni, és koordinátáit rögzíteni.

Ezután került sor a határjelek helyének a derékszögű összrendezőkkal* a Gauss-Krüger vetületi rendszerbe történő* átszámítására. A háromszögeléshez az alapot az 1920-as évek elején a trianoni határ kitűzéséhez elvégzett háromszögelési munkálatok eredményei adták. Így külön háromszögelésre nem volt szükség. Igaz, a kiinduló geodéziai pontokat* át kellett számítani a Gauss-Krüger rendszerbe*, ez mindkét vetületi rendszerben 10 km-es távolságban megadott azonos pontok alapján történt.

Az átszámítás után a kijelölt határjelek geodéziai* úton való meghatározása túlnyomórészt sokszögeléssel*, kisebb részben analitikai előremetszéssel*, egyes esetekben poláris koordinátaméréssel* történt.

A határjelek felállítására a geodéziai* mérések és számítások befejezése után került sor. A határjelek jegyzőkönyveinek első fogalmazványi példányát a geodéták* készítették, ezek alapján készültek el a végleges jegyzőkönyvek két-két magyar és orosz nyelvű hiteles példányai.

Összesen 163 határjelet állítottak fel, amelyből egy hármashatárjel volt. A határjelekhez összesen 341 cölöpöt és 100 db cöveket kellett elhelyezni a terepen. A geodéziai* munkálatoknál egy vezető és 16 geodéta* dolgozott nyolc csoportban, csoportonként négy segédmunkással.

A topográfiai felmérés* során egy vezető és hat topográfus* dolgozott hat csoportban, csoportonként öt napszamos segített, az erdőirtást nem számolva. A topográfiai* felmérés a geodéziai* munkálatokkal egyidőben és azzal párhuzamosan haladt, sokszor megelőzve azt.

A térképezés szemrevételezéssel és jelállítással indult. A terepfelmérés után a terepmunka eredményeit árajzolták a Gauss-Krüger vetületi rendszerbe* készült térképszelvényekbe. Végül elkészítették a határjelek helyszínrajzi vázlatait. A síkrajzi részletpontok* mérésével egyidőben szintezéssel mér-

* Glosszárrium

ték a domborzatábrázoláshoz szükséges részletpontok magasságát. A határszakasz egy részén, a Tisza szakaszon trigonometriai magasságmérést* is végeztek. Magasságilag nyolc-tíz pont mérése km²-ként elég volt, a domborzatot képező buckák, halmok, terephullámok, elhagyott folyómedrek megbízható ábrázolásához. A magassági pontok alapján készítették el a szintvonaltervet, a szintvonalakkal ki nem fejezhető, de a szintvonalak közé eső kisebb jellemző halmokat, terephullámokat, elhagyott folyómedreket a szintvonalas ábrázolás kiegészítésére kipontozták, illetve kicsíkozták.

A térképező munkálatokra hátrányos volt, hogy együtt haladt a geodéziai* munkálatokkal. Normális esetben a geodéziai* előkészítés megelőzi a terepfelmérést. A részletezéshez szükséges geodéziai* pontok nem álltak olyan mértékben rendelkezésre, hogy a két szomszédos határkő közötti részletek megbízhatóan és hézagmentesen bemérhetők lettek volna. A részletezés nem az összrendező alappontokból* kiindulva történt, ugyanis a Gauss-Krüger vetület összrendezőit* csak a terepmunka befejezése után kapták meg a magyarok. A feladat pontosságát és gyorsaságát erősen veszélyeztető vízszintes helymeghatározásokkal (grafikus előre- és oleátás hátrametszéssel*) megállapított álláspontokról történt. A felmérés eredményét Gauss-Krüger vetületi kilométer hálózattal* ellátott szelvényre rajzolták át. Ez lett a tisztázati rajz.

A sztereografikus síkvetületbe* felvett terepmunka átmásolása Gauss-Krüger vetületi szelvényre* hibaforrást jelentett és időt vett el. A határjeleket a Gauss-Krüger koordináták* kiszámítása után Majzik háromszögpárral* rakták fel és illesztették bele a tisztázatban már kirajzolt síkrajzba. Ez újabb hibaforrást eredményezett, mert a gyors szelvényragasztás miatt a szelvények méretben erősen eltorzulnak.

A térképszelvények a munkálatok befejezése után az egyes munkacsoportok számainak megfelelő sorszámozást kaptak (1–6-ig) délről kiinduló számozással.

A munkálatok során a határvonal módosítására a határvonal rövidítésére tett javaslatokat két helyen fogadták el és került sor határkiigazításra. Ez a pontos területszámítások alapján rekompenzációval történt. Itt figyelembe vették, hogy az országok területei ne változzanak, és ne érje gazdasági hátrány egyik országot sem. Az eredeti 65 km-es határszakasz 60 km-re redukálódott. A határkiigazításnál 128 hektár földet vágtak le, illetve csatoltak Magyarországhoz és a Szovjetunióhoz.

A vegyes bizottság 1947. XI. 17-én a déli ponton megkezdte a határbejárást, amelynek során minden felállított határjelet megnézett. Több határcölöpöt kivetetett vagy, mert nem állt egyenesen, vagy, mert a homlokoldala el volt fordulva. A Tisza folyó szakaszán több olyan határjel volt, ahol az összekötő egyenes nem metszette derékszögben a Tisza folyásirányát. Az áthelyezett határjeleket újból bemérték és a jegyzőkönyv adatait, kijavították.

A magyar-csehszlovák-szovjet hármashatár-pontnál felállított gúlák méreteit 1947. X. 27-én tudta meg a magyar fél, mert ezen a napon szállította ki a szovjet fél a gúlákat a határra. Ez után és e méretek alapján rendelte meg a magyar fél a betongúlákat Debrecenben, amit 1947. XII. 9-én állítottak fel. A hármashatár megállapítása és jegyzőkönyvi átvétele 1947. XII. 15-én történt meg, ahol mindhárom állam kiküldöttei jelen voltak.

Minden határjelről jegyzőkönyvet vettek fel. A jegyzőkönyvek elkészítése, megszerkesztése nem ment simán, különösen az orosz nyelvre való fordítás és az orosz szöveg összeegyeztetése volt problémás.

A munkálatokhoz csatolt határjelek jegyzőkönyveiben megjelölték, hogy a határvonalat képező egyenestől és a megadott vonatkozási pontoktól* milyen irányban és milyen távolságra van elhelyezve a cölöppár. Végül a határjelekről egy 10×10 cm nagyságú 1:5 000 méretarányú helyszínrajzi vázlatot kellett elkészíteni a geodéták által mért adatokkal (irányszög, határjelek távolsága). Az elkészült kiadott és többször szabályozott vázlatminta alapján az elkészült vázlatokat többször át kellett dolgozni, mert ami mintát átadtak a szovjet térképészek, az nem volt más, mint az 1:25 000 méretarányú térképszelvény 2×2 cm-es kivágatának változtatás nélküli 1:5000 méretarányú nagyítása, amelynek közepén a kérdéses határjel állt.

A feladat megoldására a terepen lévő két rajzoló és egy topográfus* kevésnek bizonyult, ezért a terepfelmérőket visszarendelték. 1947. XI. 28-án a négy térképész hozzálátott a nagyítások elkészítéséhez. A felmérési szelvényekhez egy növényzet-, névrajz- és egy pont oleátát*, valamint magasságmérési jegyzőkönyvet kellett mellékelni.

A szovjet delegáció légifényképeket is használt, amelyeket a magyarok is megkaptak, ezek áttekintési célokra és a részletek tanulmányozására voltak jók. Mivel méretarányra nem voltak átalakítva, ezért adataikat csak átszerkesztéssel lehetett felhasználni. Az átszerkesztés nem elégítette ki az 1:25 000

* Glosszárrium

méretarányú szelvényekhez előírt pontossági követelményeket, ezért sokszor ellenőrző méréseket kellett végezni.

A határfelmérés befejezése után a műszaki (rajzi, szerkesztési, geodéziai,* stb.) és a fogalmazási munkákat mind a szovjet, mind a magyar részről együttesen Moszkvában végezték el. 1949. I. 13.-án indult útnak a 13 fős magyar delegáció (hét katona és hat civil). Ebből hat honvéd térképész és egy fő az Állami Földméréstől.

Az anyagok feldolgozása nem ment zökkenőmentesen. A rajzi munkák elvégzésénél a tervezett határidőt technikai nehézségek miatt nem tudták tartani. Ilyen nehézség volt például, hogy a szükséges szerkesztéseket (kilométerhálózat, alappontok*, határjelek, stb.) precíziós gép és segédeszköz nélkül kellett elvégezni. A megírással kapcsolatban a magyar és az orosz nyelvű nyomdai szedést többször kellett korrektúrázni. A szovjet nyomdák nem rendelkeztek a magyar térképeknél alkalmazott különböző típusú latin betűkkel. Az orosz szöveg megfogalmazása és ragasztása a tervezettnél hosszabb időt vett igénybe.

Az újra kijelölt határ határokmányait – jegyzőkönyveket a hozzátartozó mellékletekkel együtt – 1949. VII. 30-án írták alá Moszkvában. Az államhatár határokmányai voltak: az államhatár 1:25 000 méretarányú térképei, a határjelek jegyzőkönyvei, az államhatár geodéziai ponthálózatának* és sokszögvonalainak* vázlata, az államhatár határjeleinek és kiinduló geodéziai pontok* koordináta jegyzéke, határjelek lajstroma, a magyar-szovjet-román hármashatár okmányai, a magyar-szovjet-csehszlovák hármashatár okmányai.

Az okmányok egy eredeti és egy másolati példányát a külügyminisztérium kapta megőrzésre. A tervek szerint a 19 másolati példányt a honvédelmi minisztérium vett át megőrzésre, amelyből szükség szerint adott át egyes példányokat az érdekelt minisztériumoknak. Ez a későbbiekben módosult. 1949. X. 5-én a határokmányokat a Honvéd Térképészeti Intézetnél helyezték el.¹⁸

A magyar-szovjet határszakasz magyar érdekeltségű szakasz hossza – a szárazföldön 31 065 m, a vízi szakaszon 28 044 m – összesen 60 088 m hosszú volt. A határszakasz hosszának megállapítása különböző módon történt. Szárazföldi szakaszon – ahol a határ egyenes vonalban haladt határjelről határjelre – a határjelek koordinátái alapján állapították meg a távolságot. Ahol pedig a határvonal két határjel között ívben hajlott vagy görbe vonalban haladt ott vagy közvetlenül mérték meg, vagy 1:2880 méretarányú térképen körzővel mérték le az távolságot. Vízi szakaszon – az utasítás szerint – 1:25 000 méretarányú térképen körzővel háromszor kellett lemérni a távolságot. Ily módon kapták meg a 60 088 m-t. Az érdekeltség a munkálatok elvégzését és a költségek viselését jelentette.

Így alakult ki Magyarország észak-keleti határa. A párizsi békediktátum értelmében az országhatáron végzett redemarkációs* munkálatok során a **2 266 km. összhosszúságú trianoni határvonal 2 233 km-re csökkent. A 135,1 km hosszú magyar-szovjet határszakasz 6 %-kal részesedett az országhatár hosszából.**

Külön szerződésben szabályozták a határrendet. Ennek a szerződésnek alapelve az volt, hogy a határvonal megjelölése céljából felállított határjeleket és a határmenti letarolt nyiladékokat úgy kellett állandóan karbantartani, hogy a határvonal egyértelmű és pontos megállapítása mindenkor lehetővé váljon, és határvonal megfeleljen a műszaki határokmányok, az úgynevezett alapokmányok műszaki követelményeinek. Ezért a szerződés előírja, hogy mindkét fél illetékes hatóságai képviselőinek közös határjel ellenőrzéseket kell tartaniuk.

A későbbi időszaki ellenőrzések folyamán a fából készült határjeleket kőből, vagy betonból készültrekre cserélték. Napjainkban a magyar-ukrán határ megegyezik a korábbi magyar-szovjet határral. A határszakasz hossza változatlanul 135,1 km, amelyből a szárazföldi 50 km a vízi pedig 85,1 km hosszú. A szárazföldi szakaszon 162 határjel áll. Itt a határoszlopok száma a határvonalon 141 db. a magyar és a szovjet területen 162-162, összesen 465. A 85,1 km hosszúságú vízi határszakaszon 203 határjel áll. A határvonalon 14 db, a magyar területen 212, ukrán területen 209 db határoszlop található. Tehát a 135, 1 km hosszú határszakaszon 365 határjel, 900 határoszlop található, amelyből 155 a határvonalon, 374 a magyar, 371 pedig ukrán területen áll.¹⁹ (I. sz.melléklet)

Jegyzetek:

¹ 1947/XVIII. tc.

² SUBA: A trianoni határ északi határszakaszának határjellegtől való megfosztása 1938-ban.

³ SUBA: Magyarország államhatárának változásai 1867-1947 között.

* Glosszárrium

⁴ A polgári földmérés önálló szervezetének a neve. Korábban 1856–1894-ig Állandó Kataszter, 1894–1918 között Országos kataszteri felmérés, 1918-tól Állami Földmérés volt. A hivatalos elnevezések mellett gyakran találkozunk az egykorú iratokban a kataszteri felmérés megnevezéssel.

⁵ SUBA: A határkijelölés humán faktorai a XIX–XX. században.

⁶ SUBA: Magyarország északi határszakaszának redemarációs munkálatai 1947–1953.

⁷ A kirendeltség vezetője: dr. HAZAY István min. osztályfőnök, helyettese: BONK Árpád ny. min. tanácsos, beosztottak: dr. MÁJAY Péter műszaki főtanácsos, HIDVÉGHY Gyula műszaki tanácsos és SCHMIDT Béla főmérnök, továbbá a helyszíni munkálatokra szükség szerint esetenként kirendelt műszaki személyzet. A kirendeltség munkájával kapcsolatban felmerülő jogi kérdésekben dr. OSZVALD György ny. min. osztályfőnök állt a kirendeltség rendelkezésére, aki határügyi kérdésekkel már negyven éve foglalkozott.

⁸ SUBA: Magyarország északi határszakaszának redemarációs munkálatai 1947–1953.

⁹ 1948-ban két kormányrendelet intézkedett az *Állami Határügyi Bizottság* felállításáról, szervezetéről és feladatköréről. A rendelet szerint: „Az országhatár megállapítására és kijelölésére vonatkozó minden olyan ügyben, amelyben az intézkedés, vagy a határozat a jelen rendelet hatálybalépésekor fennállott jogszabályok értelmében egy vagy több szakminiszter hatáskörébe tartozott, az alábbiakban szabályozott Állami Határügyi Bizottság jár el, tárgyal és dönt.” A „...bizottság tesz javaslatot, továbbá az országhatárra vonatkozó olyan ügyekben, amelyek törvényhozás útjára tartoznak, vagy amelyekben egyébként a minisztertanács döntése, vagy jóváhagyása szükséges.” Az Állami Határügyi Bizottság a miniszterelnök felügyelete alatt állt. A működésével kapcsolatos személyi és dologi kiadásokat a miniszterelnökség költségvetésében irányozták elő.

12 030/1948. Korm. r. ; 12 340/1948. Korm. r.

¹⁰ A miniszterelnök 1949 februárban KÖRMENDI Pál min. tanácsost kinevezte az Állami Határügyi Bizottság titkárává, és így az Állami Határügyi Bizottság megkezdte érdemi működését. Székelye az V. ker. Báthory u 20. II/1.-ben volt. 1950-ben a Minisztertanács a rendelete alapján az Állami Határügyi Bizottság megszűnt. Ezután az Állami Határügyi Bizottság feladatkörét a külügyminiszter látta el, amennyiben eljárása más miniszter feladatkörét is érintette, az illetékes miniszterrel egyetértésben járt el. Az Állami Határügyi Bizottság mellé szervezett titkárság személyzetét a rendelet hatálybalépésével a külügyminisztérium állományába helyezték át. A „határügyek” (delimitáció–demaráció) vezetését a külügyminisztérium apparátusa látta el.

Loc. cit. ; 250/1950. MT. r.

¹¹ Az 1919-ben önállóvá vált magyar katonai térképezés elsősorban a kataszteri térképek sűrű háromszögelési ponthálózatára támaszkodott, mivel Magyarország teljesen külön kataszteri felméréssel rendelkezett. Ezek a kataszteri térképek 1884-től sztereografikus (sík) szögtartó vetületben készültek. A magyar kataszteri térképek kétharmada ebben a vetületi rendszerben készült. Így ezt a vetületet vette át a magyar katonai térképezés és térképkészítés. A kataszteri vetületi rendszer illetve a háromszögelési hálózat átvételével a térképező munka meggyorsult. A sztereografikus vetület – kataszteri szempontból – előnye, hogy a térképszelvények egy síkban kiteríthetők, és egységes kilométerhálózat rajzolható ki az ország egész területére. Hátránya: a területek és a hosszak torzulnak, ahogy távolodunk a vetületi kezdőponttól. Az 1920-tól kezdődő 1:25 000 méretarányú helyesbített és az ezekből levezetett 1:75 000 méretarányú térképeket-poliédervetületi rendszerből- sztereografikus rendszerbe rajolták át. Az újfelmérésű térképszelvényeket már sztereografikus rendszerben készítették. A meg nem újított 1:25 000 méretarányú, helyesbített és a nyilvántartás alapján helyesbített 1:75 000 méretarányú, valamint 1937-től az 1:200 000 méretarányú térképszelvényeket sztereografikus kilométer-hálózattal látták el. Ez a kilométer-hálózat inkább tájékoztatásra szolgált, mert utólag – grafikus módon – szerkesztették.

SUBA: A Honvédség térképei. 328–332. p.

¹² SUBA: Magyarország trianoni határainak térképei 1920–1925.

¹³ SUBA: A trianoni határ északi határszakaszának határjellegtől való megfosztása 1938-ban.

¹⁴ SUBA: Magyarország határainak kijelölése az 1947. évi párizsi békeszerződés alapján.

¹⁵ Kátrányból előállított olajszerű folyadék, amelyet a fa impregnálására használtak.

¹⁶ A határcölöpöket később határoszlopokra cserélték ki. Határoszlop 18×22 cm vastag 255 cm hosszú: ebből 60 cm a földben helyezkedik el, a föld felett 195 cm hosszú, a felső 5 cm magasságban, csúcsban végződik. A határoszlop felülről lefelé körkörösén piros-fehér-zöld sávozású. Címer domborművű színes plakett, a felirat fekete festékkel van festve. Anyaga vasbeton. A szovjet területen álló határoszlop alakja és méretei azonosak, de azokon a szovjet címer helyezkedik el és színezése piros-zöld.

¹⁷ SUBA: Az államhatár és határjelei.

¹⁸ Itt, nemcsak az eredeti kéziratokat, hanem az elrontott, felesleges jegyzőkönyvnyomatokat is összegyűjtötték. Tekintettel arra, hogy az Intézet különböző osztályai őrizték a redemarációs részmunkákat. Az Intézetben, egy helységben őrizték, és elrendelték az összes okmányok átvizsgálását, rendezést és selejtezését.

¹⁹ HL.TIC. XIII. fontfőcsoport. 1949/NY.23. és 31. ladula. ; HL.MNAC. XIII. fontfőcsoport 1949/T. 46–48. ladula.

Jegyzetekben alkalmazott rövidítések:

TANULMÁNYOK

SUBA: Magyarország határainak kijelölése az 1947. évi párizsi békeszerződés alapján. — SUBA János: Magyarország határainak kijelölése az 1947. évi párizsi békeszerződés alapján. *Rendvédelem-történeti Füzetek (Acta Historiae Praesidii Ordinis)*, VI. évf. (1996) 7. sz. 98–108. p. HU-ISSN 1216-6774. A tanulmány korábbi változata 1995. október 25-én Budapesten hangzott el a Szemere Bertalan Magyar Rendvédelem-történeti Tudományos Társaság által szervezett rendvédelem-történeti tudományos konferenciasorozatnak a „Háborúból diktatúrába” című VII. konferenciáján. A publikált tanulmány az előadás javított, bővített és átdolgozott változata.

SUBA: Az államhatár és határjelei. — SUBA János: Az államhatár és határjelei. *Rendvédelem-történeti Füzetek (Acta Historiae Praesidii Ordinis)*, XI. évf. (2005) 14. sz. 120–126. p. HU-ISSN 1216-6774. A tanulmány korábbi változata 2000. november 8-án Budapesten hangzott el a Szemere Bertalan Magyar Rendvédelem-történeti Tudományos Társaság által szervezett rendvédelem-történeti tudományos konferenciának

- „Az 1000 éves magyar rendvédelem” című XIV. konferenciáján. A publikált tanulmány az előadás javított bővített és átdolgozott változata.
- SUBA: A Honvédség térképei. — SUBA János: A Honvédség térképei. In RAVASZ István (szerk.): *És újfent hadiüldők – avagy a „boldog békeidők” nem térnek vissza* – 1939-1945. Budapest, 2005, Petit Real Könyvkiadó. 424 p. HU-ISBN 963 9267 33 3.
- SUBA: A határkijelölés humán faktorai a XIX-XX. században. — SUBA János: A határkijelölés humán faktorai a XIX-XX. században. *Rendvédelem-történeti Füzetek (Acta Historiae Praesidii Ordinis)*, XIV. évf. (2008) 17. sz. 84–96. p. HU-ISSN 1216-6774. A tanulmány korábbi változata 2003. november 11-én Budapesten hangzott el a Szemere Bertalan Magyar Rendvédelem-történeti Tudományos Társaság által szervezett rendvédelem-történeti tudományos konferenciasorozatnak „A rendvédelem humán viszonyai” című XVII. konferenciáján. A publikált tanulmány az előadás javított, bővített és átdolgozott változata.
- SUBA: Magyarország trianoni határainak térképei 1920-1925. — SUBA János: Magyarország trianoni határainak térképei 1920-1925. *Rendvédelem-történeti Füzetek (Acta Historiae Praesidii Ordinis)*, XVI. évf. (2009) 19. sz. 114–122. p. HU-ISSN 1216-6774. A tanulmány korábbi változata 2005. október 06-án Budapesten hangzott el a Szemere Bertalan Magyar Rendvédelem-történeti Tudományos Társaság által szervezett rendvédelem-történeti tudományos konferenciasorozatnak „Másfél évtized nemzeti rendvédelem-történetünk kutatásának szolgálatában” című XIX. konferenciáján. A publikált tanulmány az előadás javított, bővített és átdolgozott változata.
- SUBA: A trianoni határ északi határszakaszának határjellegétől való megfosztása 1938-ban. — SUBA János: A trianoni határ északi határszakaszának határjellegétől való megfosztása 1938-ban. *Rendvédelem-történeti Füzetek (Acta Historiae Praesidii Ordinis)*, XX. évf. (2011) 23. sz. 148–159. p. HU-ISSN 1216-6774. A tanulmány korábbi változata 2009. október 29-én Budapesten hangzott el a Szemere Bertalan Magyar Rendvédelem-történeti Tudományos Társaság által szervezett rendvédelem-történeti tudományos konferenciasorozatnak a „A kiegyezéstől az ezredfordulóig felszámolt országos hatáskörű magyar rendvédelmi testületek.” című XXIII. konferenciáján. A publikált tanulmány az előadás javított, bővített és átdolgozott változata.
- SUBA: Magyarország északi határszakaszának redemarációs munkálatai 1947-1953. — SUBA János: Magyarország északi határszakaszának redemarációs munkálatai 1947-1953. *Rendvédelem-történeti Füzetek (Acta Historiae Praesidii Ordinis)*, XX. évf. (2011) 23. sz. 160–170. p. HU-ISSN 1216-6774. A tanulmány korábbi változata 2009. október 09-én Budapesten hangzott el a Szemere Bertalan Magyar Rendvédelem-történeti Tudományos Társaság által szervezett rendvédelem-történeti tudományos konferenciasorozatnak „A kiegyezéstől az ezredfordulóig felszámolt országos hatáskörű magyar rendvédelmi testületek.” című XXIII. konferenciáján. A publikált tanulmány az előadás javított, bővített és átdolgozott változata.

KÉZIRATOK

- SUBA: *Magyarország államhatárának változásai 1867-1947 között.* — SUBA János: *Magyarország államhatárának változásai 1867-1947 között. A határmegállapító Bizottságok működése Magyarországon a XIX.-XX. században.* Ph. D. doktori disszertáció (ELTE–BTK). Kézirat. Budapest, 2002.

LEVÉL- IRAT és DOKUMENTUMTÁRAK

- HL.TIC. — Hadtörténelmi Levéltár Térképészeti Intézeti Convolutum (gyűjtemény)
- HL.MNAC. — Hadtörténelmi Levéltár Magyar Néphadsereg Alakulatainak Convolutuma (Gyűjteménye)

JOGSZABÁLYOK

- 1947/XVIII. tc. — 1947/XVIII. tc. a Párisban 1947. évi február hó 10. napján kelt békeszerződés becikkelyezése tárgyában.
- 12 030/1948. Korm. r. — 12 030/1948. Korm. r. Állami Határügyi Bizottság felállítása.
- 12 340/1948. Korm. r. — 12 340/1948. Korm. r. az Állami Határügyi Bizottság felállításáról, szervezetéről és feladatköréről szóló 12 030/1948.Korm.r. módosítása.
- 250/1950. MT. r. — 250/1950. MT. r. Állami Határügyi Bizottság megszűnése

Glosszárium:

Alappontok = A földmérési alappont geodéziai mérésekhez használt vízszintes vagy magassági alappont., amelyre a részletfelmérés támaszkodik. Az Egységes országos magassági alaphálózat vonatkozási rendszerét fizikailag képviselő, az egységes koordinátarendszerbeli felmérések keretét biztosító és a helyszínen állandósított pontok. Alappontnak nevezzük a terepen (a Föld valóságos felszínén illetve a felszín közelében), jól azonosítható és időtálló módon megjelölt olyan pontot, amelynek helymeghatározó adatai kellő pontossággal ismertek egy definiált vonatkozási rendszerben. A térképezésnél a belső előmunkálatok során az egyik első lépés a a felmérési lapokra a meglévő, helyzetileg meghatározott *alappontok* felszerkesztése.

Analitikai előremetszés = Egy koordinátahálózat pontjainak meghatározása. A tereppontok vízszintes vetületi helyzetének meghatározása legalább két ismert pontból számítással.

Attribúció = Az államhatárok, megállapítását rendszerint megelőzi az *attribúciós* (allokációs) eljárás, amelynek célja, *döntéshozatal a meghatározott földterületek szétválasztása esetleg együvé tartozása ügyében.* Az attribúciós döntéseket sokszor az érintett államok, amelyeknek a határaitól volt szó, jelenléte nélkül hozták meg. Az allokációnak lehet szerződéses és

szerződésen kívüli jellege. A trianoni határok megvonásakor szerződésen kívüli jellege volt. A Felvidék visszatérésekor a két fél együtt határozta meg a területek hovatartozását.

Általános háromszögelés = a geodézia egyik alpművelete. Térképek készítése háromszögeléssel történik. Egy, több 100 m hosszú alapvonalat, (bázist) pontos mérőeszközökkel, (teodolitokkal) megmérnek, ennek két végéből teodolittal megirányoznak egy kiválasztott harmadik pontot. Ez a bázis két végpontjával együtt háromszöget alkot, amelynek egy oldalát és a rajta fekvő két szögét ismerjük, s így a háromszögtan szabályai szerint minden többi adata kiszámítható. Ehhez a háromszöghöz azután több is csatlakoztatható pusztán szögméréssel és számításokkal. Rendszerint minden feltűnő tájképi pontot egy háromszög csúcsául választanak. A Háromszögelés gyakorlati kivitelezése végett messziről látható jelekkel, pl. fagúllakkal, kőoszlopokkal látják el ezeket. Ezeket a geodéziai pontokat különböző jelekkel állandósítják. A magyar országos háromszögelési alaphálózat kifejlesztése és kiszámítása a Budapesten székelő Magyar Királyi Háromszögelő Hivatal feladata volt. Háromszögeléssel hozták létre a *geodéziai ponthálózatot*.

Átmeneti határjelek = Átmeneti határszakaszon, amikor az államhatár szárazföldről-vízi szakaszra vált. Általában három db határjel van. Szárazföldi határon-szárazföldi határjel áll, a vízfolyás ellenkező oldalán egy határjel –irányító jelként. Feladata a határvonal irányát rögzíteni. Az egyoldalú határjelek páros, vagy váltakozó határjelölésű rendszerben kerülnek alkalmazásra. A páros elhelyezésnek az a lényege, hogy a két szembe lévő határjel összekötő vonala a határvonalon merőleges legyen. Váltakozó elhelyezés, amikor a két határjel nincs szemben egymással és az összekötő vonalak nem merőlegesek a határvonalra.

Delimitáció = Az államhatárok kijelölésének első fázisát rendszerint azok *delimitációja* jelenti. A delimitáció az államhatárok megvonását értjük általában, amire rendszerint a béke- és egyéb szerződésekben kerül sor, amikor újból megállapítják az államhatárokat. Emellett általában *meghatározzák a határvonal irányát*, és az adatokat bejegyzik a szerződés mellékletét képező nagyméretarányú térképbe is.

Demarkáció = Az államhatárok delimitációról szóló határozathozatalt követi azok *demarkációja*. Az államhatárok demarkációján a *határ térbeni megjelenítését, azok kitűzését értjük az adott térségben*, amelyet rendszerint az államok kétoldalú (néhány esetben többoldalú is) bizottsága hajtja végre. A demarkációs határral kapcsolatos ténykedésben, a határterületben érintett, vagy az ügyben érdekelt államok vesznek részt. Ez a demarkációs bizottság, köznapi nyelvben a határmegállapító bizottság. A demarkáció eredménye a határ messziről láthatóvá tétele (abornement).

Derékszögű összerendezők = A koordinátarendszerekben valamely objektum koordinátáinak régebben használt magyar szakkifejezése.

Egyoldalú határjelek = A határjelek elhelyezésének egyik formája, amikor a határjelek nem helyezhetők el a határvonalon. A vízi határszakaszon és közös utak mentén alkalmazzák, vagyis a folyók partjain vagy az utak két oldalán. Formáját tekintve ez a jelölés kétsoros.

Gauss-Krüger kilométerhálózat = A Gauss-Krüger vetületi rendszerű topográfiai térképeknél az egyes térképszelvényeket szélességi és hosszúsági körök határolják, a rajta feltüntetett koordináta-rendszer viszont egy km-hálózat, amely a pontok koordinátáinak leolvasását illetve ismert koordináták térképre való felrakását könnyítette meg.

Gauss-Krüger vetületi koordináta = A Föld felszínén található pontok vízszintes értelmű helyzetét síkkoordináta-rendszerben határozzuk meg. Később az idomokat síkba terített térképen ábrázoljuk. Topográfiai térképezéshez Gauss-Krüger vetületben 6° sáv szélességet alkalmaznak. Mindegyik sávnak külön síkkoordináta-rendszere van.

Gauss-Krüger vetületi összerendező = A koordinátarendszerekben az objektumok koordinátáinak régebben használt magyar szakkifejezése, vagyis ebben a vetületben lévő pontok koordinátái.

Gauss-Krüger vetületi rendszer = Föld felszínén található pontok vízszintes értelmű helyzetét síkkoordináta-rendszerben határozzuk meg. Később az idomokat síkba terített térképen ábrázoljuk. Gauss-Krüger vetület a forgási ellipszoid (transzverzális) elhelyezésű, érintő, szögtartó hengervetület. A szovjet katonai térképek ebben a vetületben készültek.

Gauss-Krüger vetületi szelvényezés = A szelvényezés az 1:1000 000 méretarányú nemzetközi világtérkép szelvénybeosztásán alapul. A Kraszovszkij ellipszoid felületét meridiánokkal 6° szélességű sávokra, paralelkörökkel 4° szélességű övekre osztották fel. A szelvényhatárok itt nem a koordináta-rendszer tengelyeivel párhuzamos egyenesek, hanem fokhálózati vonalak képei, vagyis elméletileg görbe vonalak. A nemzetközi sávbeosztásnak megfelelően Magyarország területe két darab 6°-os sávra esik, a 33. sorszámúra 15°-os és a 34.-re 21°-os földrajzi hosszúságú (greenwichi) középmeridiánokkal. Mindegyik sávnak külön síkkoordináta-rendszere van.

Geodéta = földmérő, általában mindenki, aki a földméréssel hivatásszerűen vagy tudományosan foglalkozik.

Geodézia = Földmérés, a Föld alakjának és méreteinek meghatározásával, valamint a Föld felszínén levő természetes alakzatok és mesterséges objektumok alakjelző pontjainak meghatározásával foglalkozó tudomány. A geodézia az élet sok területén nélkülözhetetlen; a földbirtok- és országhatárok, valamint az épületek alapjainak kitűzése, a térképek készítéséhez szükséges terepfelmérések elvégzése, de a földrajzi helymeghatározás és a navigáció is a földmérés feladata. A geodézia és a térképészet rendkívül szorosan kapcsolódik egymáshoz, mivel a térkép nem más, mint a földmérők által meghatározott pontok helyzetének grafikus ábrázolása.

Geodéziai ponthálózat = a földmérési alappont-hálózatok, amelyek lehetnek felsőrendű (első-, másod- és harmadrendű) szintezési és háromszögelési hálózatok alappontjainak összessége., erre épül rá az alsó geodéziai (negyed, ötödrendű) hálózat amely már a konkrét gyakorlati geodézia, azaz kisebb kiterjedésű felmérésekkel, birtokhatárok, épületek, építmények kitűzésével, szintezéssel és részletpontok meghatározásával foglalkozik.

Geodéziai pontok koordináta jegyzéke = A geodéziai munkálatok során a bemért pontok koordinátáit táblázatos formában történő megjelenítése, az egyik legfontosabb alapidokumentum.

Grafikus előremetszés = (Rajzi előmetszés) A tereppontok vízszintes vetületi helyzetének meghatározása legalább két ismert pontból mérőasztalon, a mérőasztal tájolása és irányzás alapján. Az *előremetszés* egy célpont térképi pozíciójának meghatározása. A terepen egy, a térképen jól azonosítható pontra (pl. útkeresztződés, kilátó, stb.) állva tájolónkkal meghatározzuk a tereptárgy és a mágneses észak által bezárt szöveget, majd ezt megesszük egy másik, a térképen szintén jól azonosítható ponton is. A két irányt a térképre feltéve a vonalak metszéspontja adja a kérdéses pont térképi pontot. Az előremetszés megbízhatóságát növeli, és hibáját is megadja, ha nem két, hanem három pontra végezzük el.

Határpontok = A határmegállapítás során a terepen kitűzött, geodéziailag bemért, állandósított határjelek térképi (jelkulcsszerű) ábrázolása.

Háromszögelési pontok = háromszögeléssel kitűzött, bemért geodéziai pontok. A földmérési munkák végzése során a felméréndő pontokat szükséges megjelölni valamilyen módon, ez történhet ideiglenes módon, amikor csak a munkálatok idejére jelöljük meg a pontokat, a fontosabb pontjeleket azonban különböző jelekkel állandósítják.

Kiinduló geodéziai pontok = Az a geodéziai pont, amelyből kiindulva további pontok koordinátáit tudjuk mérés (háromszögelés, sokszögel, stb.) meghatározni. stb.

Majzik háromszög = A geodéziai munkák grafikus feldolgozása során a térképszervezés eszközei közül az egyik rajzoló (felrakó)eszköz a Majzik háromszög. MAJZIK Miklós magyar mérnök találmánya. Két darab egybevágó egyenlőszárú derékszögű rézháromszög. Az átfogókon a méretarányuk megfelelő osztások találhatók, az egyik a főbeosztás, a fázett oldalú háromszög átfogóján pedig a nóniusz. A háromszög az átfogók mentén y és x irányban elcsúsztható egymáson. Az örkeresztet vonalához illesztve egyenként lehet vele pontokat felrakni (y, x) koordináták alapján, vagy pontok koordinátáit, illetve távolságokat lemérni a térképről.

Mesterséges államhatár = *Mesterséges határ* esetében a határvonal mindenféle természetes terepalakulattól függetlenül, kizárólag elméleti úton megállapított vonal.

Oleáta = oleátapapír. Zsiradék tartalmú anyaggal kezelt rajzhordozó, amely a kezelés következtében áttetszővé válik. Másolatkészítési célokra használatos.

Oleátás hátrametszés = Oleáta papíron végzett tereppontok vízszintes vetületi helyzetének meghatározása, ha álláspontunk teljesen ismeretlen, három (esetleg kettő) jól azonosítható tereppontra van szükség. Mindegyik irányba irányszöveget mérünk egymás után. A három (esetleg kettő) egyenes metszéspontja lesz álláspontunk helye.

Ősvonalak = A különböző vetületben készült objektumok beillesztése a kívánt vetületbe, azonosítók (koordináták) alapján végzik, amelyek mindegyik koordináta-rendszerbe azonosítható. Egyik ilyen azonosító az ősvonal.

Összerendezős alappontok = A koordináta hálózatban szereplő objektumok koordinátáinak régebbi magyar kifejezése. Bármilyen objektum sík- vagy térbeli elhelyezését, elhelyezkedésének definiálását koordináta-rendszerek teszik lehetővé. A koordináta-rendszerekben az objektum koordinátái (régebben használt magyar szakkifejezéssel: összerendezői) a helyet egyértelműen azonosítják.

Poláris koordináta mérés = Olyan részletfelmérési eljárás, amelynél a pontok síkbeli poláris koordinátáit mérik meg, vagyis az ismert pontról a meghatározandó pontra menő irányt és a két pont távolságát. A polárkoordináták a pont helymeghatározói. A helymeghatározó elemek a pontnak egy felvett kezdőponttól mért távolsága, valamint a pont és a kezdőpont által meghatározott iránynak egy a kezdőponton átmenő kezdőiránnyal bezárt szöge.

Redemarkáció = A korábban elvégzett határjelölés ellenőrzését, felülvizsgálatát *redemarkációnak* nevezzük. Ami általában új határjelzések elhelyezésével, a régiak megváltoztatásával, esetleg kicserélésével jár. Hasonlóan, redemarkációt hajt végre azon államok közös bizottsága, amelyeknek a határaitól van szó, mégpedig a megállapodott műszaki irányelvek, utasítások alapján. Az államhatárok demarkációjával vagy redemarkációjával összefüggésben van azok rendszeres kitűzése is, esetleg a kitűzés kiegészítése, pótlása.

Sokszögelés = A földi felmérés módszerei ismert koordinátájú alappontokhoz képest határozzák meg a részletpontok koordinátáit. A meghatározáshoz arra van szükség, hogy a részletpontok az alappontokról közvetlenül irányozhatók legyenek. Az állami alappont hálózat pontjai korlátozott sűrűségük miatt elvileg sem elégíthetik ki ezt az igényt, ezért van szükség vízszintes alappont sűrítésre. A sűrített pontokat tehát úgy kell megválasztani, hogy róluk minden részletpont irányozható legyen. Erre a feladatra a legmegfelelőbb módszer a sokszögelés. Amely olyan *alappontmeghatározás*, amellyel egy sokszög-vonal csúcsait képező pontoknak egymáshoz viszonyított helyét határozzák meg hossz- és szögméréssekkel. Más értelmezésben a sokszögelés gyűjtőfogalma a sokszög-vonal vagy egész sokszöghálózat tervezésének, mérésének és számításának.

Sokszög-vonal vázlat = *Sokszögeléssel* történő hálózatsűrítés sokszög-vonalainak rajzi ábrázolása.

Szelvényhálózati sarokpont = Földrajzi vagy valamely síkkoordináta rendszer hálózat sarokpontjainak koordinátái az adott rendszerben.

Sztereografikus vetületi rendszer = szögtartó síkvetület. A vetületi kezdőpontban semmiféle torzulás nincs. A hossztorzulás, és a területtorzulás a kezdőponttól távolodva nő. Így geodéziai vetületként csak ezen a körön belül használható. Mivel a trianoni béke előtti Magyarországon készült, három különböző kezdőponttal kellett létrehozni e vetületi rendszert. A kataszteri térképek ebbe a vetületbe készültek.

Természetes államhatár = *A természetes határ* összeesik egy földrajzi adottsággal: hegyvel, folyóval vagy állóvízzel.

Térképszelvények sarokpontjai = A térképszelvények (lapok) sarokpontjainak koordinátaértékei, amelyek földrajzi vagy síkkoordináta rendszerben adhatók meg.

Topográfia = Leíró ismeretanyag, amely valamely helység, tereprész, országrész földrajzi viszonyaival, síkrajzával és domborzatával foglalkozik. Eredményeit a térképi ábrázolásban foglalja össze. Tágabb értelemben topográfiának nevezik a geodéziának a domborzatmeghatározással foglalkozó részét is.

Trigonometriai magasságmérés = *A háromszögeléssel* végrehajtott magasságmérés, ott ahol a szintezés kivihetetlen vagy nagyon hosszadalmas. Egy pontnak a másik felett való magasságát kiszámítani igen egyszerű, ha ismerjük a két pont vízszintes távolságát és azt a szöveget, amit a két pont összekötő vonala a vízszintessel bezár.

Mellékletek jegyzéke:

I. sz. melléklet

A magyar-szovjet határ határjelei és elhelyezésük..... 130

A magyar-szovjet határ határjelei és elhelyezésük

Határjelek elhelyezése szárazföldön (szárazföldi határjel)

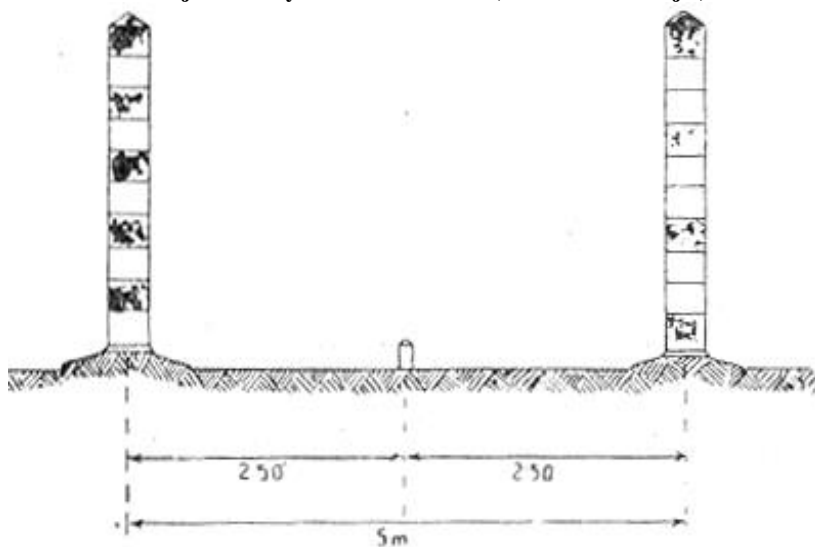

Határjelek elhelyezése vízi határszakaszon

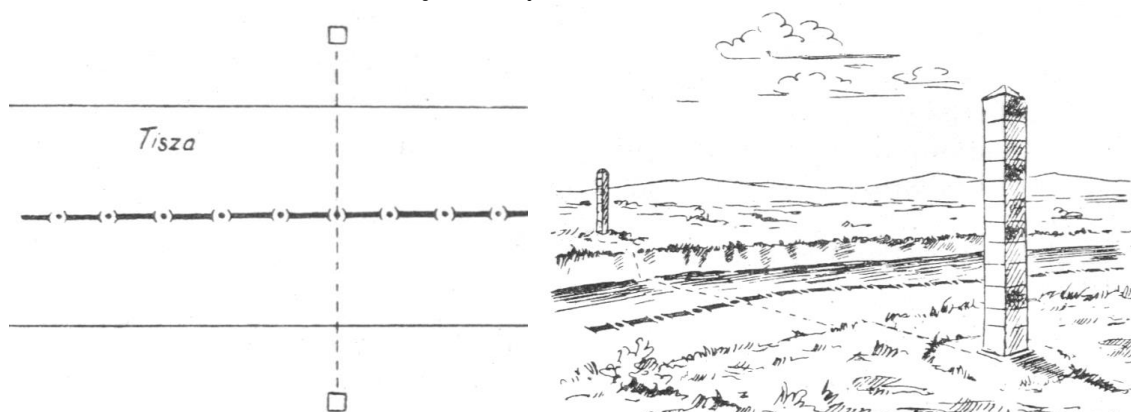

A jel a folyó két partján helyezkedik el. A két jelet összekötő egyenes a folyót derékszögben metszi

**Határjelek elhelyezése átmeneti határszakaszon
amikor az államhatár szárazföldről-vízi szakaszra vált**

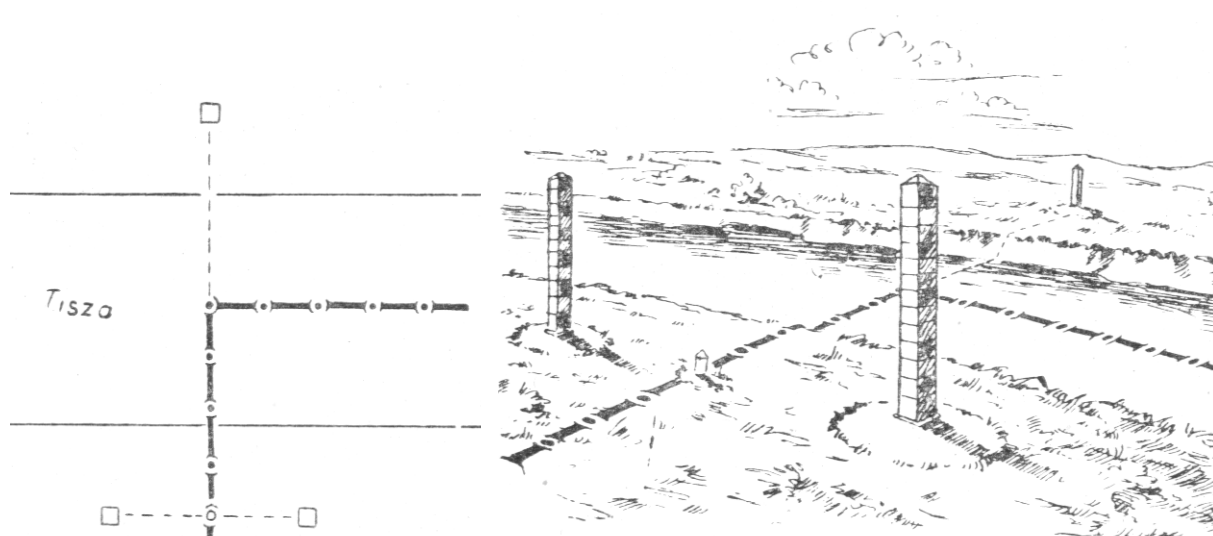

3 db áll határjel van. Szárazföldi határon-szárazföldi határjel áll, a vízfolyás ellenkező oldalán 1 határjel-irányító jel. Feladata a határvonal irányát rögzíteni

Határjelek
Határcölöp

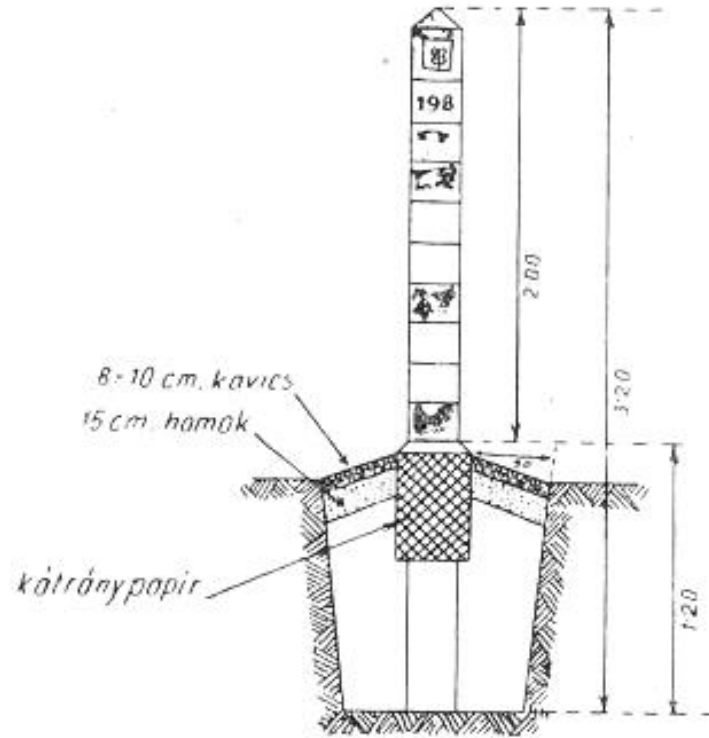

Határoszlop

A határcölöpöket később kicserélték határoszlopokra

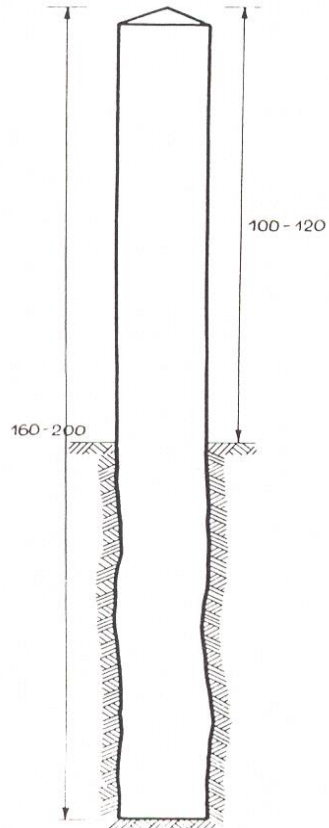

Határszakasz fő fordulópontjai (töréspontjai)

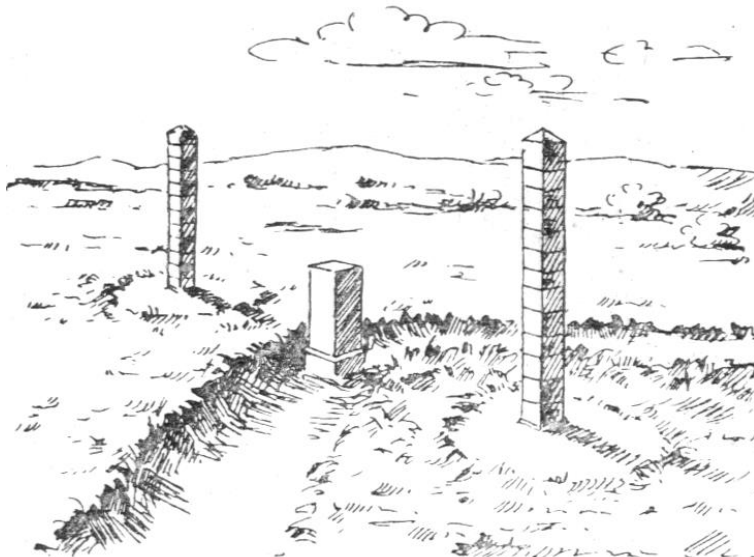
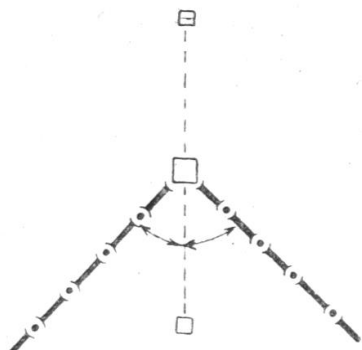

Határvonal általános iránya egy éles törésponton egy másik általános irányba tér át. Megjelölése a többi határponthoz hasonló. eltérés a határvonalon határoszlop van elhelyezve

Magyar-szovjet-csehszlovák hármashatár

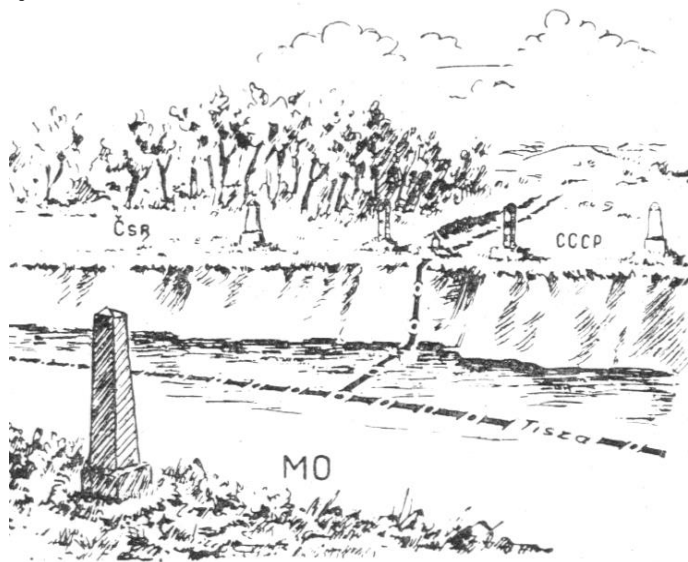
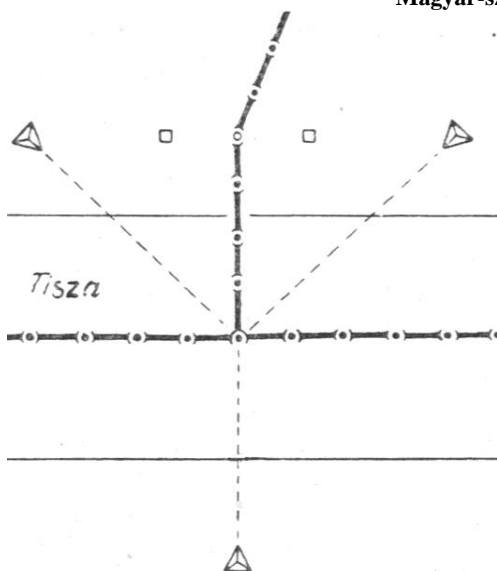

Magyar-szovjet-csehszlovák hármashatárkő

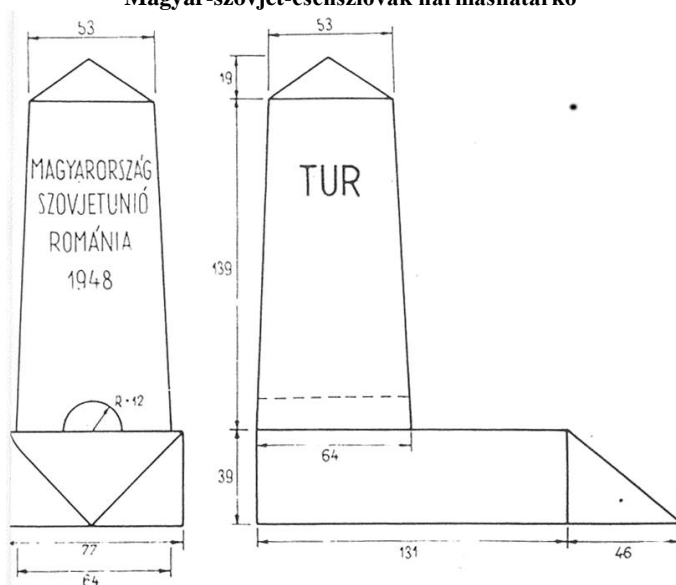

A rendvédelmi jog közelebbi tárgyának taglalása előtt célszerű rögzíteni azokat a szempontokat, amelyek a materiát megragadhatóvá, logikusan leírhatóvá teszik. A viszonyítási alapok deklarálása természetesen nem jelenti a bennük foglalt értékek abszolutizálását. Annál kevésbé, mivel – mint látni fogjuk – a jogi értékek megjelenése és érvényesülése a rendvédelmi tevékenységben általában is problematikus. Más oldalról viszont azt kell hangsúlyozni, hogy korszakunkban az egész államszervezet és a társadalom kölcsönviszonyát meghatározni kívánó elvek nem valamiféle történetietlen visszavetítés gondolati termékei, hanem a polgári fejlődés nyitányán manifesztálódott és lényegében ma is érvényes követelmények. Tartalmuk és megjelenési módjuk, egymáshoz képesti hangsúlyaik természetesen időben és térben változtak, értéként és általában jogi normaként való létezésük azonban folyamatos. Ez a megállapítás sajátosan igaz a fasiszta államszervezetre és a proletárdiktatúrára is, ahol éppen az elvektől való eltérés vezetett – legalábbis jogi síkon – bukásra.

A polgári alkotmányosság követelményrendszere nagy vonalakban a következő pontokban foglalható össze:

- népszuverenitás és népképviselés;
- a hatalmi ágak (törvényhozás, végrehajtás, bírászkodás) szétválasztása és egyensúlya, a törvények uralma, az alkotmány érvényesülésének garanciái;
- a parlament kizárólagos jogköre, ennek tiszteletben tartása.¹

A felsorolt általános elvek természetesen áttétellel konkretizálódnak a rendvédelmi szervezetek és működés számára. Éppen azért kell általános jelentőségüket kiemelni, mert a tapasztalatok azt mutatják, hogy a biztonsági szervezetek és tevékenységük sajátosságainak túlhangsúlyozása nem egy esetben kérdőjelezi meg az alkotmányosság alapértékeinek érvényesülését is. A népszuverenitás és annak megvalósítására döntően hivatott képviseleti demokrácia például egyértelműen megköveteli, hogy a rendvédelem a választott testületek ellenőrzése alatt álljon. A hatalommegosztás megvalósulása azt tételezi fel, hogy a döntően végrehajtó jellegű közbiztonsági szervezetek nem alkotnak jogot és nem gyakorolnak bírói funkciót. Elsősorban a parlament törvényhozási monopóliumának tiszteletben tartását igényli a rendvédelmi testületek részéről a harmadikként említett elv is, de esetenként (a jogi szabályozástól függően) ide sorolható a haderő belső rendfenntartásra való alkalmazása is. A törvények uralma és az alkotmánybiztosítékok a rendvédelmi szervezetek ellenőrzése szempontjából fontosak. Ennek alapját kell, hogy képezze az alkotmányosság szempontjából lényeges anyagi és eljárásjogi szabályozása. Az egyenjogúság követelményét aligha lehet túlértékelni a társadalom marginális csoportjaival rendszeresen érintkező rendvédelmi testületek esetében. Nem szorul bővebb magyarázatra az emberi jogok jelentősége sem a rendvédelmi működés körében.

A magyar fejlődésre ezek a követelmények nem általában és közvetlenül, hanem mindenekelőtt a jogállamiság német felfogása és érvényesülése révén hatottak. A jogállamfelfogás gyökerei az alkotmányosság említett követelményrendszeréig nyúlnak vissza, azonban a korábban mindenható, az alattvalók életét minden vonatkozásban átfogni törekvő rendőrállamtól való elhatárolódás érdekében sajátos hangsúlyok jelentek meg, a későbbiekben pedig a jogállamiság fogalma beszűkült. Mai felfogása azonban ismét a szélesebb alkotmányossági, sőt: társadalmi összefüggések rendszerébe helyezi a jogállamot.²

Hangsúlyozni kell, hogy a rendszerint „rendőrállam”-nak fordított „Polizeistaat” nem a szervezeti értelemben vett rendőrség túlsúlyát jelenti, hanem az egész állami működés rendészeti beállítottságát. Ezzel szemben a jogállam témánk szempontjából mindenekelőtt a közigazgatás korlátok közé szorítását és ellenőrzését tételezi fel.³ Alapvető cél a felfogás elnevezésével összhangban az állami tevékenység joghoz kötése.

Az elvi követelmények tehát meglehetősen világosak. Ugyanakkor a történeti fejlődés ellenére azt mutatja, hogy a rendvédelem sok tekintetben ellenáll az alkotmányosság és a jogállamiság rendszerébe való illeszkedésnek.⁴ Érdekes, hogy az államhatalmat talán a leginkább szembeötlő módon megjelenítő rendvédelmi szervezetek jogállására vonatkozóan számos olyan elmélet fogalmazódott meg, amelyek értelmében ezek – elsősorban a rendőrség – tulajdonképpen nem részei az államszervezetnek.⁵ Amennyiben mégis úgy azon belül annyira különleges helyet foglalnak el, hogy a normál struktúrában nem

* Open Researcher and Contributor ID = Nyílt Kutató és Közreműködő Azonosító: <https://orcid.org/0000-0002-4423-965X>

** A szerző kéziratát 1991-ben zárta le.

helyezhetők el, sajátosan önálló típust képviselnek. Mindez természetesen magával hozza azt is, hogy a jogi szabályozás és kontroll tekintetében sem kezelhetők a többi állami szervezethez, illetőleg tevékenységhez hasonló módon.⁶

Nehezen fogadható el, hogy éppen a legalapvetőbbnek tekintett emberi jogok (emberi méltóság, élethez való jog, személyi sérthetlenség, stb.) érvényesülését és az állami működést – mindenekelőtt a büntető igazságszolgáltatást – sok tekintetben determináló rendvédelmi tevékenység kerüljön ki az alkotmányosság és a jogállamiság garanciális intézményrendszeréből. Nem szorul részletesebb indokolásra, hogy ez az alapelvek egészének fennállását, megvalósulását tenné kérdésessé.

Tény mindazonáltal, hogy a rendvédelem említett különállásának valóságos történeti gyökerei vannak. Már a feudalizmus idején – amikor a hatalomgyakorlás funkciói szervezetileg még nem különültek el egymástól – megkülönböztették az alanyi jogokat érintő igazságszolgáltatást és a megfelelő közállapotok elérését szolgáló *ius politiae*-t.⁷ Az is igaz, hogy a polgári nemzetállamok megjelenéséig a szuverenitás korántsem jelentette a mai értelemben vett közhatalom érvényesülését az állam egész területén. A központi hatalomnak nemigen volt lehetősége és személyzete a lakosság egészének kontrolljára, de funkcióinak teljesítéséhez és igényeinek kielégítéséhez arra nem is volt szüksége. Így a rendfenntartás sok tekintetben közösségi funkció (városok), illetőleg földesúri jogosítvány maradhatott akkor is, amikor a hadügy, a pénzügy és az igazságszolgáltatás terén erősödött az uralkodó és apparátusának szerepe. Más a helyzet a hódítások, területfoglalások esetében, ahol a korábbi berendezkedés és az ottani közösségek érthetően szemben álltak az új hatalommal. Ezért a győztes hadsereg által alkalmazott kényszer szélesebb körben érvényesült, határozottan rendfenntartó jelleget öltött. Természetes az is, hogy az erőszak alkalmazásának ez a hatékony eszköze adott esetben az országon belül is alkalmazható volt, ha a „normál” rendfenntartási struktúra nem megfelelően funkcionált és a hatalomgyakorlás egyensúlya megbomlott. Mindez mutatja, hogy a hagyományos rendvédelmi szervezetek és a haderő egymáshoz való viszonya és a közbiztonság fenntartásában betöltött szerepe alapvető hatalmi, tehát korszakunkban alkotmányos kérdéseket vet fel.

Rendvédelem és haderő.

A kérdés legélesebben az angolszász fejlődés tükrében világítható meg. Az e jogrendszerhez tartozó államok ugyanis a rendőrséget általában nem tekintik a kormány (központi hatalom) végrehajtó szervezetének hanem a közösségi funkciók megnyilvánulási formáját látják benne. Ilyen körülmények között a vitathatatlanul centrális irányítás alatt álló hadsereg rendőri célú alkalmazása nyilvánvalóan megváltoztatná a rendfenntartás jellegét, politikai meghatározottságát. Ezért az angol-amerikai jogfelfogás egyenesnek mondható a haderő belbiztonsági célú bevetése alkotmányosságának tagadásában.⁸ ENGBAHL szerint a katonák távol tartása a rend fenntartásától egyenesen a „due process” talpköve, ezen keresztül a kormányzás egészének lényeges meghatározó elve az Egyesült Államokban.⁹

Sajátos módon – a rendfenntartás helyi jellege és az időnként felmerülő központi biztonsági szükségletek ütközése miatt – a katonaság polgári jogérvényesítési szerepe éppen az attól elvileg elzárkózó államok esetében jelentkezik gyakorlati problémaként.

Angliában, ahol a rendvédelem civil és fegyvertelen jellegére nagy súlyt fektetnek, utoljára az 1919-es liverpooli rendőrsztrájk idején vetettek be katonai alakulatokat közvetlenül a rend helyreállítására. Azóta is számos esetben vették azonban igénybe a hadsereget munkabeszüntetések vagy szükségállapot alkalmával a létfontosságú szolgáltatások biztosítására. De sor került alkalmazására terrorcselekmények elhárítása céljából is, aminek intézményesített jellegére utalnak a Heathrow repülőtéren tartott közös rendőri–katonai gyakorlatok. Ugyancsak szervezett együttműködés van a titkosszolgálati munka terén is.¹⁰

Észak-Írországból 1969-től a hadsereg és a rendőrség együtt vesz részt a rend fenntartásában. Az említett alkotmányos elvárás relatív érvényesülését mutatja mégis, hogy 1976-tól az együttműködés keretében a rendőrségnek van meghatározó szerepe, amit a hadsereg nehezen visel el. A rivalizálás presztizs- és személyi okai mellett egy témánk szempontjából igen lényeges momentumra kell felhívni a figyelmet: a két szervezet az adott helyzet megítélésében, a rendfenntartás stratégiájának megalapozásában gyökeresen eltérő felfogásból indul ki. A rendőrség az egyes jogellenes cselekmények leküzdésére koncentrálnak, míg a hadsereg valamiféle általános felkelést tételez fel, amit a gerillahadviselés eszközeivel vívnak. Talán nem kell hangsúlyozni, hogy ez utóbbi felfogás teljesen más alkotmányjogi – sőt: nemzetközi jogi státusba helyezné a konfliktusok alanyait. A helyzet megítélésén természetesen lehet vitatkozni, egy azonban bizonyos: annak minősítése nem az odavezényelt egységek feladata. Ez a példa is jelzi, hogy a katonaság rendőri célú alkalmazásának milyen messzire mutató következményei lehetnek, ami ismét a kérdés alkotmányos jelentőségét húzza alá.¹¹

Az Egyesült Államokban kezdettől fogva alkotmányos problémaként jelentkezett a civil és katonai erők viszonya. Már a függetlenségi nyilatkozat is súlyos kifogásként említi, hogy az angol király a katonaságot függetlenítette a polgári hatalom szerveitől és azok fölé emelte.¹²

1878-ban a Posse Comitatus Act kifejezetten és határozottan megtiltotta, hogy a hadsereget posse comitatus-ként, azaz a civil rendfenntartás kisegítésére vegyék igénybe.¹³

Meg kell azonban jegyezni, hogy noha a törvény 10 000 dolláros pénzbüntetést vagy/és két évig terjedő szabadságvesztést írt elő a tilalom megszegése esetére, senkit nem vontak felelősségre ezen tényállás alapján.¹⁴ Amikor egyáltalán – a bizonyítási eljárás során vádlotti kifogásként – felvetődött a Posse Comitatus Act megszegésének kérdése, a bíróság a „katona mint állampolgár” formulához folyamodott, vagy azt állapította meg, hogy az adott feladat katonai jellegű volt, tehát nem egyszerűen a civil rendfenntartás kisegítését szolgálta a hadsereg bevetése.¹⁵ Bonyolítja a helyzetet, hogy a Nemzeti Gárda államonként szerveződik ugyan, de az unió kormányzatának is joga van igénybe venni. A törvény hatálya csak szövetségi alkalmazás esetére terjed ki, a határok azonban nem mindig állapíthatók meg pontosan. A Posse Comitatus Act 1981-es módosítása kifejezetten megengedi, hogy egyes konkrét bűnüldözési és rendvédelmi feladatok végrehajtásánál a hadsereg, a légierő és a hadiflotta közreműködésére támaszkodjanak. Ilyen például a kábítószer-csempészet felderítése, vagy az illegális bevándorlás megakadályozása.

A kontinentális rendszerekben a militáns és a civil közbiztonság-védelem ilyen éles megkülönböztetése nem figyelhető meg. A hadsereg belbiztonsági célú alkalmazását az alkotmányok és törvények nem zárják ki kategorikusan, ám rendszerint külön feltételekhez kötik.¹⁶

A két intézmény következetes szétválasztása már csak azért sem lehetséges, mert számos helyen létezik a rendőri és katonai funkciókat szervezetszerűen elegyítő csendőrség. A csendőrség francia eredetű közbiztonság-védelmi apparátus, valamikor a hadsereg része volt, amelyet egyre gyakrabban használtak fel a civil lakosság fékentartására.¹⁷ Elterjedése annak köszönhető, hogy Napóleon zseniálisan fejlesztette tovább és alkalmazta a katonai szervezésben rejlő lehetőséget a meghódított területeken saját hatalmi legitimitációjára. A francia hadsereg által elfoglalt országrészeket azonnal létrehozta a csendőrséget, amely kiképzés, fegyelem és táborigényes szempontjából a francia hadsereg alá tartozott, a közbiztonsági szolgálatot azonban a helyi polgári hatóság kívánságai szerint látta el.¹⁸ Csendőrség ma is működik számos európai országban. Feladatait tekintve egyértelműen rendvédelmi teendők dominanciája állapítható meg, azonban irányításában és szervezetében a militarista jelleg érvényesül.

A szocialista alkotmányok és honvédelmi törvények általában szintén megengedik a hadsereg belső rendfenntartási célokra való bevetését. A jugoszláv alkotmány 240. szakasza például egyértelműen a fegyveres erők feladatkörébe utalta a társadalmi berendezkedés védelmét, a 316. szakasz pedig a szövetség elnökségének hatáskörévé tette béke idején a fegyveres erők alkalmazásának elrendelését.

Kifejezetten csendőrségnek nevezhető szervezet a szocialista országokban nem működött, ez azonban nem zárja ki más, katonailag szervezett rendvédelmi alakulatok létezését. Utalok mindenekezlőtt a határőrségre, amely militarizált struktúrájában egyaránt ellátott rendvédelmi és honvédelmi feladatokat. A román Belügyminisztérium állambiztonsági csapatok felett rendelkezett, amelyek szükség esetén részt vettek a közrend- és nyugalom fenntartásában.¹⁹ A Szovjetunióban – a KGB irányítása alatt álló határőrség mellett – még ma is funkcionálnak azok a belügyi csapatok, amelyek a Legfelsőbb Tanács 1988. VIII. 3-ai törvényerejű rendelete alapján jöttek létre. Irányításuk kizárólagosan szövetségi hatáskörbe tartozik, a törvényerejű rendelet kifejezett tilalmat állapít meg e csapatoknak a helyi hatóságok rendelkezése alá helyezésétől.

Összegezve megállapítható, hogy alkotmányos szempontból mindenképpen kívánatos a honvédelmi és a rendvédelmi funkciók következetes szétválasztása. Ugyanakkor tudomásul kell venni, hogy az államhatalom (a központi kormány) ultima ratio-ként a hadsereget is beveti az állam-politikai rendszer védelmére.

A rendvédelmi jog fejlődése külföldön.

A „rendvédelmi jog” kifejezést nem jogtudományi, hanem egyszerűen a rendvédelem-történeti kutatás céljaihoz igazodva praktikus megjelölésként használom. A közbiztonság fenntartására hivatott szervezetek tevékenységét közvetlenül meghatározó joganyagot, azon belül is a rendészeti jogot vizsgálom elsősorban. Az elhatárolás meglehetősen nehéz, hiszen bizonyos értelemben az alkotmány, de a jogrendszer egésze is védelmi funkciót tölt be, ami végső soron a rendőrség és társ-szerveinek munkájában is lecsapódik.²⁰ A szisztéma tagozódása pedig ugyancsak változó képet mutat tértől, időtől és az uralkodó jogtudományi irányzat felfogásától függően.

Angliában egészen a legutóbbi időkig tartotta magát az a fikció, amely szerint a rendőr tulajdonképpen egyenruhába öltözött állampolgár (a rendfenntartásba bevont „special constable”-k esetében ez szó szerint igaz is). Ebből következően a jogi szabályozás nem ruházta fel széles körű közhatalmi jogosítványokkal a közbiztonság oltalmazóit. Mindazonáltal egyes rendelkezések világossá tették a rendőri munka állami jellegét, a közösségből való kiemelését.

Már a rendfenntartásra vonatkozó első jelentősebb jogszabály, a Statute of Winchester (1285) az alattvalók kötelességévé tette, hogy segítséget nyújtsanak a constable munkájához. Az 1361-ben kibocsátott Justices of the Peace Act pedig a korona által kinevezett békebírák alá rendelte a rendőri feladatokat ellátó constable-okat. Minőségi fordulatot mégis a Robert PEEL nevéhez fűződő 1829-es Police Act hozott, amely a főváros rendőrségét - a City kivételével - professzionális szervezetté tette és a belügyminiszter irányítása alá helyezte. A törvény részletes hatásköri és eljárási szabályokat nem tartalmaz, inkább csak feladatokat határoz meg. A későbbi kodifikáció bizonyos egységesítést hozott, szervezetileg azonban az angol és walesi rendőrség ma is egymástól és a kormánytól független megyei szintű szervezetek összessége. Ez tartalmilag az „államosított” londoni rendőrségre is áll, mivel a fővárosi rendőrfőnök a fejlődés során vidéki kollégáihoz hasonló szakmai önállóságot vívott ki magának. A struktúrát az 1964-es Police Act rögzíti. Említést érdemel még az 1984-es Police and Criminal Evidence Act, amely a nevében foglalt büntetőeljárású bizonyítékoknál szélesebb kört fog át, többek között a rendőrség elleni panaszok elbírálási rendjének továbbfejlesztésével. A törvényhez kapcsolódóan adták ki a szolgálati szabályzat-jellegű Code of Practice-t. Fontos jogszabály még az 1986-ben kiadott Public Order Act, ami alapvetően a gyülekezési jog előírásait foglalja rendszerbe.

Összességében a rendőrség közhatalmi státusának lassú, ámde folyamatos erősítése jellemzi az írott szabályozást. A tevékenység konkrét anyagi és eljárási rendezése inkább a legutóbbi időszakra jellemző, ugyancsak a rendőri jogosítványok szélesítésével együtt, ami kétségtelenül a közhatalmi kényszer jelentőségének, szerepének növekedését hozhatja magával.²¹

Mindamellert a szervezeti viszonyokon túli joganyag döntő része még ma is a precedensekből olvasható ki, illetőleg az alkotmányos szokásokból dedukálható.²² A tendencia itt is határozottan a rendőrség erősítését mutatja, nem egy ízben az egyéni jogok rovására. Példaképpen említhető a „Humphries v. Connor”-ügy, amelyben a bíróság kimondta, hogy a közbéke megóvása érdekében a rendőr mindent megtehet azzal a korlátozással, hogy a beavatkozás szükségességét a bíróság felülvizsgálhatja. Ez annál inkább figyelemre méltó, mivel az adott esetben a rendőr egy teljes mértékben jogszerű magatartást akadályozott meg a jogellenes fenyegetés elhárítására. A „Ghani v. Jones” esetben a rendőrség elkobzási jogait bővítő döntés indokolása elvi éllel szögezi le, hogy noha az egyéni szabadság és a közérdek egyaránt fontos tényező az ügyek elbírálásában, mégis tekintettel kell lenni arra, hogy „a becsületes állampolgároknak segíteniük kell a rendőrséget, nem pedig akadályozni annak erőfeszítéseit a bűnözők felderítésében.” Még szokimondóbban fogalmazta meg az igazságszolgáltatás állapotát HORRIDGE bíró az „Elias v. Pasmore”-ügy ítéletében. Eszerint „amennyiben egyes dokumentumok elkobzása egyébként törvénytörő volna, az állam érdekei mégis jogszerűvé teszik (excuse), ha azok utóbb büncselekmény bizonyítékaiként értékelhetők.”

A legutóbbi jogfejlődéssel kapcsolatban annyit kell még megjegyezni, hogy az Európai Közösségekhez való csatlakozás következtében néhány kérdésben ismét az állampolgárok jogai és pozíciói erősödtek a szinte korlátlan rendőri beavatkozási lehetőségek rovására. Jellemző példa Malone ügye, akinek telefonját a rendőrség lehallgatta és ezt a tényt a bíróság – a jelzett alapállásból – jogszerűnek tekintette konkrét törvényi felhatalmazás híján is. Az Emberi Jogok Európai Bírósága azonban azt állapította meg, hogy törvényi alap nélkül az eljárás sérti az Emberi Jogok Európai Egyezségokmányának 8. cikkét. Ezt követően a brit kormány kénytelen volt törvényt alkotni a lehallgatásokról, ami ugyan még mindig elég tág lehetőséget ad a beavatkozásra, azonban néhány garanciális szabályt is rögzít.²³

Az elmondottak kifejezetten az angol és walesi rendőrségre vonatkoznak. Szervezetileg elkülönül a skót rendőrség, azonban minden tekintetben közel áll az előbbiekhöz. Nem úgy az Észak Ír rendfenntartás, ahol – amint arról szó volt – a hadseregnek is jelentős szerepe van a centralizált és militarizált rendőrség mellett. Arról sem szabad megfeledkezni, hogy a brit rendőrség sem korlátozódott a szigetországra, sőt: még ma is működnek gyarmati rendőrségek. Ezek is – az észak-írországi rendfenntartó erőkhöz hasonlóan – a kormány alárendeltségében álló, erősen hierarchizált, katonai típusú szervezetek.²⁴

Alapvetően az angol rendőri hagyományok gyakoroltak hatást az Egyesült Államok közbiztonságvédelmi szervezetére és működésére.²⁵ A rendvédelem súlypontja a települési önkormányzatokra esik, ezzel összefüggésben általános rendőrségi törvény nincs. A rendőri működés állami és szövetségi befolyásolásának legfontosabb eszköze a bírói kontroll, amely bizonyos körökben képes korlátozni a

rendőri túlkapasokat. Ebben az alapvetően restriktív jellegében különbözik az amerikai igazságszolgáltatás az angol bírói gyakorlattól.²⁶

Franciaországban a feudális abszolutizmus korszakától kezdve a kormány hatalmának kiterjesztése és a titkos módszerek széles körben történő alkalmazása jellemzi a rendvédelem történetét. 1966-tól jött létre a mai formájában a Nemzeti Rendőrség, amely a katonailag szervezett Nemzeti Csendőrséghez hasonlóan erősen centralizált, militarizált struktúrát alkot. A két nagy apparátus mellett működnek lokális alárendeltségű szervezetek is, jelentőségük azonban csökken.²⁷

Jogilag fontos sajátossága a francia rendfenntartásnak a rendelkező és végrehajtó, valamint az igazságszolgáltatási (bűnügyi) és igazgatási (közrendészeti) funkciók megkülönböztetése. A rendőrhatalom jogosítványok jelentős részét a civil közigazgatás szervezetei gyakorolják, a szervezeti értelemben vett csendőrség és rendőrség fő feladata az ellenőrzés és kikényszerítés. A francia struktúra erőteljesen hatott a többi – kontinentális így a német – rendfenntartási szisztémára, de bizonyos mértékig még az angol rendszerre is.²⁸

A német rendvédelmi jog és a hozzá kapcsolódó tudományos gondolkodás gyakorolta a legnagyobb hatást a magyar rendészetre.

A rendőrséget és rendészetet egyaránt jelentő a görög „polisz”-ra visszavezető – „Polizei” kifejezés igen régen megtalálható a német jogban. A XV. századtól kezdve megfigyelhető a fogalom tartalmának változása a „jó közösségi rend”-től a szervezeti értelemben vett rendőrségre.²⁹ Az állami tevékenységből, feladatkörből dedukált rendészet-fogalom a jogtudomány terméke.

Joggal tekintik mérföldkönek témánk szempontjából a porosz Allgemeines Landrecht megalkotását 1794-ben. A jogszabály címe II. részének 10. §-a inkorporálta azt a fogalmat, amelyet PÜTTER nyomán SVAREZ munkált ki, és amely azóta meghatározza a német rendészet-felfogás tartalmát. Eszerint „A rendészet feladata az, hogy a köznyugalom, közbiztonság és a közrend biztosítása, továbbá a közönséget és annak egyes tagjait fenyegető veszélyek elhárítása érdekében a szükséges intézkedéseket tegye.”³⁰ Ez a definíció a maga korában egyértelműen előremutató volt, amennyiben a rendészet hatókörét a veszélyelhárításra szűkítette, megteremtve ezzel a „cselekvő” közigazgatástól elkülönített garanciarendszer kiépítésének lehetőségét. Jelentőségét az sem csökkenti, hogy a Landrecht egész rendszere és felfogása nem állt teljes összhangban az idézett tétellel, de az sem, hogy Poroszország a XIX. század elején visszatér a „jóléti” rendészethez. 1882-ben a Porosz Közigazgatási Felsőbíróóság ítélete élesztette újjá a rendészet említett fogalmát. A későbbiekben azonban már nem annyira haladó, az alkotmányosság felé mutató jellege domborodott ki. A jogállamiság szabályozottság iránti igényével ugyanis egyre kevésbé egyeztethető össze, hogy az Allgemeines Landrecht-ből való tétel korlátozza ugyan a rendészeti szervek beavatkozási körét, a veszélyelhárításon belül azonban további megszorítást nem ad. A benne foglalt kategóriák (köznyugalom, közbiztonság, közrend) határozatlan fogalmak, maga a veszély is csak szubjektív módon ragadható meg. Így a rendészet-fogalom egyre inkább általános felhatalmazássá, generálklauzulává alakul át, ami nyilván megnehezíti a rendőri működés jogi kontrollját. A jogállamiság egyes elemeivel korlátozott általános felhatalmazás alapján működött a többi német állam rendőrsége is. A weimari alkotmány lehetővé tette volna a rendőri jog egyesítését, ez azonban jórészt csak a fasisztus uralomra jutását követően történt meg.

A nemzeti szocializmus időszakában ismét a jogi korlátok nélküli rendészet vált a „társadalomirányítás” alapvető eszközévé. „Az egyesek szabadsága a Führer által a nemzet érdeke szerint „átalakított”, így a rendészeti feladata lesz minden individuális tevékenységet a népközösség érdekében e tekintetben kényszereszközökkel is irányítani, biztosítani.”³¹

A második világháborút követően a Német Szövetségi Köztársaság alaptörvénye a landok feladatává tette a rendészetről való gondoskodást, egyes területeken azonban erősödött az unió hatásköre. Ilyen az alkotmányvédelem, az általános rendőri funkciókat is teljesítő határőrség, néhány kiemelt jelentőségű bűnüldözési feladat, továbbá a készenléti rendőri erők irányítása. Az NDK-ban egységes, centralizált és militarizált Volkspolizei és attól elválasztott, de ugyancsak szigorúan központosított állambiztonsági apparátus működött.³²

A német rendészeti jog és doktrina jórészt osztrák közvetítéssel jutott el hozzánk. Nem szorul mélyebb indokolásra, hogy nyugati szomszédunk rendvédelmi struktúrája nagy hatással volt a magyar rendvédelem szervezetének és jogának alakulására. Ismeretes, hogy a neoabszolutizmus korszakában az osztrák jog és rendvédelmi szervezet Magyarországon is hatályosult, illetve működött.

Ausztriában is határozottan felfedezhető a rendészet centralizálásának tendenciája, amit a birodalmi szempontok is erősítettek. Említést érdemel METTERNICH politikai titkosrendőrsége, amely szinte egész Európát behálózta, így Magyarországon is aktívan közreműködött a reformtörekvések elnyomásában.

A csendőrség Ausztriában is Napóleon hódításai során jelent meg. 1805. XII. 3-ai, Linzben kelt rendeletében a császár az országutak biztonsága, a köznyugalom és a rablások meggátlása érdekében elrendelte a csendőrség felállítását. A Bécsi Kongresszust követően Lombardiát Ausztria visszakapta, azonban a csendőrség tovább funkcionált. Az 1848-as forradalmi mozgalmak hatására az uralkodó és környezete szükségét érezte az elnyomó típusú rendfenntartási szervezet egész birodalom területén való alkalmazásának, ezért Johann KEMPEN tábornok megbízást kapott a csendőrség megszervezésére, 1849-ben ő lett a csendőrség főfelügyelője. 1850-ben hirdették ki a csendőrségről szóló (ideiglenes) törvényt, amely a testületet a hadsereg részeként határozta meg. Feladata a belső biztonságról való gondoskodás, valamint a bíróságok és más hatóságok döntéseinek végrehajtásában való közreműködés volt. A későbbiekben a csendőrség kikerült a hadsereg kötelékéből, tevékenységében és irányításában egyre inkább a rendőri jelleg kerül előtérbe.³³

Ma Ausztriában – Németországgal és Svájjal ellentétben – a rendfenntartás elsődlegesen szövetségi feladat és hatáskör. Így a csendőrség mellett a rendőrséget is a szövetségi Belügyminisztérium irányítja legfelsőbb szinten.* Ez nem zárja ki, hogy a tartományok és a községek is rendelkezzenek rendvédelmi hatáskörökkel, azonban a szövetség erőteljes felügyeletet gyakorol, különösen az általános rendfenntartás terén. Az osztrák alkotmány 15. cikkének (2) bekezdése szerint: „A helyi biztonsági rendőrség, illetve a biztonsági rendőrség azon részével kapcsolatos ügyekben, amelyek kizárólag vagy túlnyomórészt a községben megtestesített helyi közösség érdekében alkalmasak arra, hogy a község által, annak helyi határain belül lássák el, mint például a közszemérem védelme és az indokolatlanul okozott zavaró lármák megszüntetése a Szövetség jogosult arra, hogy a fenti ügyek vitele felett a község révén felügyeletet gyakoroljon, és az észlelt hiányosságokat a tartományfőnököknek adott utasítások útján megszüntesse. A fenti cél érdekében a Szövetség felügyeleti szerveket küldhet ki a községbe, amelyről minden egyes esetben értesíteni kell a tartományfőnököt.

Az általános szervezeti és működési hatások mellett egyes, a biztonsági szervezetek működéséhez kapcsolódó jogintézmények terén is kimutatható a magyar és osztrák rendvédelem összefüggése, ami elsősorban utóbbinak a magyarországi közbiztonság-védelemre gyakorolt befolyásában nyilvánult meg. Példaképpen említhető a rendőri felügyelet intézménye, amit Ausztriában 1873-ban rendszeresített a törvény (RGLB, Nr. 108/1873.). Alkalmazásának előfeltétele meghatározott bűncselekmények miatti elítélés és a rendőri felügyelet alá helyezés megengedhetőségének az ítéletben való kimondása. Mindebből azonban az intézkedés elrendelése nem következett automatikusan, az a társadalomra veszélyesség mérlegelésével a rendőrhatalom döntésétől függött. 1974-ben a rendőri felügyelet szabályait hatályon kívül helyezték.

Nem hagyható említés nélkül a szovjet és általában a szocialista országok rendvédelmi struktúrája és joga, hiszen ezek is hosszú időn keresztül hatottak a magyar viszonyok alakulására.

Ismeretes, hogy a marxizmus klasszikusai a rendőrséget a kapitalista hatalmi gépezet fontos támaszának tekintették, ezért szétzúzását és a rendfenntartás gyökeresen új alapokra helyezését feltétlenül szükségesnek tartották. LENIN 1917 tavaszán a népi hadsereg és a rendőrség, az állami rend és az államigazgatás fő és alapvető funkcióit egyesítő olyan népi milícia mellett szállt síkra, amelyben kivétel nélkül mindenki részt venne.³⁴

A proletárhatalom megteremtése után azonban rövidesen bebizonyosodott, hogy a lenini elképzelés nem valósítható meg. A „milícia” elnevezés elvesztette említett jelentését és pusztán a rendőrség új megjelölésére szolgált. A valóságban a szovjet és a szocialista közrendvédelmi szervezetek centralizált, militarizált struktúrákat alkottak. A társadalmi jelleg érvényesítése inkább a hivatásos rendőrség mellett működő önkéntes alakulatok létrehozásában és – szigorú párt- és állami ellenőrzés alatt történő – működtetésében nyilvánult, illetőleg nyilvánul meg.

A törvényi szabályozás iránti igény inkább csak a '60-as éveket követően merül fel, a megalkotott jogszabályok (NDK, Bulgária) kétségtelenül előrelépést jelentenek, azonban általában nem elégitették ki a polgári alkotmányosság elemi elvárásait. Különösen a bírói kontroll rendkívül szűk körben való megengedése kifogásolható.

Jellemző volt még a szocialista államokra az állambiztonsági szervezetek elkülönült irányítása és működésük jogi szabályozásának, ellenőrzésük biztosításának szinte teljes mellőzése.

Jegyzetek:

¹ KUKORELLI – SCHMIDT: 14–16. p.

² TAKÁCS

³ KERTÉSZ

* A dolgozat létrehozásakor az Osztrák Csendőrséget még nem szüntették meg.

⁴ EGYED

⁵ Az angol rendőrség helyzetét vizsgáló királyi biztosság például még 1929-ben is úgy fogalmazott, hogy a rendőr lényegében az állampolgár jogi státuszát élvezzi.

HOOD PHILLIPS: 402. p.

⁶ SZIKINGER: *A rendőrség tevékenységének alkotmányos alapjai*. 116–121. p.

⁷ GEPHARD: 2. p.

⁸ MARK: 25–30. p.

⁹ WHELAN

¹⁰ BREWER: 25–26. p.

¹¹ Loc. cit 62–67. p.

¹² WHELAN: op. cit: 266–267. p.

¹³ A „posse comitatus” elnevezés a római proconsulok zsoldos kíséretére utal vissza. A középkori Angliában a sheriff jogosult volt igénybe venni a 15 évesnél idősebb épkézláb férfiakat az adott grófságban a zavargások leverésére, vagy bűnözők üldözésére. Ez a civil erő volt a posse comitatus. Amerikában hasonló gyakorlat alakult ki, különösen a kisebb településeken: a jelentősebb erőket igénylő bűnüldözési és rendfenntartási feladatokhoz szükséges karhatalmat a sheriff és a – gyakran sebtében, az éppen kéznél levő emberekből megalakított – „posse” alkotta.

¹⁴ HOHNSBEEN: 406. p.

¹⁵ Loc. cit. 408. p.

¹⁶ Lásd például az osztrák alkotmány 79. cikkének (2) bekezdését és a német alaptörvény 87/A cikkének (4) bekezdését.

¹⁷ - PARÁDI: *A határszéli csendőrség*. 5. p.

- PARÁDI: A polgári magyar állam első központosított közbiztonsági szervezete a Magyar Királyi Csendőrség.

¹⁸ REKTOR: 30. p.

¹⁹ A román államtanács 121. sz. törvényerejű rendelete a Belügyminisztérium szervezéséről és működéséről.

Buletinul Oficial, 1978/29. 5. szakasz III/d. pont.

²⁰ BIHARI: 66. p.

²¹ HILLYARD – PERCY-SMITH: 236–288. p.

²² MARSHALL: 121–122. p.

²³ SZIKINGER: Az angol rendőrség: fejlemények és vélemények.

²⁴ JEFFRIES

²⁵ DAS

²⁶ SZIKINGER: Az Miranda-ügy.

²⁷ Párizsban már 1667-óta működik állami rendőrség.

STEAD

²⁸ Gustav ZIMMERMANN a francia mintát a rendőrség általános fogalmi elemeként határozza meg. Szerinte a rendőri működés a közrend és polgári rend fenntartása érdekében végzett megfigyelést, megelőzést, repressziót és felderítést jelent, olyan szervezeti formában, amely Franciaországban alakult ki, fejlődött és más államokban elterjedt.

PETROVICS: 8. p.

²⁹ KNEMEIER

³⁰ DREWS – WACKE – VOGEL – MARTENS: 4. p.

³¹ TÓTH: 34. p.

³² DREWS – WACKE – VOGEL – MARTENS: op. cit. 4-29. p.

³³ KEPLER: 7–37. p.

³⁴ LENIN: 36–48. p.

Jegyzetekben alkalmazott rövidítések:

MONOGRÁFIÁK

- | | |
|---------------------------------|--|
| BREWER | — BREWER John D. et al (szerk.): <i>The Police. Public Order and the State: policing in Great Britain, Northern Ireland, the Irish Republic, the USA, Israel, South Africa, and China</i> . [A rendőrség, Közrendvédelmi teendő és az állam: rendvédelem Nagy-Britanniában, Észak-Írországban, az Ír Köztársaságban, az USA-ban, Izraelben, Dél-Afrikában és Kínában.]. Hampshire, 1988, Macmillan Press. 245 p. UK-ISBN 0333 419 32 4 |
| DREWS – WACKE – VOGEL – MARTENS | — DREWS – WACKE – VOGEL – MARTENS: <i>Gefahrenabwehr Allgemeines Polizeirecht (Ordnungsrecht) des Bundes und der Länder</i> . [A szövetségi és tartományi kormányok biztonsági és általános rendőr törvénye. (közigazgatási jog)]. Köln, 1986, Carl Heymanns Verlag. 747 p. DE-ISBN 345 2197 70 0 |
| EGYED | — EGYED István: <i>A magyar közigazgatási jog alaptanai</i> . Budapest, 1947, Szent István Társaság. 198 p. |
| HILLYARD – PERCY-SMITH | — HILLYARD Paddy – PERCY-SMITH Janie: <i>Coercive State</i> . [Kényszerítő állam]. London, 1988, Pinter Publishers. 352 p. UK-ISBN 0006 370 83 7 |
| HOOD PHILLIPS | — HOOD PHILLIPS Owen: <i>Constitutional and Administrative</i> . [Alkotmány és közigazgatás]. London, 1978, Sweet and Maxwell. |
| JEFFRIES | — JEFFRIES Charles Joseph: <i>The Colonial Police</i> . [A gyarmati rendőrség]. London, 1952, Max Parrish. 232 p. |
| KEPLER | — KEPLER Leopold: <i>Die Gendarmerie in Österreich 1849-1974. 125 Jahre Pflichterfüllung</i> . [A csendőrség Ausztriában 1849-1974. 125 év kötelességteljesítés]. Graz, 1974, Leykam. 362 p. A-ISBN 370 09 3442 6 |
| KUKORELLI – SCHMIDT | — KUKORELLI István – SCHMIDT Péter (szerk.): <i>Az alkotmányosság alapjai. Társadalom, demokrácia, alkotmányosság</i> . Budapest, 1989, Kossuth. 289 p. HU-ISBN 963 09 3442 6 |

- LENIN — LENIN Vlagyimir Iljics: *A proletár milíciáról*. Budapest, 1979, Kossuth. /Lenin művei./
- MARK — MARK Robert: *Policing a perplexed Society*. [Rendfenntartás társadalmi zavarok esetén]. London, 1977, Allen and Unwin Ltd. 132 p. UK-ISBN 0043 630 06 5
- MARSHALL — MARSHALL Geoffrey: *Constitutional Conventions. The rules and forms of political accountability*. [Alkotmányos egyezmények. A politikai hitelesség szabályai és formái]. Oxford, 1987, Clarendon Press. 259 p. UK-ISBN 0 19 876202 X
- PARÁDI: *A határszéli csendőrség*. — PARÁDI József: *A határszéli csendőrség*. Budapest, 1984, Határőrség. 91 p.
- PETROVICVS — PETROVICVS László: *Közrendészeti tudomány és a magyar rendőri gyakorlat*. In BALÁZSOVICVS Kálmán – PETROVICVS László (szerk.): *Az 1877. évi XXII.t.-cz. magyarázata irománypéldákkal*. Budapest, 1884, s. n.
- REKTOR — REKTOR Béla: *A Magyar Királyi Csendőrség oknyomozó története*. USA, Ohio, Cleveland, 1980, Árpád Könyvkiadó Vállalat. 552 p. USA-ISBN 0 934214 01 8
- STEAD — STEAD Philip J.: *The Police of France*. [A francia rendőrség]. New York – London, 1983, Macmillan Public Company. 178 p. UK-ISBN 0029 308 20 8.
- TÓTH — TÓTH József: *Rendészet fogalom a nemzetiszocialista államban*. Eger, 1938, Szent János Nyomda.
- TANULMÁNYOK
- BIHARI — BIHARI Ottó: *Reformtörekvések a magyar alkotmányjogban*. In uő. (szerk.): *Korszerű tendenciák az államhatalom gyakorlásában*. Budapest, 1983, Közgazdasági és Jogi Kiadó. 309 p. HU-ISBN 963 221 245 2.
- DAS — DAS Ph. K.: *Police and Community in America: Influences from Across the Atlantic*. [Rendőrség és közösség Amerikában: Az atlanti befolyás]. *Police Studies*, [Rendőrségi tanulmányok], (1986) 3. sz. 138–147. p.
- HOHNSBEEN — HOHNSBEEN R.B.: *Fourth Amendment and posse Comitatus ACT Restrictions on Military Involvement in Civil Law Enforcement*. [A katonai szerepvállalás korlátozásai a civil rendvédelemben, a civil rendvédelemlről szóló törvény negyedik módosítása]. *George Washington Law Review*, [George Washington Jogi Szemle]. LIV. évf. (1986) 2–3. sz. 404-433.p. USA-ISSN 0016-8076
- KERTÉSZ — KERTÉSZ Imre: *Rendőrség, rendőrállam, jogállam*. I. *Belügyi Szemle*, XXXVII. évf. (1989) 10. sz. 311. p. HU-ISSN 0133-6738
- KNEMEIER — KNEMEIER Franz Ludwig: *Polizeibegriffe im Gesetzen des 15. bis 18. Jahrhunderts Kritische Bemerkungen zur Literatur über die Entricklung des Polizeibegriffs*. [Rendőri feltételek a törvényekben a XV.-től a XVIII. századig. A rendőrség fejlesztési koncepciójának kritikai észrevételei a szakirodalomban]. *Archiv des Öffentlichen Rechts*, [Közjogtörténet]. LXXXII. évf. (1967) 2. sz. 153–179. p. DE-ISSN 0003-8911
- PARÁDI: *A polgári magyar állam első központosított közbiztonsági szervezete a Magyar Királyi Csendőrség*. — PARÁDI József: *A polgári magyar állam első központosított közbiztonsági szervezete a Magyar Királyi Csendőrség*. *Belügyi Szemle*, XXXVIII. évf. (1989) 2. sz. 35–40. p. HU-ISSN 0133-6738
- SZIKINGER: *Az angol rendőrség: fejlemények és vélemények*. — SZIKINGER István: *Az angol rendőrség: fejlemények és vélemények*. *Belügyi Szemle*, XXXVIII. évf. (1990) 1. sz. 11–19. p.
- SZIKINGER: *Az Miranda-ügy*. — SZIKINGER: *Az Miranda-ügy*. *Belügyi Szemle*, XXXVIII. évf. (1990) 3. sz. 111–119. p. HU-ISSN 0133-6738
- TAKÁCS — TAKÁCS Albert: *A jogállam társadalmi és jogi feltételei*. *Jogtudományi Közlöny*, XLI. évf. (1986) 11. sz. 521–530. p. HU-ISSN 0021-7166
- WHELAN — WHELAN Christopher J.: *Military Intervention in Democratic Societies: The Role of Law*. [Katonai beavatkozás demokratikus társadalmakban: A jog szerepe]. In ROWE Peter J. – WHELAN Christopher J. (szerk.): *Military Intervention in Democratic Societies*. London, 1985, Croo Helm Ltd. 264–293. p. UK-ISBN 0709 922 41 8
- REGISZTRÁLT KÉZIRATOK
- GEPHARD — GEPHARD Ludwig: *Die Stellung der Polizei im gemeindlichen Wirkungskreise nach bayerischen Recht*. [Az önkormányzati rendőrség helyzete a bajor törvényekben]. Egyetemi doktori disszertáció. Rosenheim, 1916.
- SZIKINGER: *A rendőrség tevékenységének alkotmányos alapjai*. — SZIKINGER István: *A rendőrség tevékenységének alkotmányos alapjai*. Kandidátusi értekezés (MTA-TMB). Kézirat. Budapest, 1990.

A dualizmus korát megelőzően rendvédelmi jogról csak a szó általánosabb értelmében beszélhetünk. A rendfenntartás döntően lokális funkció volt, amit időszakonként a terület meghódítása, visszaszerzése, illetve megtartása érdekében katonai jellegű igazgatás váltott fel.¹ Ide sorolható az 1848–1849-es forradalom és szabadságharc leverését követően Magyarországon intézményesített csendőrség is. Hozzá kell azonban tenni: a közösségi rendfenntartás rendszerének leépülése a professzionális, de a komunitas szempontjából külső és bizonyos értelemben elnyomó közbiztonság-védelem rovására korántsem mindig ez utóbbi leigázó kényszerének hatására ment végbe.²

Szó volt arról, hogy a rendészet még ugyanazon hatalmi struktúrában belül is a kevésbé szabályozott, sőt: általános felfogás szerint a jogon kívüli szférába tartozott. Ebből adódóan a rendészet lényegében az alanyi jogok körén túli, jogilag kötetlen állami-közösségi működést jelentette.

Így a rendészeti normaalkotás – amennyiben egyáltalán megjelent – döntően rendeleti szinten maradt. A modern értelemben vett rendőrség genezise szempontjából említést érdemel az 1794. III. 21-én kiadott 4052. számú helytartótanácsi intimátum. A rendelet számos elvi jelentőségű a kor színvonalán egyébként jórészt megvalósíthatatlan előírást fogalmazott meg a rendészeti tevékenységre vonatkozóan. Témánk szempontjából elsősorban azt kell kiemelni, hogy lehetővé tette a megyék számára büntetőrendvédelmi szervezet létrehozását.³

1848 előtt jelentősebb rendvédelmi tárgyú törvény – a dualizmus idején is alkalmazott – mezőrendőrségről szóló törvény volt.⁴ Alapvető jogokat védő garanciákat elvéve megfogalmazott, egészében azonban elmaradt a polgári alkotmányosság megkívánt szintjétől. Jellemző példa a hatalom-szempontú megközelítésre az a szabály, amely szerint a mezei vagy erdei csász vallomása az általa mondottak igazságának vélelmét konstituálja.⁵

1848–1849-ben erőteljes kísérletek történtek egy egységes nemzeti rendőrség létrehozására. 1849. június 20-án SZEMERE Bertalan belügyminiszter elrendelte a fővárosi rendőrség államosítását.⁶

A helyzet alakulása miatt végül stabilan nem tudott kiépülni a nemzeti rendőrség szervezete, a későbbi fejlődésre a törekvések nem hatottak.⁷ Jogi szempontból mégis figyelmet érdemel az az indoklás, amelyben SZEMERE Bertalan a belügyminisztérium rendőri osztályának a feladat lényegét megvilágítja. Utasítása szerint „... terv készítendő l. A büntetői rendőrség hogyan rendszerezethetik az országban. Kínzás tilos, és tényleg is az leend. Ha így lesz, a bűnözőket kivilágosítani büntetői rendőrség nélkül nem lehet...”⁸

Az 1848-as törvények közül általában és témánk szempontjából is kiemelkedik a független magyar felelős minisztérium alakításáról szóló törvény. A jogszabály 32.§-a határozza meg a miniszteri felelősség alapjául szolgáló jogi tényeket. Eszerint a miniszterek „feleletre vonathatnak” az alkotmányosságot, ezen belül az egyéni szabadságot a függetlenséget vagy a törvényeket sértő hivatalos aktaikért, anyagi visszaélésekért. A szakasz c. pontja állapítja meg a mulasztásban megnyilvánuló jogsértést. A törvények végrehajtásában tanúsított passzivitás mellett a közcsend és bátorság fenntartásában elkövetett mulasztásokért kellett a minisztereknek viselni a felelősséget, „... amennyiben ezek a törvény által rendelkezésükre bízott végrehajtási eszközökkel elháríthatók valának.”⁹

Míthogy pedig a törvény általános eszközként mindenekelőtt a rendelet kibocsátási jogot biztosítja (18. §, 32. § a.), logikusan adódik a következtetés: a közbiztonság állapotáért viselt mulasztásos felelősség nem hárítható a törvényhozásra. Írott alkotmány és fenntartott törvényhozási tárgyak nem lévén mindez oda vezetett, hogy a közbiztonságot érintő lényeges kérdések – és így az azokkal értelemszerűen összefüggő szabadságjogok – hosszú ideig (az egyesülési- és gyülekezési jog például egészen 1989-ig) rendeletben kaptak érdemi szabályozást. Már 1848-ban az említett felelősségi szabályra hivatkozva mondta ki a kormány, hogy a „törvényes szabadság megóvása érdekében „Buda-Pesten” népgyűlést senki össze nem hívhat, ha csak annak idejét, helyét s világosan kifejezett célját a városi törvényhatóság elnökének 24 órával előbb be nem jelenti.”¹⁰

Említést kell tenni egy olyan 1848-as intézményről is, amelynek nem volt folytatása a dualizmus időszakában,¹¹ azonban éppen ezért fontos viszonyítási alap, mindenekelőtt a csendőrséggel való összehasonlításhoz. A nemzeti őrseregről szóló 1849. évi törvény cikk preambuluma egyértelműen megfogalmazta, hogy a nemzetőrség közbiztonság védelmi feladatok ellátására szerveződik: „A személyes és vagyonsbátorság, a közcsend és belbéke biztosítása az ország polgárainak örökösére bizatik...” A

* Open Researcher and Contributor ID = Nyílt Kutató és Közreműködő Azonosító: <https://orcid.org/0000-0002-4423-965X>

** A szerző kéziratát 1991-ben zárta le.

nemzetőrséget állampolgári (honlakosi) kötelezettség teljesítése keretében töltötték fel. A törvény 20. §-a a nemzetőrség hatáskörébe utalta a kisebb rendbontások (utcai vagy kocsmai veszekedések) meggátlását, a bűncselekmények és kihágások elkövetőinek elfogását és a törvényes hatóságoknak való átadását, általában a hatósági működéshez szükséges karhatalom biztosítását. Lényeges megkötést tartalmaznak a törvény 24. és 25. szakaszai: „24. § A nemzeti őrség szolgálatra csak a polgári hatóság által szólíttathatik fel, és őrálláson kívül minden egyéb esetekben, az őrcsapattal polgári előljáró közbejövetele kívántatik. 25. § Nemzeti őrség erőszakot csak akkor használhat, miután a polgári előljáró azt, illetőleg azokat, kik ellen az erőszak használandó, a törvény nevében engedelmességre felszólította.”¹²

Megemlíthető még a szabad királyi városokról szóló törvénycikk 1848-ból, amely világossá tette, hogy – szűk körű kivételekkel – „a városnak, mint törvényhatóságnak, rendőri büntető- és magánjogi tekintetben alá vannak vetve minden a város határában létező egyének és javak, különbség nélkül” (2. §)¹³ Így a (szabad királyi) városi rendészet erős „48-as” alapokat kapott, miközben a megyékre vonatkozóan hasonló rendelkezés a forradalom időszakában nem született.

Összességében elmondható, hogy a polgári forradalmat megelőző időszak és a 48-as törvények öröksége számos pozitív törekvés és fontos eredmény ellenére a rendvédelmi tevékenység alkotmányos megalapozása és a szabadságjogok e területen való védelme körében meglehetősen szegény.¹⁴

A szabadságharc leverését követően, mint ismeretes hatályon kívül helyezték a forradalmi időszak törvényeit és a birodalmi jogszabályokat alkalmazták Magyarországon. Ennek érvényesítésére kezdetben a katonai közigazgatást vették igénybe, majd 1850 telén megkezdték a központosított osztrák rendfenntartó apparátus kiépítését hazánk területén.

Magától értetődik, hogy alkotmányosságról ebben az időszakban a rendfenntartás területén sem beszélhetünk. Meg kell azonban jegyezni, hogy a neoabszolutizmus rendvédelmi szervezete a maga reakciós céljait jól szolgálta, felszereltsége és kiképzése tekintetében magas színvonalat képviselt, a szigorú centralizáció pedig adekvát volt a birodalmi érdekek érvényesítésének szükségleteivel.¹⁵

Mindennek jogi hátterét adta egyebek mellett a csendőrségről szóló 1850-es törvény. Ugyanebben az évben adták ki a rendőrhatóságok szervezetének alapelveit megállapító szabályzatot, valamint a BACH-féle hatásköri rendezést. 1854-ben császári rendelet jelent meg a közigazgatási és rendőri hatóságok aktusainak végrehajtásáról. E látszólag erős jogi szabályozás valójában szinte korlátlan hatalmat adott a rendvédelmi szervek számára.¹⁶ Az egyéni jogok elszórtan jelentkező garanciái – például a fegyverhasználat eseteinek behatárolása – mellett relatív jogi értéknek elsősorban az egységesítés tekinthető.¹⁷

A dualizmuskori rendvédelem szervezetének jogi alapjai.

A kiegyezéskor Magyarországon az osztrák belbiztonsági szervezetek megszűntek funkcionálni, miután a rendvédelem a honvédelemmel ellentétben nem tartozott a közös ügyek sorába. A tevékenység legfőbb állami irányítását – az általános közigazgatás felügyeletével és más hatáskörökkel együtt – a Magyar Királyi Belügyminisztérium vette át. A miniszterelnökség mellett a legfontosabb tárca a belügyi lett, amelyet a mindenkor miniszterelnökhöz közel álló politikus irányított.¹⁸

A változás mögött a kontinuitás jegyei fedezhetők fel: a Belügyminisztérium erős szervezeti szálakkal kötődött jogelődjeihez: a Kancelláriához és a Helytartótanácsához, sőt ezek tisztviselői karának jelentős részét is átvette.¹⁹

A rendvédelem szervezeti kereteiben egyébként visszaállt a korábbi helyzet, vagyis a vármegyék és a városok önállósága.

A községek is tarthattak ugyan saját rendőrséget, e jogukkal azonban anyagi okok miatt általában nem éltek.²⁰

A centralizáció irányába tett első jelentős lépés volt a fővárosi rendőrség államosítása, amelyet a fővárosi törvény²¹ rendelt el, de teljes végrehajtására csak a fővárosi rendőrségről szóló törvény után került sor. A törvény értelmében a rendőrség közvetlenül a belügyminiszter irányítása alá került. A törvény 4. §-a kimondta: „A fővárosi törvényhatóságot azonban minden törvényes intézkedéseiben támogatni, a fővárosi szabályrendeleteknek s a városi hatóság jogerőre emelkedett határozatainak és intézkedéseinek megszegését lehetőleg meggátolni, az áthágást elkövetőket kinyomozni és feljelenteni, általában a szükségesnek mutatkozandó végrehajtásnál a rendőri segédkezdést nyújtani, illetőleg a karhatalmat szolgáltatni köteles.” Ugyanez a szakasz a hatásköri viták eldöntését a belügyminiszter jogkörébe utalta.²² A belügyminiszter rendeletben értelmezte és konkretizálta a törvény szabályait. Ebben többek között deklarálta, „hogy a legnagyobb súlyt fektetem arra, hogy a fővárosi rendőrség minden kicsinyes féltékenységet vagy akadékoskodást mellőzve a fővárossal a legelőzékenyebb viszonyt fenntartani igyekezzék. Alapos meggyőződésen nyugvó nézetkülönbség egyes esetekben mindig tá-

madhat, ily nézetkülönbség azonban a kölcsönös jóakarató és felvilágosító jegyzékváltás s közvetlen barátságos érintkezés útján legtöbb esetben közmegegyezéssel kiegyenlíthető leend.”²³

A alapvetően koordinált viszony ellenére jogosnak tartom EÖTVÖS Károly kritikáját, amit SZEDERKÉNYI Nándorral együtt a törvényjavaslat közigazgatási bizottsági és plenáris vitájában képviselt. Az államrendőrség koncepciójának a fővárosra vonatkozó elvi elfogadása mellett hangsúlyozta, hogy a szervezet az indokoltnál lényegesen több érdemi hatósági jogosítványt kapott. Különösen kifogásolta a rendőrség számára biztosított igazságszolgáltatási hatásköröket.²⁴

Minőségi változást a vármegyék közrendészeti szerepét jelentősen csökkentő központosítást eredményezett a csendőrség intézményesítése. A Magyar Királyi Csendőrség katonailag szervezett közbiztonság-védelmi apparátus volt. Létrehozásában egyértelműen kimutatható a neoabszolutizmus csendőri szervezetének hatása.²⁵

A csendőrségről szóló törvény a feladatkörre történő utaláson túl konkrét hatásköri és eljárási normákat egyáltalán nem tartalmazott.²⁶ Ennek oka nyilvánvalóan abban keresendő, hogy a csendőrséget nem tekintették önálló jogkörű államigazgatási szervnek, hanem mindenekelőtt más hatóságok döntései végrehajtása céljából rendelkezésre álló karhatalomnak. A csendőrség szerepének ez a felfogása a működési terület különbözősége mellett olyan következménnyel is járt, hogy a vármegyei önkormányzat szinte semmi befolyást nem gyakorolhatott annak ügyeire, a kerületi csendőrpáncsnokságok vezetői nem lettek tagjai a közigazgatási bizottságoknak, amelyek legalább valami összekötő kapocs szerepet tölthettek volna be az önkormányzati és csendőri vezetés között.²⁷

Más volt a helyzet a fővárosban, ahol a főkapitány – az államosítás ellenére, közigazgatási bizottsági tagsága révén – bizonyos mértékig függő viszonyba került a törvényhatósággal.²⁸

A harmadik nagyobb állami rendvédelmi szervezet a Magyar Királyi Határrendőrség volt.²⁹ A törvény széles körre terjesztette ki a határrendőrség működését a nélkül azonban, hogy a feladatok pontos hatásköri és eljárási rendelkezésekben konkretizálódtak volna.³⁰ A fiumei rendőrség a határrendőrségi kapitányságból szerveződött az ottani államrendőrség a fiumei és a magyar-horvát tengerpart királyi kormányzójának felügyelete alatt.³¹

A rendvédelem széttagoltsága miatt került sor királyi biztos kiküldésére. Az intézmény indoklását többen vitatták, hiszen a biztos értelemszerűen jogokat vont el a törvényhatóságoktól.³² Mindez azonban nem gátolta meg a belügyminisztert abban, hogy a biztos működésének támogatását az érintett törvényhatóságok feltétlen kötelességévé tegye: „fölvívom a (címezett) . . . közönségét, hogy nevezett kir. biztost nem csak a veszélyeztetett vidék, hanem közvetve az egész országnak is érdekében álló nagy horderejű működésében erélyes és buzgó támogatásban részesíteni tisztének ismerje, s e célból tisztviselőit s közbiztonsági közegeit haladéktalanul utasítani el nem mulassza, hogy az ő súlyos felelősség terhe alatt pontosan és rögtön megfelelni, nemkülönben őt a közbiztonságot érdeklő minden nevezetesebb eseményről késedelem nélkül értesíteni szoros kötelességüknek tekintsék.”³³

Hangsúlyozni kell, hogy a rendvédelmi tevékenységet korántsem csak a csendőrség és a rendőrségek végezték.³⁴

A rendvédelem terén végbement határozott centralizáció ellenére a vármegyéknek és a településeknek a dualizmus egész időszakában megmaradt a rendfenntartásért való általános felelőssége.³⁵ A kémények tisztántartása és separtetése tárgyában kiadott 1868. évi szeptember 4-én kelt belügyminiszteri rendelet világosan kimondta: „... kétséget nem szenved, hogy első vonalban a községek, azután pedig a felettes helyhatóságok mulhatatlan kötelességei közé tartozik közrendőri szempontból a község érdekei felett őrködni.”³⁶

És hogy ez az őrködés nem pusztán szabályozásban nyilvánult meg, arra példa az 1885-ben kiadott tolonc-szabályzat. Egyúttal azt is érzékelteti a szabályzat 28.§-a, hogy a „jóléti” – tehát a közvetlen veszélyelhárításon túl terjeszkedő – rendészeti működés a múlt század végén még nem tűnt el: „Az illetőségi községnek átadott tolonc, mennyiben munkaképtelen, a szegények iránt fennálló szabályok szerint a községben el tartandó, mennyiben pedig munkaképes, megfelelő munkára szorítandó, s a község részéről a lehetőségig mód és eszköz nyújtandó az illetőnek, hogy rendes és tisztességes életmódhoz visszatérjen. Arra való igazolvány, hogy ilyen egyén illetőségi helyén kívül láthasson kenyérkereset után, csak akkor adandó, ha javulásának elegendő jelét adná. Ha ily egyén engedély nélkül távozott illetőségi községéből, a kellő intézkedések azonnal megteendőek, hogy országosan köröztesék.”³⁷

Még tovább szélesítve a kört: a rendvédelmi munkában való közreműködés bizonyos esetekben még a hivatalos szervekhez nem tartozó személyekre is kiterjedt. A postai érték-küldemények biztonsága és megóvása céljából szükségessé vált őrfedezet tárgyában kiadott 1868. évi VIII. 8.-án kelt BM rendelet például arra utasítja a törvényhatóságokat, hogy megfelelő közbiztonsági személyzet hiányá-

ban ismeretes jellemű és megbízható községbelieket rendeljen ki – fizetés mellett – fegyveres kíséző őrnek.

A speciális hatáskörű rendvédelmi szervezetek közül említést kell tenni a pénzügyőrségről. Szervezetét és működését alapvetően rendeletek határozták meg. A pénzügyőrség fegyveres szervezet volt, elsődlegesen a pénzügyi rendszet szolgálatára. Karhatalmi segédletet nyújtott a pénzügyi hatóságoknak, szükség esetén az általános közbiztonság-védelemben is bekapcsolódott.³⁸ Néhány törvény érintette tevékenységét. A közadók kivetése, befizetése, biztosítása, behajtása és pénzügyi törvényszékek felállítására tárgyában elfogadott törvény például egyformán fenyegetik büntetéssel a pénzügyi hatóságoknak ellenszegülőket és a hatalmukkal visszaélő pénzügyi közegeket. Ezt a szép egyensúlyt azonban mindjárt megbontja a 96.§., amely a mezőőrökhöz hasonló eljárási pozíciót biztosít a testület tagjainak: „A pénzügy őröknek törvényes bíróság előtt letett hitökre hivatkozva tett vallomásai azokban, mik hivatásuk körébe tartoznak, mindaddig bizonyító erővel bírnak, míg a tett vallomás hitelessége ellenadatokkal meg nem ingattatik.”³⁹

A korszak rendvédelméhez kapcsolódóan megemlíthető még a testőrség,⁴⁰ – amely az udvarmester irányítása alatt állt és működését az udvari költségvetésből fedezték – valamint a magyar királyi országos fegyintézeteknél tevékenykedő őrök, akik az igazságügyi tárca felügyelete alá tartoztak. Ez utóbbiakat az intézet igazgatója alkalmazta, annak fegyelmi hatósága alatt álltak, de minden fegyintézeti hivatalnok utasításait kötelesek voltak teljesíteni. Az igazságügyminiszter által kiadott szabályzat a szükséges mértékig behatárolta jogaikat és kötelességeiket.⁴¹

Speciális őrzési feladatokat és azokhoz kapcsolódó jogosítványokat kaptak a mezőőrök, erdőőrök és gátőrök.⁴²

1912-ben az országgyűlés – a gróf TISZA István elleni merénylet nyomán – képviselőházi őrség felállításáról is rendelkezett.⁴³

A haderő belbiztonsági alkalmazása, a rendvédelmi szervezetek együttműködése.

Alkotmányos probléma a véderő és a civil rendvédelmi testületek rendfenntartására vonatkozóan a dualizmus korában komolyabban nem vetődött fel. EGYED István egyik tanulmányában aggályokat fogalmazott meg ugyan az önkormányzatok karhatalommal kapcsolatos jogosítványait illetően, azonban egy pillanatig sem kérdőjelezi meg a véderő belső karhatalmi szerepét. Ellenkezőleg, a következőket írja: „Talán fölösleges bővebben bizonyítani, hogy a katonai karhatalom mily nagy erkölcsi erő az államban s mennyire biztosítja a katonaság fennmaradását még a világbéke sokat kívánt, de eljövételében annál kétségesebb korszakában is. A karhatalom által lehet úrrá az állam széthúzó törekvések, államellenes bűntettek, államcsínyek és forradalmak között saját területén; csakis a karhatalom által védheti meg tarthatja fenn kétséges viszonyok között államiságát.”⁴⁴ Ez a nézet hatotta át a korabeli hivatalos felfogást.

Már a téma törvényi rendezése előtt sem haboztak egyes szervezetek a katonai karhatalmat igénybe venni. Olyannyira nem, hogy válogatás nélkül ahhoz folyamodtak, ha kényszer alkalmazása vált szükségessé. Miniszteri normák sora próbálta a katonai beavatkozásokat legalább a magánjogi igények érvényesítése köréből, valamint a fogolykísérési teendőkből kizárni.⁴⁵ Megállapítható tehát, hogy a katonai közreműködést az általános közbiztonság-védelemre igyekeztek szűkíteni. Egyes szabályozásokban megjelent még egy feltétel: a rendelkezésre álló polgári rendvédelmi erők elégtelensége.⁴⁶ További korlátok nem álltak a közbiztonság védelmét célzó katonai beavatkozás előtt.⁴⁷

A dualizmus sajátos viszonyai között további alkotmányos kérdéseket vehet fel a hadsereg közössége, szemben a beligazgatás nemzeti jellegével. Itt azonban a rendfenntartás csak része volt a véderő bonyolult problémakörének. A véderőről szóló első átfogó rendezést közös hadsereg és haditengerészet mellett a (nemzeti) honvédséget és a népfelkelést sorolta a fegyveres erő kategóriájába. Az utóbbinak közbiztonságvédelmi funkciója nem volt. A 7.§ megállapította: „A hadsereg és haditengerészet hivatása ő Felsője összes birodalma mindkét állama területének külellenségek elleni megvédése és a belrend és biztosság fenntartása.” A honvédségre vonatkozóan már megszorításokat tartalmazott a 8.§: „A honvédség háború idején a hadsereg támogatására és a belvédelemre, béke idején a hadsereg támogatására és a belvédelemre, béke idején pedig kivételesen a belrend és biztosság fenntartására is van hivatva.”⁴⁸

Meg kell jegyezni, hogy a karhatalmi közreműködés elvileg a közvetlen kényszer alkalmazására szűkült, az érdemi döntés és a végrehajtás elrendelése a polgári hatóságok dolga volt. A kérdést viszonylag átfogóan szabályozó belügyminiszteri rendelet kimondta: „A katonai fegyveres erő vezénylete mellé mindenkor egy kellő tapintattal, s a fellelősség súlyos voltának teljes öntudatával bíró polgári biztos rendelendő ki. Ezen polgári biztos feladata leendő, szükség esetén, de mindenkor a közrend

helyreállítására irányzott komoly felszólítás előrebocsátása után, s csak ennek sikertelensége esetében a vezénylő tiszthez a fegyveres erő tetteges alkalmazása iránt határozott s minden kétséget kizáró felszólítást intézni, ennek megtörténte után a katonai csapatot vezénylő tiszt feladatához tartozand a kitűzött cél iránti intézkedéseket függetlenül, s a polgári biztos minden beavatkozása nélkül a körülményekhez képest megtenni.”⁴⁹

A közvetlen kényszer alkalmazásának a tulajdonképpeni igazgatásról való leválasztása a későbbiek során is jelentőséggel bírt.

Lényegében ez a megkülönböztetés volt a csendőrség szervezeti filozófiája is, amiből a mondotak után viszonylag logikusan folyik, hogy a testület katonailag szervezett őrtestület.⁵⁰

A városi rendőrségek és a csendőrség működési területe egymástól jól elhatárolódott, a községekben azonban mind a községi rendőrség, mind pedig a csendőrség illetékes volt eljárni. A községi törvények a mezei-, tűz és közrendőrség kezelését községi hatáskörbe utalták.⁵¹ Ezzel, valamint a csendőrség tisztán végrehajtó jellegével függ össze a csendőrség szervezeti és szolgálati utasításának 3. §-ában foglalt tétel, amely szerint „helyi rendészeti ügyekben a csendőrség csakis felügyelő és a községi közegeket támogató ségedkezésre van hivatva.”⁵²

A csendőrség és a katonai karhatalom tisztán végrehajtó szerepe egyáltalán nem zárta ki, hogy azok a maguk működési körében szintén kérhessék egymás és a rendőrség segítségét.

Felvetődtek más együttműködési kérdések is, például az örökös tartományok és Magyarország rendvédelmi szervei között, mindenekelőtt az egymás területére menekült személyek üldözéseivel kapcsolatban. Az illetékes kormánysszervek megállapodása alapján kiadott rendelet feljogosította a közbiztonsági szerveket üldözés közben a határ átlépésére azzal, hogy a területen hatályos jogot lehetőleg tiszteletben kell tartani és az ottani közbiztonsági szervekkel minél hamarabb kapcsolatba kell lépni a további teendőkről való megállapodás céljából.⁵³

A rendvédelmi szervezetek közötti viszony kapcsán az Evidenzbureau-ról is szólni kell, mivel az Osztrák-Magyar Monarchia hírszerző szervezete volt. Nem illeszkedett a rendfenntartás nemzeti kereteibe, mivel a közös hadsereg részeként funkcionált, közvetlenül a vezérkarnak alárendelve, gyakorlatilag azonban az uralkodó, illetve a trónörökös közvetlen felügyelete alatt. A Bureau és az alá tartozó – Magyarországon is működő – hírszerző főállomások tevékenységét a magyar szervezetek nem ellenőrizhették, az állambiztonsági munka e területével kapcsolatban alkotmányos jogvédelmi eszközök nem voltak.⁵⁴ Mivel a hadseregnek belbiztonsági rendeltetése is volt, így nyilvánvaló, hogy a titkosszolgálat tevékenysége sem korlátozódott a legszűkebb értelemben vett hadügyekre, noha a nemzetközi vonatkozásokra való koncentrációja már csak a viszonylag szűkös anyagi- és létszámviszonyok miatt is tény.⁵⁵

Az elmondottakból határozottan kirajzolódik a dualizmus kori rendvédelem militarista jellege.⁵⁶ A csendőrség és a katonai karhatalom tekintetében ez nyilvánvaló. A rendőrségek polgári intézmények voltak, azonban ezek struktúrájában is érződött a katonai hatás. A fővárosi rendőrségről szóló törvény például az általános polgári jelleg rögzítése mellett kimondta, hogy az őrségi személyzet belső szervezete szigorú katonai fegyelem alatt állt.⁵⁷ Erőteljes militarizálódás indult meg – csak részben indokoltan – az I. világháború előtt és alatt. A rendőrségi összehasonlító kutatások úttörője – Raymond B. FOSDICK – határozottan szembeötlő vonásként emeli ki a budapesti rendőrség katonai karakterét 1915-ben megjelent művében. Különösen a bécsi rendőrséggel való összevetés gondolkodtatja el a kutatót, hiszen a szomszéd főváros rendőri apparátusa igencsak hatott a budapesti rendőrség formálására.⁵⁸

A tevékenység jogi alapjai.

A rendfenntartás szervezetének sokszínűsége azzal is együtt járt – különös tekintettel a törvényi alapok hiányára –, hogy az egyes rendőrségek, a csendőrség és a speciális hatáskörű rendvédelmi szervezetek működésének joghoz kötöttsége és a szabályozás tartalma is jelentősen eltért egymástól.

A községi rendőrség közreműködött a magasabb szintű normák kikényszerítésében és a települési szabályrendeletek érvényesítésében. Ez utóbbiak többnyire helyi érdekű köztisztasági, egészségügyi tilalmakat és kötelezettségeket statuáltak.⁵⁹

A városok szolgálati szabályzatokban rendezték a szervezeti, eljárási és hatásköri kérdéseket. Kiemelendő, hogy ezek között igen sok a jogállamiság szempontjából példa értékű dokumentum. Komárom város 1894-ben kiadott szolgálati szabályzata egyebek mellett a következőket mondta ki (20. §): „A rendőrközegeknek nem szabad magukat a polgárok fölé helyezetteknek tekinteni, s mindaddig, míg azok valamely törvény vagy szabályellenes cselekményt el nem követnek, ellenük fellépniök nem szabad.” A szabályzat a kifejtett elvet következetesen végigviszi, a rendőri beavatkozást a lehetőségekhez képest szigorú feltételekhez köti.⁶⁰

Hozzá kell tenni, hogy a városi szabályzások megoldásaikban, néha még szövegezésükben is sok hasonlóságot mutattak, egymásra gyakorolt hatásuk nyilvánvaló.⁶¹

Precízen meghatározza a rendőri beavatkozás jogi alapjainak lehetséges körét a Budapest-fővárosi rendőrségről szóló 1881. évi törvény is Eszerint a fővárosi rendőri működés számára irányadó jogforrások: „a./ a törvény, b./ az egyes minisztériumok által kiadott rendeletek, c./ a fővárosi törvényhatóságnak a belügyminiszter által jóváhagyott s általa a rendőrségnek kiadott szabály-rendeletei.”⁶²

Ezt a világos szabályozást oldja a 8.§. amely kiegészítésképpen lehetővé teszi, hogy az említett jogforrások egyikében sem rendezett esetekben a közbiztonságot közvetlenül fenyegető veszély elhárítása érdekében: „... nemcsak jogában, hanem kötelességében is áll a rendőrségnek ideiglenes és bizonyos meghatározott helyre és időre szóló intézkedéseket tenni, s evégből bizonyos cselekményekre szorító vagy azoktól eltöltő kötelező rendeleteket kiadni, melyeknek áthágására 50 forintig terjedhető pénzbeli büntetést szabhat.

Íly rendelkezések csak akkor kötelezők, ha közhírré tétettek, ha pedig csak egy helyre vagy utcára vonatkoznak, ott szembetűnő felragasztva maradnak, míg hatályuk tart.

Ilyenmű rendeletek ellen, amennyiben cél- vagy törvényszerűségük kétségbe vonatnék, a fővárosi törvényhatóság fölterjesztés, magánosok pedig felfolyamodás útján a belügyminiszternél orvoslást kereshetnek...”⁶³

Látható, hogy a szigorú értelemben vett joghoz kötöttség elve alól itt kivételt tesz a törvény, azonban egyidejűleg bizonyos garanciát is ad a jogrendszer egészének védelmére, sőt célszerűségi kifogások érvényesítésére is.

A Magyar Királyi Csendőrség lényegében származékos jogon, a polgári hatóságok utasításai szerint járt el. Természetes, hogy ebben az esetben a közigazgatási szervezetek hatásköre adta meg az érdemi beavatkozás jogalapját. Ezzel állt összhangban az 1881-ben kiadott szervezeti utasításban megfogalmazott felelősségi szabály is: „A meghagyás vagy meghívás tartalmáért mindenkor az azt kiadó vagy kiállító hatóság vagy egyén, valamint a meghagyások vagy felhívások foganatosításáért, úgy a törvény és szolgálati utasítás határozványainak pontos megtartásáért is az eljáró csendőr felelős.”⁶⁴

A csendőrség szerepének ez az eszközjellegű felfogása azonban nem volt következetesen végigvihető. A szolgálati utasítás 22. §-a már a „rendes” szolgálati teendők közé sorolja a bűncselekmények megakadályozását és nyomozását, a nem engedélyezett gyűlések szétoszlatását, továbbá a csendőrség feladataként határozza meg „nyilvános közutakon, tereken, s oly népgyűléseknél, melyek a közbiztonságot veszélyeztetik, tűzvész, árvíz és egyáltalában minden általános veszélykor a közbiztonságot, csendet és rendet helyreállítani és fenntartani, kihágásoknak és rendetlenségeknek elejét venni...” Természetes, hogy e feladatok jórészt önálló döntést és cselekvést tételeznek fel. Ezért a 23. §. Rögzíti is, hogy „A meghagyás vagy felszólítás folytán végzendő szolgálati teendők kivételére mindezekelőtt a fennforgó esetre vonatkozólag adott utasítások, különben pedig az általános szolgálati szabályok mérvadóak.”⁶⁵

Így az eredeti törvényi rendezés hiánya elvezetett a szolgálati szabályzat alapjogokat mélyen érintő jogforrássá válásához.

Összességében megállapítható, hogy az általános hatáskörű rendvédelmi szervezetek működésére és szervezetére vonatkozóan átfogó törvényi szabályozás csak a fővárosi rendőrségre született. Természetesen voltak olyan törvények, amelyek nem kizárólag az említett testületek munkáját érintették, mégis fontos elvi kérdésekben befolyásolták a közbiztonság-védelem jellegét.

A szabadságjogok érvényesülése szempontjából nem hagyható figyelem nélkül az 1878-ban elfogadott büntető törvénykönyv, valamint az ahhoz kapcsolódó kihágási kódex.⁶⁶

Lényeges előzmény az 1871. évi törvény, amely a testi fenyíték és a bilincs alkalmazásának eltörléséről, illetőleg utóbbinak korlátozásáról intézkedett.⁶⁷ A büntetőtörvénykönyv (Btk.) és a kihágási büntetőtörvénykönyv (Kbtk.) elvileg egységes rendszert alkot, hiszen a Btk-ban szankcionált büntettek és vétségek mellett a kihágásokról szóló törvény Kbtk. adta a bűncselekmények harmadik kategóriájának szabályozását. A CSEMEGI Károly nevéhez fűződő kodifikáció szakmai és alkotmányossági szempontból egyaránt pozitívan értékelhető.⁶⁸ CSIZMADIA Andor szerint „... a polgári korszak Magyarországon az emberi és polgári jogok mindig gyér katalógusa csak az 1878-ban elfogadott büntető törvénykönyvben (az ún. CSEMEGI-Kódexben) jutott a burzsoá törvényesség biztosítékaihoz.”⁶⁹ Nyilvánvaló, hogy a törvényben rögzített liberális elvek és alapvető garanciák érvényesülése csak a kapcsolódó eljárási normák megléte esetén várható el. A bűnvádi perrendtartásra elég sokat kellett várni, az eljárási kódex csak 1896-ban öltött formát. Témánk szempontjából fontos és pozitív vonása a törvénynek, hogy alapjogokat védő biztosítékokat fogalmaz meg a nyomozási szakra is kiterjedően. Egy korabeli értékelés szerint: „Az 1896/XXXIII. tc. idevonatkozó intézkedései végre határozott formában egy-

öntetívé tették az előkészítő eljárást és, amit a kultúrvilág modern judikaturája vívmányként ünnepel, amit a gyakorlati tapasztalat helyesnek és célirányosnak felismert, az új magyar büntető eljárás oly magas polcon áll, mely méltó büntetőtörvényeink dicsőségéhez.⁷⁰ Kétségtelen tény, hogy a nyomozás a későbbi eljárási szakaszokhoz képest aránylag csekély teret foglal el a törvény egészében. Ezzel együtt a törvény korlátot állított a nyomozó hatóságok önkénye elé. Arra azonban nem volt alkalmas – önmagában nem is lehetett –, hogy a törvénytörő eljárásokat teljes mértékben kiiktassa.

Problematikusabb a bűncselekmények harmadik kategóriájára: a kihágásokra vonatkozó szabályozás és gyakorlat. Itt ugyanis a garanciák jóval gyengébbek voltak, mint a büntettek és vétségek esetében. Bizonyos eltérés természetesen indokolható volna, hiszen csekélyebb súlyú jogsértésekről van szó. Valójában azonban itt egy alapvető elvi probléma merül fel: nevezetesen a közigazgatási hatóságok és ezen belül a rendőrség igazságszolgáltatási szerepe.⁷¹

A hatalommegosztás elve a polgári alkotmányosság alaptétele. Ez lényegében kizárja a közigazgatás igazságszolgáltatási működését. A kérdés azonban nem pusztán elméleti síkon jelentkezett. A bírói hatalom gyakorlásáról szóló törvény elvi éllel rögzítette: „Az igazságszolgáltatás a közigazgatástól elkülöníttetik. Sem a közigazgatási, sem a bírói hatóságok egymás hatáskörébe nem avatkozhatnak.”⁷²

Márpedig a Kbt. Által jogszabályok által statuált megállapított, továbbá más kihágások jelentős részében rendőrhatalóságok jártak el. Megjegyzendő, hogy a rendőrhatalóság nem azonos a szervezeti értelemben vett rendőrséggel, mindazon állami és önkormányzati közigazgatási szervezeteket annak tekintették, amelyek rendészeti kérdésekben önálló határozatot hozhattak, vagy intézkedést tehettek. Ilyen értelemben igen sok közigazgatási szervezet rendőrhatalóságnak minősül.⁷³ A kihágási eljárás közigazgatási fórumrendszerében azonban a szó legszűkebb értelmében vett rendőrségek szerepet kaptak. Elsőfokon járt el: a főszolgabíró, rendezett tanácsú városban a városi rendőrkapitány, vagy a tanács által e részben megbízott tisztviselő, törvényhatósági jogú városban a városi rendőrkapitány vagy a tanács által e részben megbízott tisztviselő, a székesfővárosban a kerületi kapitány. Másodfokon járt el: az alispán, a városi tanács, a főkapitány. Harmadfokon járt el: a belügyminiszter.⁷⁴

Jellemző, hogy a Kbt. eredeti javaslata már címében is utalt a rendőri jellegre, „a rendőri kihágásokról” szolt volna. Noha a „rendőri” alatt itt is rendészeti kell érteni, az összefüggés kézenfekvő. A bizottság végül a rendőri /rendészeti/ jellegre való utalás mellőzését javasolta, mivel más természetű kihágások is szerepeltek az anyagban.⁷⁵

Noha elvileg a Btk. alapvető elvei a kihágásokra is vonatkoztak, nyilvánvaló, hogy azokat a közigazgatási hatóságok előtti eljárásban kevésbé lehetett érvényesíteni. Már csak azért is, mivel itt a processzuális normák rendeleti szinten jelentek meg. A közigazgatási bíráskodás kódexévé a belügyminiszter és igazságügyminiszter rendelete vált, amely részletesen szabályozta az eljárást és garanciális rendelkezéseket is megfogalmazott.⁷⁶ Az alanyi jogok biztosítékai azonban jelentős mértékben kötődtek a Btk. olyan megoldásaihoz, amelyek abból az okból sem voltak átvihetők a közigazgatási kihágási eljárásba, mivel a bírósági szervezetre épültek.

Hozzá kell tenni, hogy az igazságszolgáltatási funkciók „mellett a kihágások statuálásában a közigazgatási szervezeteknek – még hozzá részben az elbírálásra jogosultaknak komoly jogalkotási hatásköre is volt. A Kbt. Feljogosította a minisztert és a törvényhatóságokat, valamint a rendezett tanácsú városokat kihágás statuálására. Igaz, ez a jogkör csak rendészeti tilalom vagy rendelkezés megszegése esetén állt rendelkezésre, a rendészeti szabályozás azonban közvetlenül érinthetett alapvető jogokat. Itt is meg kell említeni, hogy a fővárosi rendőrségről alkotott 1881. törvény 8.§-ában foglalt jogában maga is megkapta a kihágássá minősítés lehetőségét.⁷⁷

Végeredményben tehát a kihágások bűncselekményként való kezelése az alkotmányos célok – a szabadságjogok garanciáinak megadása – helyett oda vezetett, hogy a tágabb és szűkebb értelemben vett rendőri hatóságok jogalkotási és bíráskodás szerephez jutottak.⁷⁸ Tény, hogy Magyarország ezzel nem állt egyedül Európában. Meg kell viszont jegyezni, hogy másutt a közigazgatási-rendvédelmi szervezetek igazságszolgáltatási működését legalább korlátok közé szorították, összekapcsolták bírói kontrollal. Nálunk ez a törekvés szinte egyáltalán nem érvényesült.⁷⁹

A kihágások elbírálásában való részvétel a polgári alkotmányosság megvalósulása szempontjából súlyos kérdéseket vet fel. Más oldalról – elsősorban praktikus érvek alapján – tagadhatatlan, hogy a rendőrbíráskodásnak előnyei is vannak, a büntető igazságszolgáltatást a maga extenzív teljességében lehetetlen bírói ügyként kezelni. A reális követelmény: a közigazgatási szervek sajátosságaihoz igazodó garanciák kimunkálása által az igazgatási bíráskodás közelítése a bírói igazságszolgáltatáshoz.⁸⁰

Ilyen nyomós gyakorlati okok nem szólnak a rendőri igazságszolgáltatás másik – a kihágásokhoz részben kapcsolódó – területe, a cseléd-ügyekben való eljárás mellett. Az alapvetően közjogi természetű kihágásoktól eltérően a gazda-cseléd viszony határozottan magánjogi jellegű volt, még a dolog

személyi vonatkozásait tekintve is. Az ebből eredő jogviták rendészeti hatáskörbe utalása tehát súlyosabb alkotmányos problémákat vetett fel.⁸¹

Meg kell azonban jegyezni, hogy a rendőri működés a munkaviszonyból eredő viták – olykor igen drasztikus – eldöntésében más területen is szerepet kapott. A nem cseléd mezőgazdasági munkások. Helyzetét külön törvény szabályozta nem mellőzve az erőteljes hatósági jelleget. A munkaadóknak a szerződés felmutatása mellett előadott kérelmére a mezőgazdasági munkások a munka karhatalommal is kényszeríthetők voltak.⁸²

A személyi szabadságjogokat mélyen érintő intézkedés volt a toloncozás. 1885-ben jelent meg a belügyminiszter körrendelete az új toloncszabályzat kibocsátása tárgyában.⁸³ Mint az elnevezés is mutatja, nem új jogintézmény létrehozásáról van szó, hanem arról, hogy a korábbi szabályokat egységesíteni kellett és összhangba hozni azokkal a jogi normákkal, amelyek a burzsoá törvényesség megszilárdítása irányába mutató rendelkezéseket tartalmaztak (Btk., fővárosi rendőrségi törvény, stb.). Ezzel összefüggésben a belügyminiszter a következőket mondta: „Mindenekelőtt kiemelnem és hangsúlyoznom kell, hogy a toloncozás...” megelőző rendészeti rendszabály, tehát még magában nem büntetés, miből foly azon szellem is, mellyel a tolonc-ügyet általában kezelni kell.”⁸⁴

A toloncozás az illetőségi községbe való utasítást jelentette, meghatározott esetben kényszerkíséréssel. Ugyanezeket a szabályokat alkalmazták külföldiek kiutasításával kapcsolatban is. A rendelet meghatározta azoknak a személyeknek a körét, akikkel szemben az intézkedés alkalmazható volt (csavargók, munkakerülők, engedély nélkül koldulók, az előírásokat megszegő prostituáltak, volt fegyencek, külföldiek). A toloncozás azon a már említett felfogáson alapult, hogy az egyénről való gondoskodás és az érte viselt felelősség első számú alanya a község. Ezt a gondolatot erősítette a 1886. évi községi törvény is amely a mozgásszabadságot mindenképp a községi illetőség garantált megszervezésével kívánta biztosítani.⁸⁵ Megállapítható községből való indokolatlan kiutasítások ellen számos esetben felléptek a felügyelő hatóságok, maga a belügyminiszter is.⁸⁶

Az úgynevezett kollektív, vagy politikai szabadságjogok gyakorlása és rendőri kezelése terén vegyes képet kapunk. Közismert, hogy egyes szabadságjogok történeti okokból előtérbe kerültek. Törvényi szabályozásban részesült a sajtószabadság és a vallásgyakorlás. Ezekkel kapcsolatban a rendőrség a dolog érdemét érintő hatáskört nem kapott, ami a jogok érvényesülése szempontjából önmagában is garanciaként értékelhető.

Más a helyzet az egyesületi és gyülekezési jog esetében. A dualizmus időszakában egyik sem kapott átfogó törvényi szabályozást. Az egyesületi jogot belügyminiszteri rendeletek szorították először tágabb, majd a későbbiekben egyre szorosabb politikai korlátok közé.⁸⁷ A belügyminiszter a munkásegyletek hatályosabb ellenőrzését szorgalmazta mivel ezek a csoportok nem az alapszabály szerinti működést fejtették ki: „törvényesen megengedett irányú egyesület szervezésének örve alatt tulajdonképpeni céljukat legtöbbször a jogrend megzavarása, jelesül az osztálygyűlölet felidézése, a tulajdon és törvényes rend ellen való izgatás képezi.”⁸⁸

Érdekes és jellemző, hogy a fokozott hatósági ellenőrzés jogalapját nem egyszerű szabály-konstituálással, hanem az egyesületi autonómia látszatának tiszteletben tartásával próbálja megteremtteni a miniszter: „... az ilyen egyesületi alapszabályzatba való felvételét kívánom oly határozmányoknak, melyek szerint a hatóság az egyesületi gyűlésekre, az egyesületnek mindenkor bejelentendő helyiségeiben bármikor szabad bemeneteli, a gyűlések jegyzőkönyveibe, az egyesület pénzkezelésébe s összes irataiba bármikor betekinthesi s általában általános ellenőrzési joggal bír, oly irányban, hogy az egyesület működése az alapszabályoknak megfelelő-e?”⁸⁹

Még problematikusabb volt a gyülekezési jog rendezetlensége. A törvényi szabályozás hiánya ebben az esetben a hatályos rendelkezések megállapítását nehezítette. Nem volt egészen világos, hogy az 1848-ban kiadott – csak Buda-Pestre vonatkozó – rendelet hatályban volt-e, vagy sem. Bonyolította a helyzetet, hogy 1868-ban a népgyűlésekről kiadott 128. sz. belügyminiszteri rendeletet ki sem hirdették, így az önkéntes jogkövetés aligha volt elvárható.⁹⁰ A szilárdabb alapokat nélkülöző jogállapot nem egy esetben vezetett a politikailag, vagy szakmailag átgondolatlan szabályozáshoz. A hangversenyek, mutatványok és hasonló rendezvények engedélyezése tárgyában kiadott 1901. évi belügyminiszteri körrendelet a rendőrhatalom engedélyéhez kötött gyakorlatilag minden nyilvános rendezvényt és látványosságot, többek között a felolvasásokat is.⁹¹ A belügyminiszter azonban 1903-ban már kénytelen volt korrigálni: „... ezen rendelkezésnek nem volt az a célja, hogy a tudományos jellegű és ismeretterjesztő nyilvános felolvasások, amennyiben azok a törvények értelmében erre hivatott tényezők által rendeztetnek, hatósági korlátozásnak vettessenek alá.”⁹²

A jogbizonytalanságot csak fokozta, hogy a közigazgatási bíróság a rendőri működés érdemét érintő ügyekben semmilyen hatáskört nem kapott. A jogi szabályozás hézagai és az ellenőrzés elégtelensége

ge természetesen nem vezethettek a rendőrségek és a csendőrség tétlenségéhez, hiszen a kormánynak már csak a miniszteri felelősség miatt is cselekednie kellett az időnként igencsak viharos időkben. A rendvédelmi szervezetektől tehát elvárták a határozott fellépést. Mindez azt eredményezte, hogy a csendőrség és a rendőrségek egyre aktívabb szerepet vállaltak saját tevékenységük meghatározásában. A századfordulót követően általánossá vált az a tételes – jogilag nem teljesen megalapozott vélekedés – amely szerint a rendőrség szabad belátása szerint járhat el a közrend megóvása érdekében.

Legnagyobb hatású képviselője e nézetnek CONCHA Győző volt, aki akadémiai székfoglaló értekezésében fejtette ki a közigazgatási rendőrség ama sajátosságát, hogy „feladatainak megoldására diszkrecionárius kényszerhatalma van az egyéni szabadsággal szemben.”⁹³ Habár a jog elvileg megállapítja – írja CONCHA – a rendőri működés külső határait, a keretszabályok meghatározatlansága miatt az mégis „önálló hatalommá válik, amely a közrendnek a jog által nem szabályozott tényezőit, erőit irányítja, a közrendnek a jogrenden túl fekvő terére lép.”⁹⁴

Tanulságos és sok tekintetben igaz az a szembeállítás, amit CONCHA a jog és a szabad belátás jellegéről mond: „A jog az államnak értelmi megfontoláson, hasznossági, erkölcsi „érzetten nyugvó állandó akarata...”

A diszkrecionárius hatalom ellenben az államnak nem szoros értelmi megfontoláson, világos hasznosságon, kétségtelen erkölcsi követelményen, különösen pedig nem kétségtelen tényeken nyugvó, hanem a felmerült különös helyzet kényszere folytán a homályos közérdekből, államcélból következőt, valószínűségekre alapított hozzávetőleges, esetről-esetre különböző és rögtönzött akarata.”⁹⁵

Annyit mindenképpen meg kell jegyezni korszakunkra vonatkozóan is: a jogi szabályozás és a szabad mérlegelés között határozott összekötő szerepet játszanak azok a többnyire rendeleti formában megjelent jogpolitikai iránymutatások, amelyek – legalábbis eredményüket tekintve – a kazuisztikusabb előírások lazításához, a határozatlan jogfogalmak esetén pedig a tényleges döntési szabadság szűkítéséhez vezettek. Egyik leghírhedtebb példája ennek az utazó szocialista izgatók működésének megakadályozása tárgyában kiadott belügyminiszteri körrendelet, amely a közbiztonság fenntartására hivatott hatóságokat az említett tevékenységnek a törvényes eszközök felhasználásával való visszaszorítására hívta fel. Ezzel összefüggésben utalt arra, hogy a helybeli illetőségű izgatókat folytonos felügyelet alatt kell tartani. Megjegyzendő, hogy tételes rendvédelmi jogunk ekkor még nem ismerte a rendőri felügyelet jogintézményét.⁹⁶

Az igazsághoz az is hozzátartozik, hogy ellenkező előjelű, tehát az értelmezési és cselekvési lehetőségeket a szabadságjogok javára megszorító rendelettel is találkozunk. 1904-ben a belügyminiszter például a sztrájkokkal kapcsolatban hívta fel a hatóságok figyelmét arra, hogy a munkavállalás szabadságából következően „... senki oly munka elvállalására nem kényszeríthető, melynek feltételeit kielégítőnek nem találja. A nagyipar viszonyai között ezen jog testet csak úgy ölthet a munkás számára, ha a munkavállalás megtagadását társainak mentől nagyobb számával egyetértőleg határozza el és a munka feltételeinek módosítására irányuló ilyen összebeszélés a mai gazdasági életnek jogos és törvényes eszköze, melytől a munkást megfosztani annyi volna, mint őt védtelenné tenni a munkaadóval szemben.”⁹⁷ Ez a hatályos törvényeket is igen demokratikus módon értelmező rendelkezés az idézett tételből azt a – helyeselhető – következtetést vonta le, hogy a állami kényszerhatalom sztrájkok idején is csak a közbiztonság általános feltételeinek biztosítására korlátozódhat.

A rendvédelmi jogfejlődés az első világháború előtt és alatt.

Figyelemre méltó, hogy a rendvédelem katonás modell szerinti fejlődése a közigazgatásra nem terjedt át, még a háború idejére szóló kivételes hatalom is a civil kormány kezében maradt. Pedig a monarchia osztrák felében a rendkívüli helyzetre lényegében katonai közigazgatást irányoztak elő és már 1906-tól sürgették a magyar kormányt is hasonló megoldások rögzítésére.

Ismeretes, hogy hazánkban ez ezzel kapcsolatos döntés csak 1912-ben született meg. A késedelemnek több oka is volt. Minisztériumaink – nem alap nélkül – tartottak az osztrák jog térhódításától és tárcaközi konfliktusok is felmerültek.⁹⁸ Ifj. ANDRÁSSY Gyula gróf belügyminiszter többek között azt tartotta aggályosnak, hogy a hadsereg felvonulási és élelmezési útvonalába eső magyar és horvát területeken a közös hadsereg kezébe kerülne a politikai és rendőri igazgatás.⁹⁹ Mindezek mellett azonban kétségtelenül a kivételes intézkedések bevezetése ellen hatottak bizonyos általánosabb jogpolitikai megfontolások is. Az igazságügyminiszteruim például azért hangoztatta fenntartásait az Ausztriában bevezetett kivételes intézkedésekkel szemben, mivel „... azok a magánosok szabadságait oly nagy mértékben megszorítják, hogy ez a körülmény a szabadságjogokkal szoros kapcsolatban lévő alkotmányosságot is veszélyezteti.”¹⁰⁰

Az említett előzmények után került sor a háború esetére szóló kivételes intézkedések szabályozásának elfogadására.¹⁰¹ A tervezett megoldások törvényességét még mindig sokan kétségbe vonták, ezért sem adott a jogalkotó általános felhatalmazást a kormánynak.

Miként azt DARVAI Fülöp, a javaslat előadója hangsúlyozta, a törvényhozó „... ezt a kivételes hatalmat törvény erejével körülbástyázza, törvény erejével korlátozza és törvény erejével állapítja meg azt, hogy a kormány a kivételes intézkedések alkalmazásában meddig mehet, milyen határok között mozoghat, és melyek azok a határok, amelyeken túlmenni nem szabad.”¹⁰²

Ezzel együtt a felhatalmazások széles körre terjedtek ki. A kormány rendelettel – utólagos országgyűlési bejelentési kötelezettség mellett számos – alapjogokat is érintő kivételes intézkedést vezethetett be. Közigazgatási feladatokra kormánybiztosokat nevezhetett ki, akik a rendvédelmi szervezeteket azok rendes működési körén kívül is igénybe vehették. A csendőrséget a kormány a városok területén is bevethette. Korlátozhatta az útlevélkiadást, ellenőrzés alá vonhatta a távközlési eszközöket. Szigorításokat és tiltásokat eszközölhetett az egyesületi és gyülekezési jog terén, elrendelhetette a sajtócenzúrát és a statáriumot, kiterjeszthette a katonai bírászkodás hatályát.

A kormány élt a felhatalmazásokkal. Már 1914-ben egy sorozat rendelet jelent meg az alapvető jogok korlátozásáról.

A személyi szabadság megvonásáig terjedő rendszabályokról szólt például a belügyminiszter körrendelete a hadviselés érdekében felügyelet (őrizet) alá helyezendőkkel vagy lakóhelyükről eltávolítandókkal szemben követendő eljárásról. A rendelet alapvetően hadifoglyokra és a Magyarországgal ellenséges államok alattvalóira terjedt ki. Rajtuk kívül azonban hatálya alá vonja állampolgárságukra tekintet nélkül mindazokat, akiket rendes lakó- vagy tartózkodási helyeikről a hadviselés érdekében el kell távolítani. A hadifoglyokat a katonai hatóságok tartották őrizet alatt, az ellenséges államok hadrafogható férfiakat internáltak, többi alattvalóit a hadműveletektől távol tartották vagy az ország elhagyására szorították. Kimondta a rendelet, hogy az említett körön kívüli azon személyekkel szemben, „akiket lakó- vagy tartózkodási helyükről a hadviselés érdekében el kell távolítani”, az ellenséges államok alattvalóira vonatkozó rendelkezéseket kell megfelelően alkalmazni, „meghatározott helyre utalásuk, megfigyelésük és őrzésük azonban csak akkor lesz szükséges, ha ezt az eltávolító hatóság kívánatosnak vagy szükségesnek tartja.”¹⁰³ Ez gyakorlatilag az internálás lehetőségét alapozta meg. A témakört 1915-ben szabályozó belügyminiszteri rendelet már egyértelműen vonatkozott a magyar állampolgárokra is. Az állam érdekeinek, a közrendnek és a közbiztonságnak a hadviselés szempontjából való aggályossága esetén kitiltásnak, rendőri felügyelet alá helyezésnek és őrizetbe vételnek volt helye.¹⁰⁴

A személyi szabadság hadihelyzetre való tekintettel bevezetett korlátozása általában nem kifogásolható. Mértéke és módja a konkrét helyzet függvényében ítélt meg, ami e dolgozatnak nem feladata.

Egyértelműen diszkriminatívnak tekinthető viszont, és a hadviseléssel nem is hozható közvetlen összefüggésbe az ún. „cigány-rendészet”. A belügyminiszter kóborcigánynak minősítette a rendes lakóhellyel nem rendelkező cigányokat, ez utóbbi megjelölést nem részletezve. A kóborcigányok cigány-igazolványt kaptak, mozgásszabadságuk korlátozás alá esett. A rendes lakóhelyet igazolni tudó cigányok, ha másutt tartózkodásukat a hatóságok nem találták kellően indokoltnak, lakóhelyükre utasították, illetve toloncoltattak.¹⁰⁵

A rendfenntartás szervezetében lényegi változás a háború folyamán nem következett be, sőt a városi rendőrségek államosítása is a tervezetek szintjén maradt.¹⁰⁶

A csendőrség szerepe és jelentősége megnövekedett. Katonai szervezettségénél fogva alkalmazható volt tábori rendészeti feladatok ellátására, de – amint arról szó volt – az általános közbiztonsági tevékenysége is nagyobb területre terjedt ki.

Említést érdemel a polgári őrség szervezése, amely a belügyminiszter 1914-ben kiadott, körrendelete alapján ment végbe. Az intézmény célja az elégtelen városi rendőrszemélyzet kiegészítése, a saját rendőrséggel nem bíró településeken pedig az, hogy „... a helyi közrend és a közbiztonság elemi feltételeinek megóvásáról, továbbá az egészségügyi és más hasonló rendészeti feladatok teljesítéséről és mindevégből ideiglenes rendőrségi szervezet létesítéséről gondoskodás történjék.”¹⁰⁷ polgári őrség a szolgálatot díjtalanul, közérdekből vállaló testület, amelyet az elsőfokú rendőrhatalóság kezdeményezése és a törvényhatóság első tisztviselőjének javaslata alapján belügyminiszteri engedéllyel lehetett megszervezni. A polgári örök hatósági jogosítványokat érdemi döntési szinten nem gyakoroltak, a jogi védelem szempontjából azonban hatósági közegnek minősültek. A végrehajtási kényszer alkalmazásában a rendőrökkel egy tekintet alá estek ott, ahol szervezett rendőrség működött. Másutt jogosítványaik szűkebbek voltak.¹⁰⁸

1917-ben a közös hadügyminiszter a magyar honvédelmi miniszterrel együtt katonai rendőrséget szervezett egyes területeken. Működése elsősorban katonákra, a hadviselés érdekeinek biztosítására irányult, azonban a közbiztonság védelme érdekében a belügyminiszter a rendőrhatalmokat az új szervek támogatására szólította fel.¹⁰⁹

Magyarország az európai perifériára jellemző módon késve építette ki a polgári állam intézményrendszerét, ennél további lépéshátrány azonban nem mutatkozott. Ugyanez érvényes a szabadságjogok katalógusának egészére.

Ha a dualizmuson belül korszakhatárokat kívánunk vonni, úgy nagy vonalakban az a tagolás fogadható el, amely a kiegyezéstől a XIX. század '70-es éveinek közepéig egy liberálisabb időszakot különít el, amit az első világháború előkészületéig egy konzervatívabb, centralizáló tendencia váltott fel. 1912-től pedig militarizálódás figyelhető meg ugyan, ami azonban az alapvetően polgári hatalomgyakorlás kereteit nem feszítette szét.¹¹⁰

Kifejezetten politikai rendőrségként működő szervezettel a dualizmus időszakában nem találkozunk.¹¹¹ Ebből azonban nem következik, hogy a rendvédelem különböző elemei ne szolgáltak volna nyíltan vallott,¹¹² vagy esetenként a törvényességet sértő, titkolt politikai célokat.¹¹³

Más oldalról azt is látni kell, hogy a rendvédelmi tevékenység sokhelyütt kapcsolódott más társadalmi szolgáltatásokhoz, különösen a városi rendőrségek esetében.¹¹⁴ De a kormány részéről is születtek olyan döntések, amelyek rendvédelmi eszközökkel támogatott szociális, adott esetben munkásvédő célokat szolgáltak.¹¹⁵

Összességében a dualizmus rendfenntartásáról még a világháborús időszakban sem mondhatjuk, hogy a rendvédelmi szerveket diktatórikus hatalomgyakorlási érdekek mozgatták volna. Ilyenek is felbukkantak amellet, hogy a alkotmányosság elemi követelményeit sértő megoldások más okok, így nem kis mértékben a feudális hagyományok ereje miatt is együtt léteztek haladó, a demokrácia és a törvényesség értékeit hordozó intézményekkel.¹¹⁶

A kortársak helyzetértékelései közül ILLYEFALVI-VITÉZ Gézának a véleményét tartom a legrealitásosabbnak: „... folyton hangoztatjuk a szabadságot, fessegetjük a nagy közjogi kérdéseket, apróbb kérdésekben ráértünk újabb és újabb törvényeket alkotni, itt is, ott is megfoltozni az állam hézagait, de a rendőri jog szabályozására nem jutott idő, pedig a köz- és egyéni szabadság igaz biztosítékai nem szóban kigondolt, a jogállam eszméjéből levezetett államjogi teóriák összehalmozásában, hanem a mindennapi életben lépten-nyomon előforduló, folyton megújuló íly kérdések rendezésében állanak, melyek a személyes szabadságot közvetlenül legérzékenyebben érinthetik, azzal közvetlenül összefüggnek.”¹¹⁷

Jegyzetek:

- ¹ KATONA: 6–12. p.
- ² KÁLLAY: 9–12. p.
- ³ HAJDÚ: 342–350. p.
- ⁴ 1840/IX. tc.
- ⁵ Lényegében ugyanezt a rendelkezést tartalmazta az azonos tárgyban született 1894. évi törvény 80. §.-a is. 1894/XII. tc.
- ⁶ WILDNER: 217. p.
- ⁷ - FÁBIÁNNÉ KISS: Az országos rendőrség ügye az 1848-1849.-i szabadságharc alatt.
- Idem: *Az 1848-1849-es magyar minisztériumok.*
- ⁸ CSIZMADIA: Rendőrminisztérium a szabadságharc alatt.
- ⁹ 1848/III. tc.
- ¹⁰ RÉVÉSZ: 166. p.
- ¹¹ 1847/XXII. tc.
- ¹² A Nemzetőrsegről szóló törvényt 1867-ben felfüggesztették. 1867/XI. tc.
- ¹³ 1848/XXIII. tc.
- ¹⁴ - CSIZMADIA: Az emberi és polgári jogok biztosítása a reformkori Magyarországon.
- PECZE: A politikai szabadságjogok kodifikálása és érvényesülése 1848-1918.
- ¹⁵ PARÁDI: A dualista Magyarország belügyi szervei.
- ¹⁶ DORNING: 114–131. p.
- ¹⁷ A neoabszolutizmus időszakában megvalósuló rendvédelem kétség kívül a teljes történelmi Magyarország területére kiterjedő egységes struktúrát, metódust és jogszabályokat jelentett, amely egyébként a teljes HABSBURG-birodalom valamennyi tartományában lényegében azonos volt. Ennek a rendvédelemnek a magyar jellege azonban már kétségbe vonható. Vajon minden rendvédelmi modell magyarnak tekinthető, amely Magyarországon is működött, tekintet nélkül arra, hogy egy idegen hatalom elnyomó eszköze volt, amely a nemzet leigázását szolgálta? Álláspontunk szerint meg kell különböztetni a magyar rendvédelmi modelleket – amelyek a Kárpát-medencei fejlődés szerves részeként alakultak ki – azoktól a rendvédelmi modellektől, amelyeket Magyarországon működtettek egy idegen hatalom érdekében a nemzet elnyomása céljából és kialakulásuk nem fakadt a Kárpát-medencei rendvédelem fejlődéséből. A szerkesztőség álláspontja szerint a neoabszolutizmus rendvédelme nem magyar, hanem Magyarországon is működő idegen rendvédelmi modell volt. Abban az értelemben se lehet a neo-

abszolutizmus rendvédelmét a magyar állam rendvédelmének tekinteni, hogy miután cári segédlettel a HABSBURG csapatok leverték az 1848–1849-es forradalom és szabadságharcot, eltörölték a magyar államot és a helyén tartományokat alakítottak ki. Mindez természetesen nem jelenti azt, hogy a Magyarországon működő nem magyar rendvédelmi modellek nem gyakoroltak volna hatást a magyar rendvédelem fejlődésére. (A szerk.)

¹⁸ BOTOS [A szerző a kéziratát 1991-ben zárta le. Itt még csak kéziratként hivatkozott BOTOS művére. BOTOS alkotását azonban a hivatkozásban szerelő műként kiadták 1994-ben. Ezért a hivatkozások között már a publikált változatot tüntettük fel. (A szerk.)]

¹⁹ SZÉKELY: 574. p.

²⁰ TISZA

²¹ 1872/XXXVI. tc.

²² 1881/XXI. tc.

²³ 13 972/1884. BM. r.

²⁴ OKN – (1878-1881)

²⁵ - PARÁDI: A polgári magyar állam első központosított közbiztonsági szerve, a Magyar Királyi Csendőrség.

- REKTOR

- SZAKÁLY

²⁶ 1881/III. tc.

²⁷ A dualizmus időszakában alapvetően nem a rendvédelmi testületeket létrehozó jogszabályban rendezték a rendvédelmi teendők ellátásának szabályait, hanem azokat külön jogszabályokban szabályozták. E tevékenységek végrehajtására hozhatók létre a központi államhatalom és az önkormányzatok — a törvényi keretek között — rendvédelmi testületeket. (A szerk.)

²⁸ - SARLÓS: 147. p.

- PICHLER

²⁹ PARÁDI: A polgári magyar állam első határőrizeti szakszerve, a Magyar Királyi Határrendőrség 1906-1914.

³⁰ 1903/VIII. tc.

³¹ 1916/XXXVII. tc.

³² A királyi biztos kiküldése az 1805/V. tc. rendelkezéseinek alapult.
1805/V. tc.

³³ 1869. évi január 13.-án kelt BM rendelet.

³⁴ MEZNERICS – TORDAY

³⁵ PETROVICS

³⁶ A hetvenes években nyilvánvalóvá vált, hogy a széttagolt rendvédelmi struktúra alkalmatlan a magyar Szent Korona alá tartozó területeken a rend eredményes fenntartására. Erre még akkor sem volt képes, ha a leginkább veszélyeztetett térségekre királyi biztost küldött ki a központi hatalom, mivel a biztos – drákói eszközökkel rendet tett ugyan, azonban – megbízatásának a lejárta után, rövid időn belül visszarendeződött az anarchia. Ezt a helyzetet oldotta meg a Magyar Királyi Csendőrség létrehozása. A testület országos kiépítése nyomán Magyarországon a kor elvárásainak megfelelő közrendet alakított ki. (A szerk.)

³⁷ 9389/1885. BM. kr.

³⁸ PARÁDI: A Magyar Királyi Pénzügyminisztérium határőrizeti feladatai az Osztrák-Magyar Monarchia magyarországi vámhatárain 1867-1914.

³⁹ 1868/XXI. tc.

⁴⁰ Királyi leirat 1867. IV. 21-én a Magyar Királyi Nemesi Testőrség visszaállítása tárgyában.

Magyarországi törvények és rendeletek tára, 1867. Pest, 1868, Pfeifer Ferdinánd. 106-107. p.

⁴¹ *Házaszabályok és szolgálati utasítások a magyar királyi országos fegyintézetek, úgyszintén az azoknál alkalmazott hivatalnokok és örök számára.* 49-143. p.

⁴² 1871/XL. tc. ; 1879/XXXI. tc. ; 1894/XII. tc.

⁴³ 1912/LXVII. tc.

⁴⁴ EGYED: 529. p.

⁴⁵ - Az igazságügyminisztérium 1867. VI. 22-én kelt rendelete katonai karhatalomnak végrehajtásoknál igénybe vétele tárgyában.

- A belügyminisztérium 1867. VII. 13-án kelt – a vármegyék közönségéhez – intézett utasítása szerint magánjogi esetből eredő bírói eljárásnál a csendőröket helyettesítő közegek – katonai karhatalom pedig éppen nem – alkalmazandó.

- Az igazságügyminisztérium 1867. VIII. 17-én kelt rendelete szerint a fegyencek országos börtönökbe kísérésére nem katonák, hanem pandúrok használandók.

⁴⁶ A belügyminiszternek 1867. VI. 26-án kelt utasítása a katonai karhatalomnak használatát és a katonai hatóságokkal jó viszony fenntartását illetően.

⁴⁷ Megjelent ugyan olyan rendelet is, amely – címében is – kimondta, hogy a katonaság rendőri célokra csak kivételképpen alkalmazható. Az indoklás azonban egyértelművé tette, hogy a kivételesség nem alkotmányjogi, hanem katonai kiképzési szempontok miatt van.

6120/1869. BM. kr.

⁴⁸ 1868/XL. tc. ; 1868/XLI. tc. ; 1868/XLII. tc.

⁴⁹ A belügyminiszter 1867. VI. 26-ai rendeletében szabályozta a katonai fegyveres erő rendvédelmi alkalmazásának lehetőségeit.

⁵⁰ SZUT-1881

⁵¹ 1871/XVIII. tc. ; 1886/XXII. tc.

⁵² SZUT-1881: op. cit. 3.§., 4. p.

⁵³ A belügyminiszternek 1867. VIII. 8-án kelt rendelete az örökös tartományokból Magyarországra, vagy viszontmenekülő vádlottak üldöztetése tárgyában.

⁵⁴ PARÁDI: *A határszéli csendőrség 1891-1914.* 45–50. p.

⁵⁵ PILCH: 20–21. p.

⁵⁶ A militarizmus jelző nyilvánvalóan alapvetően a magyar rendvédelmi testületek belső függelmi viszonyrendszerére irányul, hiszen a magyar rendvédelmi testületek a polgári kormány, illetve az önkormányzatok alá tartoztak, a haderőtől függet-

lenül működtek és katonai típusú műveletek végzésére a szervezetükből, felszereltségükből valamint irányítottságukból, továbbá a jogszabályokban rögzített feladatköreikből fakadóan alkalmatlanok voltak. (A szerk.)

⁵⁷ 1881/XXI. tc.

⁵⁸ FOSDICK: 124–126. p.

⁵⁹ Mohács nagyközség közrendészeti, közegészségügyi és köztisztasági szabályrendelete. Mohács, 1893, Blandl János.

⁶⁰ KRSS-1894.

⁶¹ A bekísérés feltételrendszerében, a fegyverhasználat kérdésében és számos más ponton elvi egyezés van a komáromi, a szatmárnémeti és a zombori szabályozás között, de más városi előírásokkal is. A szatmárnémeti és zombori szabályzatot kivonatossan közli ENDRÓDY Géza.

ENDRÓDY: 110-125. p., 131–140. p.

⁶² 1881/XXI. tc. 5. §.

⁶³ Loc. cit. 8. §.

⁶⁴ SZUT-1881. 7. §.

⁶⁵ Loc. cit. 22. és 23. §-ok.

⁶⁶ 1879/XL. tc.

⁶⁷ 1871/LII. tc.

⁶⁸ KIRÁLY: 416–429. p.

⁶⁹ CSIZMADIA: Az emberi és polgári jogok biztosítása a reformkori Magyarországon. op. cit.

⁷⁰ ROSENBERG. Előszó.

⁷¹ BÁRD: 73. p.

⁷² 1869/IV. tc. 1. §.

⁷³ CSIZMADIA: *A magyar közigazgatás fejlődése a XVIII. századtól a tanácsrendszer létrejöttéig.* 187-224. p.

⁷⁴ NAGY: 20-21. p.

⁷⁵ SZATMÁRI: 82. p.

⁷⁶ 65 000/1909. BM. r.

⁷⁷ A törvény szövege „áthágást” említ, ami nem minden esetben azonos a kihágással jellegét és jogkövetkezményeit tekintve. A kortársak kihágáshoz sorolták a fővárosi rendőrségről szóló törvény 8.§-ában írt jogsértést. Témánk szempontjából a megkülönböztetésnek nincs jelentősége, mivel mindenképpen jogalkotási és igazságszolgáltatási tevékenységről van szó.

NAGY: op. cit. 34-39. p.

⁷⁸ BITTÓ: 241. p.

⁷⁹ TARTSÁNYI SCHREIBER: 42-44. p.

⁸⁰ BITTÓ op. cit. 248. p.

⁸¹ Ilyen fórumrendszer mellett külön említést érdemel a jogorvoslati jog 117. §-ban való korlátozása, amely szerint „két lényegileg összhangzó határozat után további fellebbezésnek helye nincs”.

1876/XIII. tc.

⁸² 1898/II. tc.

⁸³ 9389/1885. BM. kr.

⁸⁴ Loc. cit.

⁸⁵ 1886/XXII. tc.

⁸⁶ - „... magyar állampolgár a községből (városból csupán azért, mert ott lakhatási engedély nélkül tartózkodik s települési engedélye nincsen) ki nem tiltható...”

83 383/1898. BM. r.

- „... vadházaságban élés foglalkozás nélküliség, lakhatási vagy települési engedély hiánya és állítólagos kihágás elkövetése együttesen sem nyújt törvényes alapot valamely egyének a községből való kitiltására...”

105 711/1899. BM. r.

- A községhez tartozáshoz való jog erősségét jelzi, hogy még politikai szempontok sem múlhatták felül a törvényességüket. „Csupán azon körülmény, hogy valaki magát a szocialisztikus eszmék hívének vallja, az eltolonczoltatásra és kitiltásra törvényes alapot nem képez.”

88 358/1901. BM. r.

⁸⁷ - HALMAI: 44-47. p.

- VÉCSEY

⁸⁸ 2219/1868. BM. kr.

⁸⁹ Loc. cit.

⁹⁰ RÉVÉSZ op. cit. 167-168. p.

⁹¹ 15 587/1903. BM. r.

⁹² Loc. cit.

⁹³ CONCHA: 223. p.

⁹⁴ CONCHA op. cit. 226. p.

⁹⁵ CONCHA op. cit. 230. p.

⁹⁶ 768/1898. BM. kr.

⁹⁷ 55 154/1904. BM. kr.

⁹⁸ TÓTH

⁹⁹ GALÁNTAI: 196. p.

¹⁰⁰ TÓTH op. cit. 22. p.

¹⁰¹ 1912/LXIII. tc.

¹⁰² OKN – (1910–1915)

¹⁰³ 3009/1914. BM. kr.

¹⁰⁴ 10 962/1915. BM. r.

¹⁰⁵ 15 000/1916. BM. r.

¹⁰⁶ 1912/LVIII. tc.

¹⁰⁷ 4220/1914. BM. r.

¹⁰⁸ Loc. cit.

¹⁰⁹ 26 970/1917. BM. kr.

¹¹⁰ SÁRLÓS

¹¹¹ - A korszakban túlnyomónak mondható a szó teljes értelmében vett politikai rendőrség elutasítása. PICHLER Nándor szerint „Szabad alkotmányosságra alapított államéletünkben a titkos rendőrségnek – bár mondják is az ellenkezőt – sem életképessége, sem működési tere nincsen, de sőt a parlamenti és felelősségi rendszer, mely a legnagyobb nyilvánosságot tételezi fel, még a lehetőségét is kizárja, mert a szabadelvű törvényhozás soha nem fog ily sötét időkbe illő intézményt szavatátával szentesíteni s életbe léptetni.”

PICHLER op. cit. 8. p.

- KAVEGGIA Béla a szocialista izgatók ellen kiadott rendelettel kapcsolatban jegyzi meg: „Eszmék hirdetése és propagálása ma már egy szabad államban megtiltva nem lehet, feltéve, hogy maga a hirdetett eszme nem képez a büntető törvénykönyvbe vagy egyéb köztörvényekbe ütköző cselekményt.

KAVEGGIA: 10. p.

- Politikai rendőrség alatt a kortársak általában az egyesületi és gyülekezési, esetleg a sajtószabadságot érintő rendészeti működést értették. A rendőrség diszkrecionális hatalmát hangsúlyozó CONCHA Győző is leszögezi: „... az alkotmány a társadalmi rend változtatására irányuló s az egyeseknek kezdeményezéséből származó törekvések megengedhetősége nem függhet a rendőrség belátásától ...”

CONCHA op. cit. 237. p.

¹¹² A csendőrség 1881-ben kiadott szolgálati utasításának 76.§-a a következőképpen szól: „A csendőr kiváló figyelmet fordítson a munkásosztály által előidézhető mindazon eshetőségekre, melyek a közcsend és rend háborítását vonhatnák maguk után; de különösen gyárakban, nagyobb iparvállalatoknál és nyilvános vagy magán munkahelyeken foglalkozó munkások fenyegető jelleget öltő minden gyülekezeteire felügyeljen, s a netalán nyilvánuló elévületlenség, vagy előfordult rendetlenség felől a közigazgatási hatóságoknak azonnal jelentést tegyen.”

SZUT-1881 op. cit. 118. p.

¹¹³ „A minisztertanács 1867. VIII. 26-ai ülésén például a belügyminiszter felszólította a főispánokat arra, hogy azok – minden törvényes eszközzel odaműködjenek, hogy a választások a kormánypárt részére dőljenek el.”

RUSZOLY: 181–184. p., 351. p.

¹¹⁴ ENDRÓDY op. cit.

¹¹⁵ Több rendelet is megjelent például a gyufagyári munkások egészségének megóvásáról, 1911-ben pedig törvényt fogadtak el a foszforral való gyújtó gyártásának eltiltásáról.

1911/V. tc.

¹¹⁶ CSIZMADIA: A jogi hagyományok, mint a jogi reformok korlátai Magyarországon a XIX. században.

¹¹⁷ ILLYEFALVY-VITÉZ: *Társadalmi fejlődés és rendőrség mint önálló állami szerv.* 20–21. p.

Jegyzetekben alkalmazott rövidítések:

MONOGRÁFIÁK és KISMONOGRÁFIÁK

- BOTOS — BOTOS János: *A Magyar Királyi Belügyminisztérium a dualizmus korszakában.* Budapest, 1994, BM. Kiadó. /Fejezetek a belügyminisztérium történetéből./
- CONCHA — CONCHA Győző: *A rendőrség természete és állása szabad államban.* Budapest, 1901, s. n. REPRINT In LÖRINCZ Lajos et al. (szerk.): *A magyar közigazgatástudomány klasszikusai 1874-1947.* Budapest, 1988, Közgazdasági és Jogi Kiadó. 365 p. HU-ISBN 963 221 975 9
- CSIZMADIA: *A magyar közigazgatás fejlődése a XVIII. századtól a tanácsrendszer létrejöttéig.* — CSIZMADIA Andor: *A magyar közigazgatás fejlődése a XVIII. századtól a tanácsrendszer létrejöttéig.* Budapest, 1976, Akadémia kiadó.
- DORNING — DORNING Henrik: *Külföldi rendőrségek: a német, az osztrák és francia rendőrségek szervezete és működése.* Budapest, 1916, Pátria Irodalmi Vállalat és Nyomdai Rt. 190 p. /A Magyar Királyi Belügyminisztérium felügyelete alatt álló rendőrségi szaktanfolyamok kiadványai, I./
- ENDRÓDY — ENDRÓDY Géza: *Magyarország rendőrsége az államosítás előtt.* Gyula, 1898, Dobay János Könyvnyomdája. 220 p.
- FÁBIÁNNÉ KISS: *Az 1848-1849-es magyar minisztériumok.* — FÁBIÁNNÉ KISS Erzsébet: *Az 1848-1849-es magyar minisztériumok.* Budapest, 1987, Akadémia Kiadó. 649 p. HU-ISBN 963 05 4213 7. /Magyar Országos Levéltár kiadványai, III., Hatósági- és hivaltörténet, 7./ HU-ISSN 0133-6703
- FOSDICK — FOSDICK Raymond Blaine: *European police system.* [Európai rendőrségi szisztéma.] New Jersey Montclair, 1969-reprint, Patterson Smith.
- HAJDÚ — HAJDÚ Lajos: *Büntett és büntetés Magyarországon a XVIII. század utolsó harmadában.* Budapest, 1985, Magvető – Zrínyi. 451 p. HU-ISBN 963 14 0555 9 /Nemzet és emlékezet./ HU-ISSN 0231-0910
- HALMAY — HALMAY Gábor: *Az egyesülés szabadsága, az egyesületi jog története.* Budapest – Szeged, 1990, Atlantisz kiadó – Printker. 236 p. HU-ISBN 963 02 8667 X /East-European-non-fiction./ HU-ISSN 0866-0212
- ILLYEFALVY-VITÉZ — ILLYEFALVY-VITÉZ Géza: *Társadalmi fejlődés és rendőrség mint önálló állami szerv. Közigazgatásjogi értekezés az ismeretelmélet és a szerves társadalmi fejlődés alapján.* Budapest, 1903, Révai-Salamon. 67 p.
- KATONA — KATONA Géza: *Közbiztonságvédelem Magyarországon a I. világháborúig.* Budapest, 1984, BM. Kiadó.

- KAVEGGIA — KAVEGGIA Béla: *Munkásmozgalmak és államrendészet*. Budapest, 1912, Országos Központi Községi Nyomda Rt. 56 p.
- KÁLLAY — KÁLLAY István: *A városi önkormányzat hatásköre Magyarországon 1686-1848*. Budapest, 1989, Akadémia. 417 p. HU-ISBN 963 05 5247 7 /Magyar Országos Levéltár kiadványai, III., Hatóság- és hivatástörténet, 9./ HU-ISSN 0133-6703
- MEZNERICS – TORDAY — MEZNERICS Iván – TORDAY Lajos: *A magyar közigazgatás szervei 1867-1937*. Budapest, 1937, Székesfőváros. 447 p. /Magyar Közigazgatás-tudományi Intézet, 21./
- NAGY — NAGY Marianna: *Az államigazgatási jogi szankció szabályozásának története*. Budapest, 1990, ELTE-ÁJK. 90 p. HU-ISBN 963 462 566 5 /A jogi felelősség és szankciórendszer elmélet alapjai, 11./ HU-ISSN 0238-9754
- PARÁDI: *A határszéli csendőrség 1891-1914*. — PARÁDI József: *A határszéli csendőrség 1891-1914*. Budapest, 1984, Határőrség.
- PETROVICS — PETROVICS László: *Közrendészeti tudomány és a magyar rendőri gyakorlat*. In BALÁZSOVICS Kálmán – PETROVICS László (szerk.): *Az 1877. évi XXII.t.-c. magyarázata irománypéldákkal*. Budapest, 1884, s. n.
- PICHLER — PICHLER Nándor: *Nézetek a rendőrségről általában és különösen a fővárosi rendőrségről*. Budapest, 1876, Stolp Károly Bizománya. 16 p.
- PILCH — PILCH Jenő: *A hírszerzés és kémkedés története*. II. köt. Budapest, 1936, Franklin.
- REKTOR — REKTOR Béla: *A Magyar Királyi Csendőrség oknyomozó története*. USA, Ohio, Cleveland, 1980, Árpád Könyvkiadó. 552 p. USA-ISBN 0 934214 01 8
- ROSENBERG — ROSENBERG Károly: *A rendőrség az új bünvádi perrendtartásba: a rendőri hatóságok, a csendőrség ... községi előljáróságok és a rendőri közegek kézikönyve*. Budapest, 1900, Singer és Wolfner. 275 p.
- RUSZOLY — RUSZOLY József: *A választási bíráskodás Magyarországon 1848-1948*. Budapest, 1980, Közgazdasági és Jogi Könyvkiadó. 563 p. HU-ISBN 963 220 853 6
- SARLÓS — SARLÓS Béla: *Közigazgatás és hatalompolitika a dualizmus rendszerében*. Budapest, 1976, Akadémia kiadó. 227 p. HU-ISBN 963 05 1004 9
- SZAKÁLY — SZAKÁLY Sándor: *A magyar táborigazgatás csendőrség*. Budapest, 1990, Zrínyi Kiadó.
- SZATMÁRI — SZATMÁRI Lajos: *A bíróság a magyar államigazgatásban*. Budapest, 1990, ELTE-ÁJK. 313 p. HU-ISBN 963 462 549 5 /A jogi felelősség és a szankciórendszer elméleti alapjai, 12./ HU-ISSN 0238-9754
- TARTSÁNYI SCHREIBER — TARTSÁNYI SCHREIBER Dániel: *A német rendőrség*. Budapest, 1922, s. n. 400 p.
- TISZA — TISZA Miksa: *Magyarország rendőrségeinek története a legrégebb időktől 1912-ig*. Igló, 1913, Szepesi Lapok Nyomdavidallata. 327 p.
- WILDNER — WILDNER Ödön: *Pest és Buda közigazgatásának története az 1848-1849.-i szabadságharc alatt*. Budapest, 1937, Székesfőváros. 230 p. /Statistikai Közlemények, 86.3./
- TANULMÁNYOK
- BITTÓ — BITTÓ Márta: *A közigazgatási büntetőjog kialakulása. Állam- és jogtudomány, XXI. évf. (1982) 2. sz.*
- CSIZMADIA: *Rendőrminisztérium a szabadságharc alatt*. — CSIZMADIA Andor: *Rendőrminisztérium a szabadságharc alatt. Rendőrségi Szemle, (1953) 9. sz. 775-785. p.*
- CSIZMADIA: *Az emberi és polgári jogok biztosítása a reformkori Magyarországon*. — CSIZMADIA Andor: *Az emberi és polgári jogok biztosítása a reformkori Magyarországon. Jogtudományi Közlemények, XXX. évf. (1975) 12. sz. 681-689. p.*
- CSIZMADIA: *A jogi hagyományok, mint a jogi reformok korlátai Magyarországon a XIX. században*. — CSIZMADIA Andor: *A jogi hagyományok, mint a jogi reformok korlátai Magyarországon a XIX. században. Jogtudományi Közlemények, XXXIV. évf. (1979) 1. sz. 30-40. p.*
- EGYED — EGYED István: *Karhatalom az önkormányzatban. Városi Szemle, V. évf. (1912) 9. számából különnyomat.*
- FÁBIÁNNÉ KISS: *Az országos rendőrség ügye az 1848-1849.-i szabadságharc alatt*. — FÁBIÁNNÉ Kiss Erzsébet: *Az országos rendőrség ügye az 1848-1849.-i szabadságharc alatt. Levéltári Közlemények, XLIV-XLV. évf. (1974) 1. sz. 187-209. p.*
- GALÁNTAI — GALÁNTAI József: *A háborús állam. A „kivételes hatalom” kodifikálása és alkalmazása 1914-1916-ban*. In KIRÁLY Tibor (szerk.): *A magyarországi polgári államrendszerek*. Budapest, 1981, Tankönyvkiadó.
- KIRÁLY — KIRÁLY Tibor: *A büntetőjog a dualista és az ellenforradalmi korszakban*. In uő. (szerk.): *A magyarországi polgári államrendszerek*. Budapest, 1981, Tankönyvkiadó.
- PARÁDI: *A dualista Magyarország belügyi szervei*. — PARÁDI József: *A dualista Magyarország belügyi szervei. Belügyi Szemle, XXIV. évf. (1986) 4. sz. 45-50. p.*
- PARÁDI: *A polgári magyar állam első határőrizeti szakszerve, a Magyar Királyi Határrendőrség 1906-1914*. — PARÁDI József: *A polgári magyar állam első határőrizeti szakszerve, a Magyar Királyi Határrendőrség 1906-1914. Hadtörténelmi Közlemények, CI. évf. (1986) 3. sz. 541-570. p.*

- PARÁDI: A polgári magyar állam első központosított közbiztonsági szerve, a Magyar Királyi Csendőrség. — PARÁDI József: A polgári magyar állam első központosított közbiztonsági szerve, a Magyar Királyi Csendőrség. *Belügyi Szemle*, XXVII. évf. (1988) 1. sz. 56–92. p.
- PARÁDI: A Magyar Királyi Pénzügyminisztérium határőrizeti feladatai az Osztrák-Magyar Monarchia magyarországi vámhatárain 1867-1914. — PARÁDI József: A Magyar Királyi Pénzügyminisztérium határőrizeti feladatai az Osztrák-Magyar Monarchia magyarországi vámhatárain 1867-1914. *Hadtörténelmi Közlemények*, CIV. (1989) 2. sz. 35–40. p.
- PECZE: A politikai szabadságjogok kodifikálása és érvényesülése 1848-1918. — PECZE Ferenc: A politikai szabadságjogok kodifikálása és érvényesülése 1848-1918. In KIRÁLY Tibor (szerk.): *A magyarországi polgári államrendszerek*. Budapest, 1981, Tankönyvkiadó. 223–247. p.
- RÉVÉSZ — RÉVÉSZ Tamás Mihály: A gyűlekezési jog magyarországi fejlődéséhez. In uő. (szerk.): *Az állami- és jogintézmények változásai a XX. század első felében Magyarországon*. Budapest, 1983, ELTE-ÁJK. /Jogtörténeti értekezések./
- SARLÓS — SARLÓS Béla: A közigazgatás polgári jellegéről. In KIRÁLY Tibor (szerk.): *A magyarországi polgári államrendszerek*. Budapest, 1981, Tankönyvkiadó. 275–303. p.
- SZÉKELY — SZÉKELY Vera: A belügyminisztérium tisztviselői 1867-1885. *Levéltári Közlemények*, XLIV-XLV. évf. (1974) 3. sz.
- TÓTH — TÓTH Árpád: Törekvések a szabadságjogok korlátozására. A kivételes állapot bevezetésének problémái a „darabont” és a koalíciós kormány idején 1905-1909. *Acta Universitatis Szegediensis de Attila József*, XXXII. évf. (1984) 4. sz.
- VÉCSEY — VÉCSEY Tamás: A gyűlekezési szabadság a mai alkotmányban. *Budapesti Szemle*, XLV. évf. (1884) 89. sz. 202–205. p.
- VILDNER — VILDNER Ödön: Pest és Buda közigazgatásának története az 1848-1849.-i szabadságharc alatt. *Statisztikai Közlemények*, XLII. évf. (1936)
- REGISZTRÁLT KÉZIRATOK
- BÁRD — BÁRD Károly: *A büntetőhatalom megosztásának buktatói. Értekezés a bírósági tárgyalás jövőjéről*. Kandidátusi értekezés (MTA-TMB). Kézirat. Budapest, 1986.
- LEVÉL- IRAT és DOKUMENTUMTÁRAK
- OKN – (1878-1881) — Országgyűlés Képviselőházának Naplója. 1878-1881. XVII. köt. 286–288. p.
- OKN – (1910-1915) — Országgyűlés Képviselőházának Naplója. 1910-1915. XVII. köt. 323. p.
- SZABÁLYZATOK
- Házaszabályok és szolgálati utasítások a magyar királyi országos fegyintézetek, úgyszintén az azoknál alkalmazott hivatalnokok és örök számára.* — *Házaszabályok és szolgálati utasítások a magyar királyi országos fegyintézetek, úgyszintén az azoknál alkalmazott hivatalnokok és örök számára*. Pest, 1870, Ráth Mór.
- KRSS-1894. — *Komárom szabad királyi városi rendőrség szolgálati szabályzata*. Komárom, 1894, Spitzer Sándor.
- SZUT-1881. — *Utasítás a Magyar Királyi Csendőrség számára*. Budapest, 1881, Pesti Könyvnyomda Rt.
- JOGSZABÁLYOK
- 1805/V. tc. — 1805/V. tc. a rosszlelkű árulkodások megakadályozásáról.
- 1840/IX. tc. — 1840/IX. tc. a mezei rendőrségről.
- 1847/XXII. tc. — 1847/XXII. tc. a Nemzetőrségről.
- 1848/III. tc. — 1848/III. tc. független magyar felelős minisztérium alakításáról.
- 1848/XXIII. tc. — 1848/XXIII. tc. a szabad királyi városokról.
- 1867/XI. tc. — 1867/XI. tc. a Nemzetőrségről szóló 1847/XXII. tc. felfüggesztetik.
- 1868/XXI. tc. — 1868/XXI. tc. a közadók kivetése, befizetése, biztosítása, behajtása és pénzügyi törvényszékek felállítása iránt.
- 1868/XL. tc. — 1868/XL. tc. a véderőről.
- 1868/XLI. tc. — 1868/XLI. tc. a honvédségről.
- 1868/XLII. tc. — 1868/XLII. tc. a népfelkelésről.
- 1869/IV. tc. — 1869/IV. tc. a bírói hatalom gyakorlásáról.
- 1871/XVIII. tc. — 1871/XVIII. tc. a községek rendezéséről.
- 1871/XL. tc. — 1871/XL. tc. a gátrendőrségről.
- 1871/LII. tc. — 1871/LII. tc. a büntető törvényekre és gyakorlatra vonatkozó némely intézkedésekről.
- 1872/XXXVI. tc. — 1872/XXXVI. tc. Buda-Pest fővárosi törvényhatóság alakításáról és rendezéséről.
- 1876/XIII. tc. — 1876/XIII. tc. a cseléd és a gazda közötti viszony szabályozásáról, a gazdasági munkásokról és a napszamosokról.
- 1879/XXXI. tc. — 1879/XXXI. tc. erdőtvény.

- 1879/XL. tc. — 1879/XL. tc. a magyar büntető törvénykönyv a kihágásokról.
 1881/III. tc. — 1881/III. tc. a közbiztonsági szolgálat szervezéséről.
 1881/XXI. tc. — 1881/XXI. tc. a Budapest-főváros rendőrségéről.
 1886/XXII. tc. — 1886/XXII. tc. a községekről.
 1894/XII. tc. — 1894/XII. tc. a mezőgazdaságról és a mezőrendőrségről.
 1898/II. tc. — 1898/II. tc. a munkaadók és a mezőgazdasági munkások közötti jogviszony szabályozásáról.
 1903/XVIII. tc. — 1903/XVIII. tc. a határrendőrségről.
 1911/V. tc. — 1911/V. tc. a fehér vagy sárga foszforral való gyújtógyártás eltiltásáról.
 1912/LXIII. tc. — 1912/LXIII. tc. a háború esetére szóló kivételes intézkedésekről.
 1912/LXVII. tc. — 1912/LXVII. tc. a képviselőházi őrség felállításáról.
 1912/LVIII. tc. — 1912/LVIII. tc. a városok fejlesztéséről.
 1916/XXXVII. tc. — 1916/XXXVII. tc. a Fiumei Magyar Királyi Államrendőrség-ről.
 2219/1868. BM. kr. — 2219/1868. BM. kr. a munkásegyletek hatályosabb ellenőrzése tárgyában.
 6120/1869. BM. kr. — 6120/1869. BM. kr. a haderő igénybe vétele tárgyában.
 13 972/1884. BM. r. — 13 972/1884. BM. r. a fővárosi rendőrség tárgyában.
 9389/1885. BM. kr. — 9389/1885. BM. kr. az új toloncz-szabályzat tárgyában.
 768/1898. BM. kr. — 768/1898. BM. kr. az utazó szocialista izgatók működésének megakadályozása tárgyában.
 83 383/1898. BM. r. — 83 383/1898. BM. r. a kitolonczozás tárgyában.
 105 711/1899. BM. r. — 105 711/1899. BM. r. a kitolonczozás tárgyában.
 15 587/1903. BM. r. — 15 587/1903. BM. r. a 64 573/1901. BM. kr. a hangversenyek, mutatványok és hasonló rendezvények engedélyezése tárgyában rendelet módosításáról.
 88 358/1901. BM. r. — 88 358/1901. BM. r. a kitolonczozás tárgyában.
 55 154/1904. BM. kr. — 55 154/1904. BM. kr. sztrájkok idején az állami kényszer alkalmazása tárgyában.
 3009/1914. BM. kr. — 3009/1914. BM. kr. a hadviselés érdekében felügyelet alá helyezendőkkel, vagy lakóhelyükről eltávolítandókkal szemben követendő eljárás tárgyában.
 4220/1914. BM. r. — 4220/1914. BM. r. a polgári őrsereg szervezése tárgyában.
 10 962/1915. BM. r. — 10 962/1915. BM. r. az állam érdekeinek a közrendnek és a közbiztonságnak a hadviselés szempontjából való aggályossága esetén való eljárás szabályozása tárgyában.
 15 000/1916. BM. r. — 15 000/1916. BM. r. a cigány-rendészet tárgyában.
 26 970/1917. BM. kr. — 26 970/1917. BM. kr. a katonai rendőrség tárgyában.
 65 000/1990. BM. r. — 65 000/1990. BM. r. a közigazgatási bírászkodás tárgyában.

RECENZÍÓK

0368 ARTNER Ramona

Egy közbiztonsági őrtestület útja Párizstól – Itálián és Ausztrián keresztül – Budapestig

A szerző Európa legnagyobb múltú rendvédelmi testülettípusának a csendőrségnek a történetét mutatja be alkotásában. A francia indíttatású szervezet eredetét a XIII. századig vezeti vissza, majd nyomon követi annak elterjedését Európában. Végül pedig a magyarországi bevezetésének az okait taglalja a neoabszolutizmus és a dualizmus körülményei között. A dolgozat elolvasása nyomán nyilvánvalóvá válik, hogy a csendőrség, mint rendvédelmi szervezettípus hosszú és eredményes utat tett meg addig, amíg – TISZA Kálmán elhatározása nyomán – felállították a Magyar Királyi Csendőrséget, a magyar Szent Korona alá tartozó vidéki területek rendvédelmének biztosítása céljából. A tanulmányból egyértelműen kiderül, hogy – a napjainkban bűvópatakaként felszínre kerülő – önkormányzati rendőrségi modell már a XIX. század utolsó negyedében megbukott Magyarországon. E bukás volt a legfontosabb oka a Magyar Királyi Csendőrség felállításának.

0369 ARTNER Ramona

Hírszerzés a dualizmuskori Magyar Királyságban

Az Osztrák-Magyar Monarchia egyetlen hírszerző szervezete a véderő kötelékében működő Evidenzbüro volt. Ez azonban nem jelentette azt, hogy a dualista államalakulat más szervezetei esetenként ne folytattak volna hírszerző tevékenységet. A hírszerző munkát pedig segítették a dualista államalakulat e tevékenységet nem folytató szervezetei is. Ily módon érthető, hogy a nemzetközi összehasonlításban meglehetősen csekély költségvetéssel rendelkező Evidenzbüro hogyan volt képes mégis elismerésre méltó eredményeket létrehozni. A tényeket korrekt módon bemutató dolgozat legfőbb erénye mégsem a történelmi adatok ismertetése. A lényeg a sorok között olvasható. Nevezetesen az Osztrák-Magyar Monarchia hírszerzését nem a célszágok közvéleményének a formálásába való beavatkozás, a lakosság különböző rétegeinek és csoportjainak az egymás elleni uszítása jelentette, annak ellenére, hogy ezen módszereket a dualista államalakulattal szemben álló országok nem mellőzték. Az Osztrák-Magyar Monarchia hírszerző tevékenysége valóban a szükségesnek ítélt információk megszerzésére irányult. Ennek érdekében pedig felhasználta a felderítés nyílt és titkos eszköztárát egyaránt.

0370 CSAPÓ Csaba – PARÁDI József

Az államfő magyarországi védelme az Osztrák-Magyar Monarchiában

A dualista államalakulat körülményeiből fakadóan Ferenc József osztrák császár és magyar király udvartartása és személyi védelme is speciális helyet foglalt el a dualizmus rendszerében. A tanulmány az uralkodónak és közvetlen környezetének védelme terén a testőrségek, és a magyar rendvédelmi testületek valamint segítők szerepét vizsgálja. Egyértelműen kiderül, hogy a testőrségeknek a haderőhöz tartozása a katonai külsőségekből fakadó tévhit. A testőrségi szolgálat érdekes elemét villantja fel a szerzőpáros azáltal, hogy bemutatja a testőregyenruhán megjelenő katonai rendfokozatok, mely – sokkal nagyobb – katonai ranggal voltak megegyezők.

0371 FORRÓ János

A rendvédelmi szervezetek sajátos tevékenysége Fejér vármegyében 1944 őszétől 1945 tavaszáig

A szerző a második világháború fejér megyei harcaiban a térség rendvédelmi testületeinek a szerepét vizsgálta tanulmányában. A háborús időszakban is a Magyar Királyi Csendőrség töltött be kulcsszerepet a rendfenntartásban. A csendőrségnek egyrészt az ország vezetése biztosított vezető pozíciót a rendvédelemben. Másrészt pedig a személyi állomány felkészültsége, a testületen belüli függelmi viszonyok és a szervezeti felépítés tette alkalmassá a Magyar Királyi Csendőrséget arra, hogy a harctevékenység térségének speciális rendvédelmi teendőit eredményesen elláthassa. A testület személyi állományának egyben tragédiáját is képezte a fegyelmezettség és a katonai felkészültsége, mivel előszeretettel vetették be a csendőr csapatokat – kellő fegyverzet hiányában is – a legveszélyesebb helyeken. A parancsnokságok ugyanis biztosak lehettek abban, hogy a csendőrök a végsőkig kitartanak. Ennek azonban az lett a következménye, hogy a harcba vetett személyi állomány többsége megsemmisült. A helyzet furcsasága, hogy amikor Székesfehérvár védelmében a szovjet csapatokkal szemben folytatott harcok során a csendőrök életüket áldozták a debreceni ideiglenes kormány döntött a testület feloszlatásáról, személyi állományának – beleértve az özvegyeket is – a meghurcoltatásáról.

0372 NAGY Ákos Péter

A magyar rendvédelem belbiztonsági szolgálata 1945–1995

A szerző a magyar rendvédelem különböző állammodellek között megvalósuló belbiztonsági szervezeteinek történetét tárta fel dolgozatában. A „ki kit győz le” időszak, majd a magyar pártállam kemény és puha diktatúra időszakának magyar rendvédelmi rendszere rendelkezett belbiztonsági szolgálattal. Ezek a szolgálatok híven tükrözték az állam berendezkedésének lényegét, az aktuális rendvédelmi modell tartalmát. Ezt a szolgálatot alakították át a rendszerváltás nyomán az új elvárásoknak megfelelően. Bárhogy is nevezték azonban a szolgálatot, annak célja minden időben kettős volt. Egyrészt a magyar rendvédelmi szervezetekben szolgálatot teljesítők tevékenységét kívánták a hatályos elvárások keretei közé szorítani. Másrészt pedig a mindenkorai kormányzat felügyeletét volt hivatott biztosítani. Ennek a felügyeletnek a tartalma és a jellege változott az aktuális társadalmi berendezkedéstől függően.

0373 NAGY Ákos Péter

A Rendvédelmi Szervek Védelmi Szolgálata 2000–2010

A magyar rendvédelem történetében korábban elképzelhetetlen szervezet kialakítására került sor az ezredfordulón. Külön szervezetet alakítottak ki a magyar rendvédelmi testületek személyi állományának a felügyelete céljából, illetve az ellenük irányuló káros hatások kivédése miatt. Az új szervezetnek voltak ugyan előzményei az irányító tárca struktúrájában illetve a későbbiek során a rendőri testületen belül e feladatkörre elkülönült részleg formájában. A rendőri szervezetek közé betagolt testületként azonban e tevékenységi körre először a Rendvédelmi Szervek Védelmi Szolgálata formájában került sor. A szerző ugyan lépi túl a történelmi események és folyamatok feltárását, azonban nyilvánvaló, hogy a megváltozott környezet, a megváltozott személyi állomány és az állományviszonyból fakadó feltételek változásai idézték elő a Rendvédelmi Szervek Védelmi Szolgálata szervezet felállításának a szükségességét. Működése bizonyította, hogy a szervezetre szükség volt, illetve

a fejlesztése is indokolt. Ez azonban már egy újabb témához a magyar állam működéséhez, azon belül a nemzetvédelmi testületek feladatköréhez vezet, amely témát a szerző külön alkotásban kívánta feltárni.

0374 PARÁDI József

A dualista Magyarország határőrizete a migráció tükrében

A szerző elsőként a határőrizet és a határvédelem fogalmát választotta el egymástól, ezt követően pedig a határőrizet rész elemeit tisztázta. Az alapfogalmak definiálását követően pedig a dualizmuskori Magyar Királyság határőrizeti helyzetét ismertette.

Bemutatásra került a szomszédos országok határőrizete is, nevezetesen az Osztrák Császárságé, a Román Királyságé, valamint a Szerb Királyságé. Ennek kapcsán utalás történt a Bolgár Királyságra is.

A dualizmuskori magyar határőrizet a magyar határőrizet fejlődéstörténetében a polgári magyar határőrizeti struktúra kiépülésének a korszaka. A szerző sorra veszi a magyar állam mindazon szervezeteit, amelyek a határőrizetben részt vesznek és bemutatja a testületek azon részeinek a tevékenységét, amely a határőrizeti feladatok megvalósításában részt vettek.

A szerző egyben bemutatja azt a folyamatot, melynek során a magyar állam eljutott a közös, birodalmi határok őrzésétől, a speciális magyar igényeket is szem előtt tartó nemzeti határőrizetig. Ez a határőrizet alapjaiban tért el, a harmadik évezred elején megvalósuló magyar határőrizettől. A határőrizetet a társrendvédelmi testületek határ menti alakulatai végezték, mégpedig azokat a határőrizeti feladatokat látták el, amelyek a testületi alapfeladatokkal harmonizáltak. A határőrizet irányítását, a távolsági határforgalom ellenőrzését pedig a Magyar Királyi Határrendőrség végezte.

A tanulmányban bemutatásra kerültek a vizsgált időszak határőrizetének fejlődési szakaszai, a szakaszok jellemzői. A tanulmány végén pedig a dualista Magyarország határőrizetének leglényegesebb elemei összehasonlításra kerültek a közép-európai határőrizet fejlődési tendenciáival. Ennek keretében került megállapításra, hogy közép-európai általános jelenség a határőrizet átkerülése a pénzügyi tárcától a belügyi tárcához. Az Osztrák-Magyar Monarchiára jellemző, hogy a határőrizetben, béke időszakban a haderő nem kap szerepet. A Magyar Királyságra jellemző specifikum, hogy a határőrizetben vezető szaktestületként rendőri szervezet jelenik meg.

0375 PARÁDI József

Az Osztrák-Magyar Monarchia Magyar Királyságának határszéli csendőrsége

A polgári magyar állam rendvédelmének egyik határőrizeti szervezeteként működött a határszéli csendőrség. A magyar állam a kiegyezés nyomán felszámolta a katonai típusú határőrizetét. Helyette a rendvédelmi testületek látták el olyan részhatárőrizeti feladatokat, amelyek összhangban álltak alapfeladataikkal. A Magyar Királyi Csendőrség határőrizeti feladatokba történő bevonására – a magyar belügyminisztérium csendőr tisztből álló küldöttségének – az osztrák örökös tartományokban és Bosznia-Hercegovinában megvalósított tanulmányútja nyomán került sor. A csendőr tiszti delegáció tapasztalatai alapján vonták be a Magyar Királyi Csendőrséget a Magyar Királyságnak az Osztrák-Magyar Monarchia határaival egybe eső határszakaszán a határőrizetbe. A határszéli csendőrség a dualizmus időszakában a csendőrségen belül fegyvernem jelleggel működött. A határszéli csendőrség feladatai módosultak ugyan, de működése során – 1891-től 1919-ig – mindvégig a magyar határőrizet meghatározó részét alkotta. A Magyar Királyi Csendőrség történetében ilyen jellegű szolgálati ág sem korábban sem pedig a későbbiek során nem működött. A testület működése során máig ható tapasztalatok keletkeztek. A határszéli csendőrség léte az Osztrák-Magyar Monarchia specialitásának tekinthető, hiszen a dualista monarchiától nyugatra a vámügyi szervezetek, keletre pedig a haderő látta el a határőrizeti feladatokat.

0376 PARÁDI József

Az egységes állami fizetési rendszer és a szakterületi rendfokozati rendszerek a polgári magyar állam rendvédelmében

A szerző a polgári magyar rendvédelem humán viszonyrendszerének tapasztalatait foglalja össze művében. A humán rendszer lényegéhez tartozott, hogy – néhány specialitástól eltekintve – nem tért el az állami alkalmazottak egészére vonatkozó szabályozástól. A rendszerbe belépők kiszámítható, a képességüktől és a szorgalmuktól függő karriert valósíthattak meg, amely egyben mentes volt a főnöki szubjektívizmustól is. Nem a piaci viszonyok szerint működött az állami alkalmazottak dotálása, hanem egységes alapelv volt, hogy az államnak kötelessége alkalmazottai számára a társadalmi állásukhoz méltó életvitelhez szükséges feltételeket biztosítani. Ezért a juttatások sem merültek ki csupán a fizetésben. Sőt az ellátmány jelentős része nem szűnt meg az aktív állományal, hanem élethosszig tartott.

0377 SUBA János

Szovjetunió és Magyarország közötti határvonal kitézése 1947–1949

A szerző tanulmányában jól érzékelteti, hogy milyen nehézségek merültek fel a szovjet-magyar határ kitézése során. E nehézségek kisebbik részét alkották a helyenként mostoha terepviszonyok, illetve időjárási körülmények, valamint a szoros határidő. A legnagyobb nehézséget a nyugati és a keleti kultúra közötti különbség képezte, amely a határok kijelölése során az eltérő térképrendszerekben és eljárásokban öltött testet. Ennek az egyeztetése felülmúlt minden más nehézséget. A magyar szakemberek azonban – nem csekély szaktudás birtokában e nehézségen is felülemelkedtek, bár folytonos versenyben álltak az idővel, mivel a határidő kijelölésekor nem voltak tekintettel az eltérő rendszerek összehangolása időigényére.

0378 SZIKINGER István

A magyar rendvédelem jogi alapjai.

A szerző a címben foglaltakhoz képest szélesebb alapon – az emberi jogok érvényesülésének a témáját is vizsgálva – foglalkozik a magyar rendvédelem jogi szabályozásával. A magyar rendvédelem fejlődését abból a szemszögből vizsgálja és értékeli, hogy különböző korokban és társadalmi, gazdasági, politikai berendezkedésekben megvalósult magyar rendvédelmi modellek mennyiben felelnek meg napjaink liberális elvárásainak. A korabeli elvárásoknak való megfelelés, a testület hatékonysága, a korabeli jogelméleti nézetekkel való összhang, illetve disszonancia stb. mint vizsgálati szempontok kevésbé érvényesülnek a dolgozatban. A szerző attól függően minősíti az egyes korszakok magyar rendvédelmét, hogy azok a XX. század végi magyar liberális elvárásokkal milyen mértékben hozhatók összhangba.

0379 SZIKINGER István

Rendvédelmi jog a dualizmus korszakában

A szerző visszapillantás formájában a Mezei Rendőrség és a neoabszolutizmus rendvédelmi testületeiből kiindulva vizsgálja a témakört. Lényegében végigtekint a dualista Magyarország valamennyi fegyveres szervezetén, amely a rendvédelemben részt vett valamilyen formában, így abból a véderőt sem hagyta ki. A testületek szervezetével, létszámával, kiképzésével, stb. a szerző egyáltalán nem, vagy legfeljebb érintőlegesen foglalkozik. Vizsgálódása terepnumát az érintett testületeket létrehozó, működésüket szabályozó törvények és rendeletek alkották. E tekintetben a XX. század végi liberális elvekkkel ütközteti a korabeli állapotokat és ennek megfelelően minősíti a helyzetet.

RECENSIONEN

Ramona ARTNER

Nachrichtendienst im dualistischen Ungarischen Königreich

In der Österreichisch-Ungarischen Monarchie war die einzige nachrichtendienstliche Organisation in den Streitkräften das Evidenzbüro. Das bedeutete allerdings nicht, dass in dem dualistischen Staatsgebilde nicht andere Organisationen auch von Fall zu Fall nachrichtendienstliche Tätigkeiten ausgeübt hätten.

Die nachrichtendienstlichen Tätigkeiten unterstützten auch Organisationen des dualistischen Staatsgebildes, die keine einschlägigen Tätigkeiten durchführten. So ist es verständlich, wie das mit einem im internationalen Vergleich ziemlich niedrigen Budget arbeitende Evidenzbüro doch in der Lage war, anerkanntswerte Ergebnisse zu erzielen. Die Stärke der die Tatsachen auf korrekte Weise vorstellenden Arbeit liegt jedoch nicht in der Bekanntmachung der historischen Daten. Das Wesentliche ist zwischen den Zeilen zu lesen. Unter dem Nachrichtendienst der Österreichisch-Ungarischen Monarchie war nicht die Einmischung in die Formung der öffentlichen Meinung der Zielländer, das gegeneinander Aufhetzen der verschiedenen Schichten und Gruppen der Bevölkerung zu verstehen, obwohl die dem dualistischen Staatengebilde gegenüberstehenden Länder diese Methoden nicht ausließen. Die nachrichtendienstlichen Tätigkeiten der Österreichisch-Ungarischen Monarchie erfolgten tatsächlich im Interesse der Beschaffung der als notwendig befundenen Informationen. Und in diesem Interesse wurden in gleicher Weise die offenen und geheimen Mittel der Aufklärung verwendet.

Ramona ARTNER

Der Weg einer Ordnungsschutzkörperschaft von Paris – über Italien und Österreich – nach Budapest

In ihrer Studie stellt die Autorin die Geschichte des größten Ordnungsschutzkörperschaftstyps, der Gendarmerie dar. Sie führt den französischen Ursprung der Organisation bis ins 13. Jahrhundert zurück, und folgt dann ihrer Verbreitung in Europa. Schließlich erörtert sie die Einführung in Ungarn unter den Umständen des Neoabsolutismus und des Dualismus. Beim Lesen der Studie wird offensichtlich, dass die Gendarmerie als Ordnungsschutzkörperschaftstyp einen langen und erfolgreichen Weg zurückgelegt hat, bis – im Zuge des Entschlusses von Kálmán TISZA – die Ungarische Königliche Gendarmerie ins Leben gerufen wurde, zwecks Sicherung der Öffentlichen Ordnung in den zur ungarischen Heiligen Krone gehörenden provinziellen Landteilen. Aus der Studie geht eindeutig hervor, dass – das heute als unterirdischer Bach hervorsickernde – Modell der Kommunenpolizeien bereits im letzten Viertel des 19. Jahrhunderts in Ungarn scheiterte. Dieses Scheitern war der wichtigste Grund, warum es zur Gründung der Ungarischen Königlichen Gendarmerie kam.

Csaba CSAPÓ – József PARÁDI

Der Schutz des Staatsoberhauptes in Ungarn während der Österreichisch-Ungarischen Monarchie

Sich aus den Umständen des dualistischen Staatsgebildes ergebend nahm die Hofhaltung des österreichischen Kaisers und ungarischen Königs, Franz Josef und sein persönlicher Schutz einen speziellen Platz im dualistischen System ein. Die Studie untersucht auf dem Gebiet des Schutzes des Herrschers und seiner unmittelbaren Umgebung die Rolle der Leibgarden, der ungarischen Ordnungsschutzkörperschaften und ihrer Helfer. Es stellt sich eindeutig heraus, dass es ein Irrtum war, anzunehmen, dass die Leibgarden wegen ihrer militärischen Äußerlichkeiten zu den Streitkräften gehören. Das Autorenpaar deutet auf ein interessantes Element des Dienstes bei der Garde, indem es die militärischen Rangabzeichen an den Uniformen vorstellt, die – bedeutend höheren – militärischen Rängen gleich waren.

János FORRÓ

Die spezielle Tätigkeit der Ordnungsschutzorganisationen im Bezirk Fejér vom Herbst 1944 bis Frühjahr 1945

In seiner Studie untersucht der Autor die Rolle der Ordnungsschutzorgane des Bezirks während der Kämpfe des Zweiten Weltkriegs im Bezirk Fejér. Auch während des Zweiten Weltkriegs stellte die Ungarische Königliche Gendarmerie eine Schlüsselfigur in der Aufrechterhaltung der Ordnung dar. Einerseits sicherte die Landesführung der Gendarmerie eine Führungsposition im Ordnungsschutz, andererseits war die Ungarische Königliche Gendarmerie angesichts der Kompetenz des Personalstands, der Befehlsverhältnisse innerhalb der Körperschaft sowie angesichts der Struktur der Organisation geeignet, auf einem Kampfschauplatz spezielle Ordnungsschutzaktivitäten erfolgreich auszuüben. Der Personalstand der Körperschaft, der diszipliniert und gut vorbereitet war, wurde mit Vorliebe – auch bei Mangel an Waffen – dort eingesetzt, wo es am gefährlichsten war. Die Kommandanturen konnten sich nämlich dessen sicher sein, dass die Gendarmen bis zum Schluss durchhalten. Das hatte allerdings zur Folge, dass die Mehrheit des Personalstands im Kampf vernichtet wurde. Das Komische an der Situation ist, dass während die Gendarmen beim Schutz von Székesfehérvár gegen die sowjetischen Truppen ihr Leben opferten, die provisorische Regierung in Debrecen beschloss, die Körperschaft aufzulösen, den Personalstand, inbegriffen die Witwen der gefallenen Gendarmen, zu verfolgen.

Ákos Péter NAGY

Dienst für innere Sicherheit beim ungarischen Ordnungsschutz 1945–1995

In seiner Arbeit erforscht der Autor die Geschichte der Organisationen für innere Sicherheit beim ungarischen Ordnungsschutz im Rahmen der verschiedenen Staatsmodelle. Im „Wer besiegt wen“ Zeitabschnitt, später in der Epoche der harten und weichen Diktatur der Parteistaates verfügte das ungarische Ordnungsschutzsystem über einen Dienst für innere Sicherheit. Diese Dienste spiegelten treu das Wesen des Staatssystems, den Inhalt des aktuellen Ordnungsschutzmodells wieder. Dieser Dienst wurde nach der Wende den neuen Erwartungen entsprechend umgestaltet. Egal, wie der Dienst jedoch bezeichnet wurde, sein Ziel war immer doppelseitig. Einerseits war es Ziel, die Tätigkeit der bei den ungarischen Ordnungsschutzorganisationen tätigen Mitarbeiter in den Rahmen der geltenden Erwartungen zu zwingen, andererseits jedoch sollte er die Aufsicht der jeweiligen Regierung sichern. Der Inhalt und der Charakter dieser Aufsicht änderte sich stets abhängig vom aktuellen Gesellschaftssystem.

Ákos Péter NAGY

Sicherheitsdienst der Ordnungsschutzorgane 2000–2010

Zur Jahrtausendwende kam es zum Entstehen einer Organisation, die in der Geschichte des ungarischen Ordnungsschutzes früher undenkbar gewesen wäre. Eine gesonderte Organisation wurde gegründet, zwecks Aufsicht des Personalstands der Ordnungsschutzkörperschaften, bzw. zur Abwehr der sich gegen diesen richtenden Einwirkungen. Selbstverständlich gab es Vorgänger dieser neuen Organisation in der Struktur des einschlägigen Geschäftsbereichs, bzw. später innerhalb der Polizei in Form eines gesonderten speziell für diese Aufgabe zuständigen Bereichs. Dieser Tätigkeitsbereich gelangte allerdings erstmalig als Körperschaft in die Organisation der Polizeiorgane in Form des Sicherheitsdienstes der Ordnungsschutzorgane.

Der Autor geht zwar über die Erörterung der geschichtlichen Ereignisse und Prozesse hinweg, es ist jedoch offensichtlich, dass die veränderte Umgebung, die Veränderung, die sich aus dem veränderten Personalstand sowie den Bedingungen, die sich aus den Personalstandverhältnissen ergeben, die Notwendigkeit der Gründung des Sicherheitsdienstes der Ordnungsschutzorgane erforderten. Seine Tätigkeit beweist, dass die Organisation notwendig war, bzw. seine Weiterentwicklung begründet ist. Dies führt allerdings bereits zu einem weiteren Thema, zum Funktionieren des Ungarischen Staates, und innerhalb dessen zum Aufgabenbereich der Organisationen für Nationale Sicherheit. Dieses Thema möchte der Autor in einer gesonderten Studie erörtern.

József PARÁDI

Grenzwache des dualistischen Ungarns im Spiegel der Migration

Der Autor trennt als erstes den Begriff der Grenzwache und des Grenzschutzes von einander. Danach klärt er die Elemente der Grenzwache. Nach der Definition des Grundbegriffs macht er mit der Situation der Grenzwache des Ungarischen Königreichs im Dualismus bekannt.

Er stellt auch die Grenzwachen der Nachbarländer vor, des Österreichischen Kaiserreichs, des Rumänischen Königreichs sowie des Serbischen Königreichs, und damit in Verbindung wird auch das Bulgarische Königreich erwähnt.

Die ungarische Grenzwache im Dualismus stellt in der Entwicklungsgeschichte der ungarischen Grenzwache die Epoche des Entstehens der bürgerlichen ungarischen Grenzwachenstruktur dar. Der Autor schreibt über alle Organisationen des ungarischen Staates, die an der Grenzwache teilnehmen, er macht mit ihren Tätigkeitsbereichen bekannt. Der Autor beschreibt den Prozess, der von der Bewachung der gemeinsamen Reichsgrenzen bis zur nationalen, die speziellen ungarischen Ansprüche beachtenden Grenzwache führt. Diese Grenzwache wich in ihren Grundlagen von der Grenzwache zu Beginn des dritten Jahrtausends ab. Die Grenzwache versah dienstverwandte Ordnungsschutzkörperschaften in Grenznähe, und zwar versahen sie solche Grenzbewachungsaufgaben, die mit den grundlegenden Aufgaben der Körperschaft harmonisierten. Die Führung der Grenzwache, die Kontrolle des Grenzverkehrs versah die Ungarische Königliche Grenzpolizei. In der Studie macht der Autor mit den Entwicklungsstadien der Grenzwache im untersuchten Zeitabschnitt, sowie mit den Merkmalen dieser Stadien bekannt.

Am Ende der Studie wird ein Vergleich der wesentlichsten Elemente der Grenzwache des dualistischen Ungarns mit denen der Entwicklungstendenzen der mitteleuropäischen Grenzwachen vorgenommen. Im Rahmen dessen kommt es zu der Feststellung, dass es in Mitteleuropa eine allgemeine Erscheinung war, dass die Grenzwache aus dem finanziellen Geschäftsbereich in den Geschäftsbereich für innere Angelegenheiten übernommen wurde.

Für die Österreichisch-Ungarische Monarchie war charakteristisch, dass die Streitkräfte zu Friedenszeiten in der Grenzwache keine Rolle spielten. Für das Ungarische Königreich war spezifisch, dass in der Grenzwache als führendes Fachorgan die Polizeiorganisation erscheint.

József PARÁDI

Gendarmerie an der Grenze im Ungarischen Königreich der Österreichisch-Ungarischen Monarchie

Als eine Grenzbewachungsorganisation des ungarischen Ordnungsschutzes funktionierte die Gendarmerie im Grenzbereich. Im Zuge des Ausgleichs löste der ungarische Staat die militärische Grenzwache auf. Stattdessen versahen Ordnungsschutzorgane solche Teilaufgaben der Grenzwache, die mit dem grundlegenden Profil übereinstimmten. Die Einbeziehung der Ungarischen Königlichen Gendarmerie bei Grenzwachenaufgaben erfolgte aufgrund der absolvierten Studienreise – der Delegation der Gendarmerieoffiziere des ungarischen Innenministeriums – in den Kronländern und in Bosnien und Herzegowina. Aufgrund der Erfahrungen der Gendarmerieoffiziersdelegation wurde die Ungarische Königliche Gendarmerie in die Grenzbewachung der gemeinsamen Grenzabschnitte des Ungarischen Königreichs und der Österreichisch-Ungarischen Monarchie. Die Grenzwachengendarmerie funktionierte im Dualismus innerhalb der Gendarmerie als Waffenzweig, ihre Aufgaben veränderten sich zwar, aber während ihres Bestehens 1891–1919 war sie bis zum Schluss ein maßgebender Teil der ungarischen Grenzwache. In der Geschichte der Ungarischen Königlichen Gendarmerie gab es weder vorher noch nachher einen solchen Dienstzweig. Es gab Erfahrungen, die noch bis heute ihre Auswirkungen haben. Die Existenz der Grenzwachengendarmerie kann als eine Spezialität der Österreichisch-Ungarischen Monarchie betrachtet werden, denn westlich der dualistischen Monarchie versahen Zollorgane und östlich wurden die Grenzbewachungsaufgaben von den Streitkräften versehen.

József PARÁDI

Das einheitliche staatliche Bezahlungssystem und die fachlichen Rangsysteme im Ordnungsschutz des bürgerlichen ungarischen Staates

Der Autor fasst in seinem Werk die Erfahrungen des Systems der personellen Verhältnisse des bürgerlichen ungarischen Ordnungsschutzes zusammen. Zum Wesen dieses System gehörte, dass es – abgesehen von einigen Spezifiken – nicht von den alle staatlichen Bediensteten betreffenden Regelungen abwich. Die in dieses System Eintretenden konnten eine berechenbare, ihren Fähigkeiten und ihrem Fleiß entsprechende Karriere verwirklichen, die gleichzeitig frei vom Subjektivismus der Vorgesetzten war. Die Bezahlung der staatlichen Angestellten richtete sich nicht nach den Marktverhältnissen, sondern es war ein einheitliches Grundprinzip, dass es die Pflicht des Staates ist, seinen Angestellten die nötigen Bedingungen für eine ihrer gesellschaftlichen Position entsprechende Lebensführung zu schaffen. Deshalb erschöpften sich die Zuwendungen nicht nur in der Bezahlung. Ein bedeutender Teil der Versorgung ging über die aktive Dienstzeit hinaus, dauerte ein Leben lang an.

János SUBA

Die Festlegung der Grenzlinie zwischen der Sowjetunion und Ungarn 1947-1949

Der Autor vermittelt sehr gut die aufgetretenen Schwierigkeiten bei der Festlegung der sowjetisch-ungarischen Grenzlinie. Den kleineren Teil dieser Schwierigkeiten machten die hier und da ungünstigen Gelände, bzw. Wetterumstände sowie kurzen Fristen aus. Die größte Schwierigkeit bestand in dem Unterschied zwischen der westlichen und der östlichen Kultur, die sich bei den Arbeiten in abweichenden Kartensystemen und Verfahren verkörperten. Das Treffen einschlägiger Vereinbarungen erwies sich als außerordentlich schwierig. Die ungarischen Experten konnten Dank ihres Fachwissens trotz des Zeitdrucks diese Schwierigkeiten bezwingen, denn bei der Festlegung der Frist waren die bestehenden Unterschiede der Systeme und deren zeitaufwendige Harmonisierung nicht berücksichtigt worden.

István SZIKINGER

Rechtliche Grundlagen des ungarischen Ordnungsschutzes

Auf einer breiteren Grundlage, als dem Titel zu entnehmen ist – auch die Thematik der Durchsetzung der Menschenrechte untersuchend – beschäftigt sich der Autor mit der Regelung des ungarischen Ordnungsschutzes. Er untersucht die Entwicklung des ungarischen Ordnungsschutzes aus dem Blickwinkel heraus, inwieweit die in den verschiedenen Zeiten unter den verschiedenen gesellschaftlichen, wirtschaftlichen, politischen Verhältnissen entstandenen Ordnungsschutzmodelle den heutigen liberalen Erwartungen entsprechen. Das Entsprechen der damaligen Erwartungen, die Wirksamkeit der Körperschaften, Einklang bzw. Dissonanz bezüglich der damaligen rechtstheoretischen Ansichten kommen als Untersuchungsgesichtspunkte in der vorliegenden Studie weniger zum Ausdruck. Der Autor bewertet den ungarischen Ordnungsschutz der jeweiligen Zeitabschnitte von dem Gesichtspunkt aus, in welchem Maße dieser mit den ungarischen liberalen Erwartungen Ende des 20. Jahrhunderts in Einklang zu bringen ist.

István SZIKINGER

Ordnungsschutzrecht in der Zeit des Dualismus

In Form eines Rückblicks untersucht der Autor den Themenkreis, ausgehend von der Feldpolizei und der Ordnungsschutzkörperschaften des Neoabsolutismus. Er überschaut sozusagen sämtliche bewaffneten Organisationen im dualistischen Ungarn, die in irgend einer Form am Ordnungsschutz teilnahmen, so fehlen auch nicht die Streitkräfte. Mit dem Aufbau, dem Personalstand, der Ausbildung der Körperschaften beschäftigt sich der Autor gar nicht oder nur andeutungsweise. Thema seiner Untersuchungen betrifft die Gesetze und Anordnungen, die die Gründung und die Tätigkeit dieser Körperschaften regelten. In dieser Hinsicht stellt der Autor die damaligen Zustände den Ende des 20. Jahrhunderts herrschenden liberalen Prinzipien gegenüber, und wertet dementsprechend aus.

CITÁCIÓS INDEX
PUBLIKÁCIÓK ÉS KÉZIRATOK

A, Á

ALMÁSI János – VARGYAI Gyula: *Magyarország 1944. Német megszállás.* Budapest, 1994, Nemzeti Tankönyvkiadó. 168 p. HU-ISBN 963 1854 88 4.

FORRÓ János: A rendvédelmi szervezetek sajátos tevékenysége háborús helyzetben Fejér vármegyében 1944 őszétől 1945 tavaszáig. *Rendvédelem-történeti Füzetek (Acta Historiae Praesidii Ordinis)*, XXII. évf. (2012) 26. sz. 35–43. p. A tanulmány korábbi változata 2011. november 11-én, Budapesten hangzott el, a Szemere Bertalan Magyar Rendvédelem-történeti Tudományos Társaság által szervezett rendvédelem-történeti tudományos konferenciasorozatnak „*Militarizmus és demilitarizmus a XIX-XX. századi magyar állam rendvédelmében*” című XXV. konferenciáján. A publikált tanulmány az előadás javított, bővített és átdolgozott változata. 42. p. 28.sz. jegyzet.

B

BANGHA Ernő: *A Magyar Királyi Testőrség 1920–1944.* Budapest, 1990, Európa. 407 p. HU-ISBN 963 07 5215 8.

CSAPÓ Csaba – PARÁDI József. Az államfő magyarországi védelme az Osztrák-Magyar Monarchiában. *Rendvédelem-történeti Füzetek (Acta Historiae Praesidii Ordinis)*, XXII. évf. (2012) 26. sz. 27–34. p. A tanulmány korábbi változata 2011. november 11-én, Budapesten hangzott el, a Szemere Bertalan Magyar Rendvédelem-történeti Tudományos Társaság által szervezett rendvédelem-történeti tudományos konferenciasorozatnak „*Militarizmus és demilitarizmus a XIX-XX. századi magyar állam rendvédelmében*” című XXV. konferenciáján. A publikált tanulmány az előadás javított, bővített és átdolgozott változata. 33. p. 13. sz. jegyzet.

PARÁDI József: Az egységes állami fizetési rendszer és a szakterületi rendfokozati rendszerek a polgári magyar állam rendvédelmében. *Rendvédelem-történeti Füzetek (Acta Historiae Praesidii Ordinis)*, XXII. évf. (2012) 26. sz. 105–119. p. A tanulmány korábbi változata 2011. november 11-én, Budapesten hangzott el, a Szemere Bertalan Magyar Rendvédelem-történeti Tudományos Társaság által szervezett rendvédelem-történeti tudományos konferenciasorozatnak „*Militarizmus és demilitarizmus a XIX-XX. századi magyar állam rendvédelmében*” című XXV. konferenciáján. A publikált tanulmány az előadás javított, bővített és átdolgozott változata. 111. p. 11. sz. jegyzet + 20. sz. jegyzet.

BÁRD Károly: *A büntetőhatalom megosztásának buktatói. Értekezés a bírósági tárgyalás jövőjéről.* Kandidátusi értekezés (MTA-TMB). Kézirat. Budapest, 1986.

SZIKINGER István: Rendvédelmi jog a dualizmus korszakában. *Rendvédelem-történeti Füzetek (Acta Historiae Praesidii Ordinis)*, XXII. évf. (2012) 26. sz. 141–157. p. A tanulmány korábbi változata 2011. november 11-én, Budapesten hangzott el, a Szemere Bertalan Magyar Rendvédelem-történeti Tudományos Társaság által szervezett rendvédelem-történeti tudományos konferenciasorozatnak „*Militarizmus és demilitarizmus a XIX-XX. századi magyar állam rendvédelmében*” című XXV. konferenciáján. A publikált tanulmány az előadás javított, bővített és átdolgozott változata. 153. p. 71. sz. jegyzet.

BENCZÚR László – CSONKARÉTI Károly: *Haditengerészet és folyamőrök a Dunán. A Császári (és) Királyi Haditengerészet dunai flottillájától a Magyar Királyi Honvéd Folyamőrökig 1870–1945.* Budapest, 1991, Zrínyi. 291 p. HU-ISBN 963 327 153 3.

PARÁDI József: Az egységes állami fizetési rendszer és a szakterületi rendfokozati rendszerek a polgári magyar állam rendvédelmében. *Rendvédelem-történeti Füzetek (Acta Historiae Praesidii Ordinis)*, XXII. évf. (2012) 26. sz. 105–119. p. A tanulmány korábbi változata 2011. november 11-én, Budapesten hangzott el, a Szemere Bertalan Magyar Rendvédelem-történeti Tudományos Társaság által szervezett rendvédelem-történeti tudományos konferenciasorozatnak „*Militarizmus és demilitarizmus a XIX-XX. századi magyar állam rendvédelmében*” című XXV. konferenciáján. A publikált tanulmány az előadás javított, bővített és átdolgozott változata. 111. p. 10. sz. jegyzet + 27. sz. jegyzet.

BENCSIK Péter: A kisebb határszéli forgalom Magyarország és a szomszédos államok közt 1898–1941. *Rendvédelem-történeti Füzetek (Acta Historiae Praesidii Ordinis)*, XIII. évf. (2007) 16. sz. 21–30. p. HU-ISSN 1216–6774. A tanulmány korábbi változata 2002. november 12-én hangzott el a Szemere Bertalan Magyar Rendvédelem-történeti Tudományos Társaság által szervezett rendvédelem-történeti tudományos konferenciasorozatnak „*A rendvédelmi szakképzés története*” című XVI. konferenciáján. A publikált tanulmány az előadás javított, bővített és átdolgozott változata.

PARÁDI József: Az Osztrák-Magyar Monarchia Magyar Királyságának határszéli csendőrsége. *Rendvédelem-történeti Füzetek (Acta Historiae Praesidii Ordinis)*, XXII. évf. (2012) 26. sz. 81–104. p. A tanulmány korábbi változata 2011. november 11-én, Budapesten hangzott el, a Szemere Bertalan Magyar Rendvédelem-történeti Tudományos Társaság által szervezett rendvédelem-történeti tudományos konferenciasorozatnak „*Militarizmus és demilitarizmus a XIX-XX. századi magyar állam rendvédelmében*” című XXV. konferenciáján. A publikált tanulmány az előadás javított, bővített és átdolgozott változata. 96. p. 35. sz. jegyzet.

BERKÓ István (szerk.): *A Magyar Királyi Honvédség története 1868–1918.* Budapest, 1928, Magyar Királyi Hadtörténeti Levéltár. 601 p.

PARÁDI József: Az Osztrák-Magyar Monarchia Magyar Királyságának határszéli csendőrsége. *Rendvédelem-történeti Füzetek (Acta Historiae Praesidii Ordinis)*, XXII. évf. (2012) 26. sz. 81–104. p. A tanulmány korábbi változata 2011. november 11-én, Budapesten hangzott el, a Szemere Bertalan Magyar Rendvédelem-történeti Tudományos Társaság által szervezett rendvédelem-történeti tudományos konferenciasorozatnak „*Militarizmus és demilitarizmus a XIX-XX. századi magyar állam rendvédelmében*” című XXV. konferenciáján. A publikált tanulmány az előadás javított, bővített és átdolgozott változata. 96. p. 9. sz. jegyzet.

BIHARI Ottó: Reformtörekvések a magyar alkotmányjogban. In uő (szerk.): *Korszerű tendenciák az államhatalom gyakorlásában.* Budapest, 1983, Közgazdasági és Jogi Kiadó. 309 p. HU-ISBN 963 221 245 2.

SZIKINGER István: A magyar rendvédelem jogi alapjai. *Rendvédelem-történeti Füzetek (Acta Historiae Preasidii Ordinis)*, XXII. évf. (2012) 26. sz. 133–140. p. A tanulmány korábbi változata 2011. november 11-én, Budapesten hangzott el, a Szemere Bertalan Magyar Rendvédelem-történeti Tudományos Társaság által szervezett rendvédelem-történeti tudományos konferenciasorozatnak „*Militarizmus és demilitarizmus a XIX-XX. századi magyar állam rendvédelmében*” című XXV. konferenciáján. A publikált tanulmány az előadás javított, bővített és átdolgozott változata. 139. p. 20. sz. jegyzet.

BITTÓ Márta: A közigazgatási büntetőjog kialakulása. *Állam- és jogtudomány*, XXI. évf. (1982) 2. sz.

SZIKINGER István: Rendvédelmi jog a dualizmus korszakában. *Rendvédelem-történeti Füzetek (Acta Historiae Preasidii Ordinis)*, XXII. évf. (2012) 26. sz. 141–157. p. A tanulmány korábbi változata 2011. november 11-én, Budapesten hangzott el, a Szemere Bertalan Magyar Rendvédelem-történeti Tudományos Társaság által szervezett rendvédelem-történeti tudományos konferenciasorozatnak „*Militarizmus és demilitarizmus a XIX-XX. századi magyar állam rendvédelmében*” című XXV. konferenciáján. A publikált tanulmány az előadás javított, bővített és átdolgozott változata. 153. p. 78. sz. jegyzet + 80. sz. jegyzet.

A BM. Belbiztonsági Osztály operatív anyagainak kezeléséről. BM.I. 101–89/4/1972.

NAGY Ákos Péter: A magyar rendvédelem belbiztonsági szolgálata 1945–1995. *Rendvédelem-történeti Füzetek (Acta Historiae Preasidii Ordinis)*, XXII. évf. (2012) 26. sz. 44–58. p. A tanulmány korábbi változata 2011. november 11-én, Budapesten hangzott el, a Szemere Bertalan Magyar Rendvédelem-történeti Tudományos Társaság által szervezett rendvédelem-történeti tudományos konferenciasorozatnak „*Militarizmus és demilitarizmus a XIX-XX. századi magyar állam rendvédelmében*” című XXV. konferenciáján. A publikált tanulmány az előadás javított, bővített és átdolgozott változata. 55. p. 83. sz. jegyzet.

BOPP William – SCHULTZ Donald: *A short history of American Law Enforcement.* [Az amerikai rendvédelem rövid története.] Springfield, 1972, Charles Thomas Publisher. 174 p. USA-ISBN 978 0398 024 79 6.

ARTNER Ramona: Egy közbiztonsági őrtisztület útja Párizstól – Itálián és Ausztrián keresztül – Budapestig. *Rendvédelem-történeti Füzetek (Acta Historiae Preasidii Ordinis)*, XXII. évf. (2012) 26. sz. 13–18. p. A tanulmány korábbi változata 2011. november 11-én, Budapesten hangzott el, a Szemere Bertalan Magyar Rendvédelem-történeti Tudományos Társaság által szervezett rendvédelem-történeti tudományos konferenciasorozatnak „*Militarizmus és demilitarizmus a XIX-XX. századi magyar állam rendvédelmében*” című XXV. konferenciáján. A publikált tanulmány az előadás javított, bővített és átdolgozott változata. 16. p. 6. sz. jegyzet.

BORÚS József: Fejér megye felszabadítása. In FARKAS Gábor (szerk.): *Fejér megyei történeti évkönyv.* Székesfehérvár, 1975, Fejér Megyei Tanács – MSZMP Fejér Megyei Bizottság.

FORRÓ János: A rendvédelmi szervezetek sajátos tevékenysége háborús helyzetben Fejér vármegyében 1944 őszétől 1945 tavaszáig. *Rendvédelem-történeti Füzetek (Acta Historiae Preasidii Ordinis)*, XXII. évf. (2012) 26. sz. 35–43. p. A tanulmány korábbi változata 2011. november 11-én, Budapesten hangzott el, a Szemere Bertalan Magyar Rendvédelem-történeti Tudományos Társaság által szervezett rendvédelem-történeti tudományos konferenciasorozatnak „*Militarizmus és demilitarizmus a XIX-XX. századi magyar állam rendvédelmében*” című XXV. konferenciáján. A publikált tanulmány az előadás javított, bővített és átdolgozott változata. 42. p. 30. sz. jegyzet + 33. sz. jegyzet.

BOTOS János: *A Magyar Királyi Belügyminisztérium a dualizmus korszakában.* Budapest, 1994, BM. Kiadó. 91 p. HU-ISBN 963 8036 10 9. /Fejezetek a belügyminisztérium történetéből./

SZIKINGER István: Rendvédelmi jog a dualizmus korszakában. *Rendvédelem-történeti Füzetek (Acta Historiae Preasidii Ordinis)*, XXII. évf. (2012) 26. sz. 141–157. p. A tanulmány korábbi változata 2011. november 11-én, Budapesten hangzott el, a Szemere Bertalan Magyar Rendvédelem-történeti Tudományos Társaság által szervezett rendvédelem-történeti tudományos konferenciasorozatnak „*Militarizmus és demilitarizmus a XIX-XX. századi magyar állam rendvédelmében*” című XXV. konferenciáján. A publikált tanulmány az előadás javított, bővített és átdolgozott változata. 152. p. 18. sz. jegyzet.

BÖLÖNYI István: *Magyarország kormányai 1848–1975.* Budapest, 1978, Akadémia. 328 p. HU-ISBN 963 05 1242.

ARTNER Ramona: Hírszerzés a dualizmuskori Magyar Királyságban. *Rendvédelem-történeti Füzetek (Acta Historiae Preasidii Ordinis)*, XXII. évf. (2012) 26. sz. 19–26. p. A tanulmány korábbi változata 2011. november 11-én, Budapesten hangzott el, a Szemere Bertalan Magyar Rendvédelem-történeti Tudományos Társaság által szervezett rendvédelem-történeti tudományos konferenciasorozatnak „*Militarizmus és demilitarizmus a XIX-XX. századi magyar állam rendvédelmében*” című XXV. konferenciáján. A publikált tanulmány az előadás javított, bővített és átdolgozott változata. 23. p. 8. sz. jegyzet + 21. sz. jegyzet.

BREWER D. John et al. (szerk.): *The Police. Public Order and the State: policing in Great Britain, Northern Ireland, the Irish Republic, the USA, Israel, South Africa, and China.* [A rendőrség, Közrendvédelem és az állam: rendvédelem Nagy-Britanniában, Észak-Írországban, az Ír Köztársaságban, az USA-ban, Izraelben, Dél-Afrikában és Kínában.]. Hampshire, 1988, Macmillan Press. 245 p. UK-ISBN 0333 419 32 4.

SZIKINGER István: A magyar rendvédelem jogi alapjai. *Rendvédelem-történeti Füzetek (Acta Historiae Preasidii Ordinis)*, XXII. évf. (2012) 26. sz. 133–140. p. A tanulmány korábbi változata 2011. november 11-én, Budapesten hangzott el, a Szemere Bertalan Magyar Rendvédelem-történeti Tudományos Társaság által szervezett rendvédelem-történeti tudományos konferenciasorozatnak „*Militarizmus és demilitarizmus a XIX-XX. századi magyar állam rendvédelmében*” című XXV. konferenciáján. A publikált tanulmány az előadás javított, bővített és átdolgozott változata. 139. p. 10. sz. jegyzet + 11. sz. jegyzet.

BÚR Márta: *A magyar határőrvidék felszámolása. A házközösség /zadruga/ válsága.* Kandidátusi disszertáció (MTA). Kézirat. Budapest, 1962.

PARÁDI József: A dualista Magyarország határőrizete a migráció tükrében. *Rendvédelem-történeti Füzetek (Acta Historiae Praesidii Ordinis)*, XXII. évf. (2012) 26. sz. 66–80. p. A tanulmány korábbi változata 2011. november 11-én, Budapesten hangzott el, a Szemere Bertalan Magyar Rendvédelem-történeti Tudományos Társaság által szervezett rendvédelem-történeti tudományos konferenciasorozatnak „*Militarizmus és demilitarizmus a XIX-XX. századi magyar állam rendvédelmében*” című XXV. konferenciáján. A publikált tanulmány az előadás javított, bővített és átdolgozott változata. 73. p. 15. sz. jegyzet.

C, Cs

CONCHA Győző: *A rendőrség természete és állása szabad államban*. Budapest, 1901, s. n. REPRINT In LŐRINCZ Lajos et al. (szerk.): *A magyar közigazgatástudomány klasszikusai 1874–1947*. Budapest, 1988, Közgazdasági és Jogi Kiadó. 365 p. HU-ISBN 963 221 975 9.

SZIKINGER István: Rendvédelmi jog a dualizmus korszakában. *Rendvédelem-történeti Füzetek (Acta Historiae Praesidii Ordinis)*, XXII. évf. (2012) 26. sz. 141–157. p. A tanulmány korábbi változata 2011. november 11-én, Budapesten hangzott el, a Szemere Bertalan Magyar Rendvédelem-történeti Tudományos Társaság által szervezett rendvédelem-történeti tudományos konferenciasorozatnak „*Militarizmus és demilitarizmus a XIX-XX. századi magyar állam rendvédelmében*” című XXV. konferenciáján. A publikált tanulmány az előadás javított, bővített és átdolgozott változata. 153. p. 93. sz. jegyzet + 94. sz. jegyzet + 95. sz. jegyzet ; 154. p. 111. sz. jegyzet.

CSAPÓ Csaba: *A Magyar Királyi Csendőrség története 1881–1914*. Pécs, 1999, Pro Pannónia Kiadói Alapítvány. 186 p. HU-ISBN 963 9079 40 5. /Pannónia Könyvek./ HU-ISSN 0237–4277.

ARTNER Ramona: Egy közbiztonsági őrtestület útja Párizstól – Itálián és Ausztrián keresztül – Budapestig. *Rendvédelem-történeti Füzetek (Acta Historiae Praesidii Ordinis)*, XXII. évf. (2012) 26. sz. 13–18. p. A tanulmány korábbi változata 2011. november 11-én, Budapesten hangzott el, a Szemere Bertalan Magyar Rendvédelem-történeti Tudományos Társaság által szervezett rendvédelem-történeti tudományos konferenciasorozatnak „*Militarizmus és demilitarizmus a XIX-XX. századi magyar állam rendvédelmében*” című XXV. konferenciáján. A publikált tanulmány az előadás javított, bővített és átdolgozott változata. 17. p. 24. sz. jegyzet + 26. sz. jegyzet + 27. sz. jegyzet + 29. sz. jegyzet + 30. sz. jegyzet.

PARÁDI József: Az Osztrák-Magyar Monarchia Magyar Királyságának határszéli csendőrsége. *Rendvédelem-történeti Füzetek (Acta Historiae Praesidii Ordinis)*, XXII. évf. (2012) 26. sz. 81–104. p. A tanulmány korábbi változata 2011. november 11-én, Budapesten hangzott el, a Szemere Bertalan Magyar Rendvédelem-történeti Tudományos Társaság által szervezett rendvédelem-történeti tudományos konferenciasorozatnak „*Militarizmus és demilitarizmus a XIX-XX. századi magyar állam rendvédelmében*” című XXV. konferenciáján. A publikált tanulmány az előadás javított, bővített és átdolgozott változata. 96. p. 26. sz. jegyzet + 46. sz. jegyzet.

PARÁDI József: Az egységes állami fizetési rendszer és a szakterületi rendfokozati rendszerek a polgári magyar állam rendvédelmében. *Rendvédelem-történeti Füzetek (Acta Historiae Praesidii Ordinis)*, XXII. évf. (2012) 26. sz. 105–119. p. A tanulmány korábbi változata 2011. november 11-én, Budapesten hangzott el, a Szemere Bertalan Magyar Rendvédelem-történeti Tudományos Társaság által szervezett rendvédelem-történeti tudományos konferenciasorozatnak „*Militarizmus és demilitarizmus a XIX-XX. századi magyar állam rendvédelmében*” című XXV. konferenciáján. A publikált tanulmány az előadás javított, bővített és átdolgozott változata. 111. p. 6. sz. jegyzet.

CSAPÓ Csaba: Csendőrség és városok 1881–1914. *Rendvédelem-történeti Füzetek (Acta Historiae Praesidii Ordinis)*, X. évf. (2000) 12. sz. 43–48. p. HU-ISSN 1216–63774. A tanulmány korábbi változata 1999. október 6-án, Budapesten hangzott el, a Szemere Bertalan Magyar Rendvédelem-történeti Tudományos Társaság által szervezett rendvédelem-történeti tudományos konferenciasorozatnak „*A közigazgatás, a véderő és a rendvédelem kapcsolatának változásai a polgári magyar állam időszakában.*” című XII. konferenciáján. A publikált tanulmány az előadás javított, bővített és átdolgozott változata.

PARÁDI József: Az Osztrák-Magyar Monarchia Magyar Királyságának határszéli csendőrsége. *Rendvédelem-történeti Füzetek (Acta Historiae Praesidii Ordinis)*, XXII. évf. (2012) 26. sz. 81–104. p. A tanulmány korábbi változata 2011. november 11-én, Budapesten hangzott el, a Szemere Bertalan Magyar Rendvédelem-történeti Tudományos Társaság által szervezett rendvédelem-történeti tudományos konferenciasorozatnak „*Militarizmus és demilitarizmus a XIX-XX. századi magyar állam rendvédelmében*” című XXV. konferenciáján. A publikált tanulmány az előadás javított, bővített és átdolgozott változata. 96. p. 49. sz. jegyzet.

CSAPÓ Csaba: *Ráday Gedeon és a szegedi királyi biztosság. A betyárvilág felszámolása*. Pécs, 2007, Pro Pannónia Kiadói Alapítvány. 204 p. HU-ISBN 978 963 94 98. /Pannónia Könyvek./ HU-ISSN 0237–4277.

ARTNER Ramona: Egy közbiztonsági őrtestület útja Párizstól – Itálián és Ausztrián keresztül – Budapestig. *Rendvédelem-történeti Füzetek (Acta Historiae Praesidii Ordinis)*, XXII. évf. (2012) 26. sz. 13–18. p. A tanulmány korábbi változata 2011. november 11-én, Budapesten hangzott el, a Szemere Bertalan Magyar Rendvédelem-történeti Tudományos Társaság által szervezett rendvédelem-történeti tudományos konferenciasorozatnak „*Militarizmus és demilitarizmus a XIX-XX. századi magyar állam rendvédelmében*” című XXV. konferenciáján. A publikált tanulmány az előadás javított, bővített és átdolgozott változata. 17. p. 31. sz. jegyzet.

CSERMENDY László – HORVÁTH Ferenc: *125 éves a magyar közlekedési hatóság 1868–1993*. Budapest, 1993, Közlekedési Dokumentációs Rt. 253 p. HU-ISBN 963 04 3444 X.

CSAPÓ Csaba – PARÁDI József: Az államfő magyarországi védelme az Osztrák-Magyar Monarchiában. *Rendvédelem-történeti Füzetek (Acta Historiae Praesidii Ordinis)*, XXII. évf. (2012) 26. sz. 27–34. p. A tanulmány korábbi változata 2011. november 11-én, Budapesten hangzott el, a Szemere Bertalan Magyar Rendvédelem-történeti Tudományos Társaság által szervezett rendvédelem-történeti tudományos konferenciasorozatnak „*Militarizmus és demilitarizmus a XIX-XX. századi magyar állam rendvédelmében*” című XXV. konferenciáján. A publikált tanulmány az előadás javított, bővített és átdolgozott változata. 33. p. 25. sz. jegyzet.

CSIZMADIA Andor: Rendőrmisztérium a szabadságharc alatt. *Rendőrségi Szemle*, (1953) 9. sz. 775–785. p.

SZIKINGER István: Rendvédelmi jog a dualizmus korszakában. *Rendvédelem-történeti Füzetek (Acta Historiae Preasidii Ordinis)*, XXII. évf. (2012) 26. sz. 141–157. p. A tanulmány korábbi változata 2011. november 11-én, Budapesten hangzott el, a Szemere Bertalan Magyar Rendvédelem-történeti Tudományos Társaság által szervezett rendvédelem-történeti tudományos konferenciasorozatnak „*Militarizmus és demilitarizmus a XIX-XX. századi magyar állam rendvédelmében*” című XXV. konferenciáján. A publikált tanulmány az előadás javított, bővített és átdolgozott változata. 151. p. 8. sz. jegyzet.

CSIZMADIA Andor: Az emberi és polgári jogok biztosítása a reformkori Magyarországon. *Jogtudományi Közlöny*, XXX. évf. (1975) 12. sz. 681–689. p.

SZIKINGER István: Rendvédelmi jog a dualizmus korszakában. *Rendvédelem-történeti Füzetek (Acta Historiae Preasidii Ordinis)*, XXII. évf. (2012) 26. sz. 141–157. p. A tanulmány korábbi változata 2011. november 11-én, Budapesten hangzott el, a Szemere Bertalan Magyar Rendvédelem-történeti Tudományos Társaság által szervezett rendvédelem-történeti tudományos konferenciasorozatnak „*Militarizmus és demilitarizmus a XIX-XX. századi magyar állam rendvédelmében*” című XXV. konferenciáján. A publikált tanulmány az előadás javított, bővített és átdolgozott változata. 151. p. 14. sz. jegyzet.

CSIZMADIA Andor: *A magyar közigazgatás fejlődése a XVIII. századtól a tanácsrendszer létrejöttéig*. Budapest, 1976, Akadémia Kiadó. 560 p. HU-ISBN 963 05 0713 7.

PARÁDI József: Az Osztrák-Magyar Monarchia Magyar Királyságának határszéli csendőrsége. *Rendvédelem-történeti Füzetek (Acta Historiae Preasidii Ordinis)*, XXII. évf. (2012) 26. sz. 81–104. p. A tanulmány korábbi változata 2011. november 11-én, Budapesten hangzott el, a Szemere Bertalan Magyar Rendvédelem-történeti Tudományos Társaság által szervezett rendvédelem-történeti tudományos konferenciasorozatnak „*Militarizmus és demilitarizmus a XIX-XX. századi magyar állam rendvédelmében*” című XXV. konferenciáján. A publikált tanulmány az előadás javított, bővített és átdolgozott változata. 96. p. 23. sz. jegyzet.

SZIKINGER István: Rendvédelmi jog a dualizmus korszakában. *Rendvédelem-történeti Füzetek (Acta Historiae Preasidii Ordinis)*, XXII. évf. (2012) 26. sz. 141–157. p. A tanulmány korábbi változata 2011. november 11-én, Budapesten hangzott el, a Szemere Bertalan Magyar Rendvédelem-történeti Tudományos Társaság által szervezett rendvédelem-történeti tudományos konferenciasorozatnak „*Militarizmus és demilitarizmus a XIX-XX. századi magyar állam rendvédelmében*” című XXV. konferenciáján. A publikált tanulmány az előadás javított, bővített és átdolgozott változata. 153. p. 69. sz. jegyzet + 73. sz. jegyzet.

CSIZMADIA Andor: A jogi hagyományok, mint a jogi reformok korlátai Magyarországon a XIX. században. *Jogtudományi Közlöny*, XXXIV. évf. (1979) 1. sz. 30–40. p. HU-ISSN 0021–7166.

SZIKINGER István: Rendvédelmi jog a dualizmus korszakában. *Rendvédelem-történeti Füzetek (Acta Historiae Preasidii Ordinis)*, XXII. évf. (2012) 26. sz. 141–157. p. A tanulmány korábbi változata 2011. november 11-én, Budapesten hangzott el, a Szemere Bertalan Magyar Rendvédelem-történeti Tudományos Társaság által szervezett rendvédelem-történeti tudományos konferenciasorozatnak „*Militarizmus és demilitarizmus a XIX-XX. századi magyar állam rendvédelmében*” című XXV. konferenciáján. A publikált tanulmány az előadás javított, bővített és átdolgozott változata. 154. p. 116. sz. jegyzet.

D

DAS Ph.K.: Police and Community in America: Influences from Across the Atlantic. [Rendőrség és közösség Amerikában: Az atlanti befolyás]. *Police Studies*, [Rendőrségi tanulmányok], (1986) 3. sz. 138–147. p.

SZIKINGER István: A magyar rendvédelem jogi alapjai. *Rendvédelem-történeti Füzetek (Acta Historiae Preasidii Ordinis)*, XXII. évf. (2012) 26. sz. 133–140. p. A tanulmány korábbi változata 2011. november 11-én, Budapesten hangzott el, a Szemere Bertalan Magyar Rendvédelem-történeti Tudományos Társaság által szervezett rendvédelem-történeti tudományos konferenciasorozatnak „*Militarizmus és demilitarizmus a XIX-XX. századi magyar állam rendvédelmében*” című XXV. konferenciáján. A publikált tanulmány az előadás javított, bővített és átdolgozott változata. 139. p. 25. sz. jegyzet.

DEÁK Ágnes: Államrendőrség és besúgó hálózat Magyarországon egy rendszerváltás fordulatos hónapjaiban 1860–1861. *Századok*, CXL. évf. (2006) 6. sz. 1551–1774. p. HU-ISSN 0039–8098.

PARÁDI József: Az Osztrák-Magyar Monarchia Magyar Királyságának határszéli csendőrsége. *Rendvédelem-történeti Füzetek (Acta Historiae Preasidii Ordinis)*, XXII. évf. (2012) 26. sz. 81–104. p. A tanulmány korábbi változata 2011. november 11-én, Budapesten hangzott el, a Szemere Bertalan Magyar Rendvédelem-történeti Tudományos Társaság által szervezett rendvédelem-történeti tudományos konferenciasorozatnak „*Militarizmus és demilitarizmus a XIX-XX. századi magyar állam rendvédelmében*” című XXV. konferenciáján. A publikált tanulmány az előadás javított, bővített és átdolgozott változata. 96. p. 25. sz. jegyzet.

DEÁK Ágnes: Államrendőrségi információs hálózat Magyarországon 1849–1867. In CSÓKA Ferenc (szerk.): *Szakszolgálat Magyarországon, avagy tanulmányok a hírszerzés és titkos adatgyűjtés világából 1785–2011*. Budapest, 2012, Nemzetbiztonsági Szakszolgálat. 81–92. p. HU-ISBN 978 963 08 3211 3.

ARTNER Ramona: Hírszerzés a dualizmus kori Magyar Királyságban. *Rendvédelem-történeti Füzetek (Acta Historiae Preasidii Ordinis)*, XXII. évf. (2012) 26. sz. 19–26. p. A tanulmány korábbi változata 2011. november 11-én, Budapesten hangzott el, a Szemere Bertalan Magyar Rendvédelem-történeti Tudományos Társaság által szervezett rendvédelem-történeti tudományos konferenciasorozatnak „*Militarizmus és demilitarizmus a XIX-XX. századi magyar állam rendvédelmében*” című XXV. konferenciáján. A publikált tanulmány az előadás javított, bővített és átdolgozott változata. 23. p. 18. sz. jegyzet.

DEÁK Ágnes: Besúgólisták a neoabszolutizmus korából. *Aetas*, XXI. évf. (2006) 4. sz. 21–44. p. HU-ISSN 1785–9943.

ARTNER Ramona: Hírszerzés a dualizmus kori Magyar Királyságban. *Rendvédelem-történeti Füzetek (Acta Historiae Preasidii Ordinis)*, XXII. évf. (2012) 26. sz. 19–26. p. A tanulmány korábbi változata 2011. november 11-én, Budapesten hangzott el, a Szemere Bertalan Magyar Rendvédelem-történeti Tudományos Társaság által szervezett rendvédelem-történeti tu-

dományos konferenciasorozatnak „*Militarizmus és demilitarizmus a XIX-XX. századi magyar állam rendvédelmében*” című XXV. konferenciáján. A publikált tanulmány az előadás javított, bővített és átdolgozott változata. 23. p. 18. sz. jegyzet.

DEÁK Ágnes: Egy régi politikai rendszerváltás és az államrendőrség 1867. *Történelmi Szemle*, XLIX. évf. (2007) 3. sz. 351–372. p. HU-ISSN 0040–9634.

ARTNER Ramona: Hírszerzés a dualizmuskori Magyar Királyságban. *Rendvédelem-történeti Füzetek (Acta Historiae Praesidii Ordinis)*, XXII. évf. (2012) 26. sz. 19–26. p. A tanulmány korábbi változata 2011. november 11-én, Budapesten hangzott el, a Szemere Bertalan Magyar Rendvédelem-történeti Tudományos Társaság által szervezett rendvédelem-történeti tudományos konferenciasorozatnak „*Militarizmus és demilitarizmus a XIX-XX. századi magyar állam rendvédelmében*” című XXV. konferenciáján. A publikált tanulmány az előadás javított, bővített és átdolgozott változata. 23. p. 20. sz. jegyzet + 22. sz. jegyzet.

PARÁDI József: Az Osztrák-Magyar Monarchia Magyar Királyságának határszéli csendőrsége. *Rendvédelem-történeti Füzetek (Acta Historiae Praesidii Ordinis)*, XXII. évf. (2012) 26. sz. 81–104. p. A tanulmány korábbi változata 2011. november 11-én, Budapesten hangzott el, a Szemere Bertalan Magyar Rendvédelem-történeti Tudományos Társaság által szervezett rendvédelem-történeti tudományos konferenciasorozatnak „*Militarizmus és demilitarizmus a XIX-XX. századi magyar állam rendvédelmében*” című XXV. konferenciáján. A publikált tanulmány az előadás javított, bővített és átdolgozott változata. 96. p. 25. sz. jegyzet.

DEÁK Ágnes: Ludasi Mór és a bécsi titkosrendőrség az 1860-as években. In RESS Imre – SZABÓ Dániel (szerk.): *A Lajtán innen és túl. Elektronikus ünnepi tanulmányok Somogyi Éva 70. születésnapjára*. Budapest, 2007, MTA Történelemtudományi Intézet. 131–134. p. HU-ISBN 978 963 9627 17 8.

ARTNER Ramona: Hírszerzés a dualizmuskori Magyar Királyságban. *Rendvédelem-történeti Füzetek (Acta Historiae Praesidii Ordinis)*, XXII. évf. (2012) 26. sz. 19–26. p. A tanulmány korábbi változata 2011. november 11-én, Budapesten hangzott el, a Szemere Bertalan Magyar Rendvédelem-történeti Tudományos Társaság által szervezett rendvédelem-történeti tudományos konferenciasorozatnak „*Militarizmus és demilitarizmus a XIX-XX. századi magyar állam rendvédelmében*” című XXV. konferenciáján. A publikált tanulmány az előadás javított, bővített és átdolgozott változata. 23. p. 19. sz. jegyzet.

DEÁK Ferenc: *Adalékok a magyar közjoghoz*. Pest, 1865, s. n.

PARÁDI József: Az Osztrák-Magyar Monarchia Magyar Királyságának határszéli csendőrsége. *Rendvédelem-történeti Füzetek (Acta Historiae Praesidii Ordinis)*, XXII. évf. (2012) 26. sz. 81–104. p. A tanulmány korábbi változata 2011. november 11-én, Budapesten hangzott el, a Szemere Bertalan Magyar Rendvédelem-történeti Tudományos Társaság által szervezett rendvédelem-történeti tudományos konferenciasorozatnak „*Militarizmus és demilitarizmus a XIX-XX. századi magyar állam rendvédelmében*” című XXV. konferenciáján. A publikált tanulmány az előadás javított, bővített és átdolgozott változata. 96. p. 4. sz. jegyzet.

DORNING Henrik: *Külföldi rendőrségek: a német, az osztrák és francia rendőrségek szervezete és működése*. Budapest, 1916, Pátria Irodalmi Vállalat és Nyomdai Rt. 190 p. /A Magyar Királyi Belügyminisztérium felügyelete alatt álló rendőrségi szaktanfolyamok kiadványai, 1./

SZIKINGER István: Rendvédelmi jog a dualizmus korszakában. *Rendvédelem-történeti Füzetek (Acta Historiae Praesidii Ordinis)*, XXII. évf. (2012) 26. sz. 141–157. p. A tanulmány korábbi változata 2011. november 11-én, Budapesten hangzott el, a Szemere Bertalan Magyar Rendvédelem-történeti Tudományos Társaság által szervezett rendvédelem-történeti tudományos konferenciasorozatnak „*Militarizmus és demilitarizmus a XIX-XX. századi magyar állam rendvédelmében*” című XXV. konferenciáján. A publikált tanulmány az előadás javított, bővített és átdolgozott változata. 151. p. 16. sz. jegyzet.

DREWS Bill – MARTENS Wolfgang – VOGEL Klaus – WACKE Gerhard: *Gefahrenabwehr Allgemeines Polizeirecht (Ordnungsrecht) des Bundes und der Länder*. [A szövetségi és tartományi kormányok biztonsági és általános rendőr törvénye. (közigazgatási jog)]. Köln, 1986, Carl Heymanns Verlag. 747 p. DE-ISBN 345 2197 70 0.

SZIKINGER István: A magyar rendvédelem jogi alapjai. *Rendvédelem-történeti Füzetek (Acta Historiae Praesidii Ordinis)*, XXII. évf. (2012) 26. sz. 133–140. p. A tanulmány korábbi változata 2011. november 11-én, Budapesten hangzott el, a Szemere Bertalan Magyar Rendvédelem-történeti Tudományos Társaság által szervezett rendvédelem-történeti tudományos konferenciasorozatnak „*Militarizmus és demilitarizmus a XIX-XX. századi magyar állam rendvédelmében*” című XXV. konferenciáján. A publikált tanulmány az előadás javított, bővített és átdolgozott változata. 139. p. 30. sz. jegyzet + 32. sz. jegyzet.

E, É

EGYED István: Karhatalom az önkormányzatban. *Városi Szemle*, V. évf. (1912) 9. számából különnyomat. 529–534. p.

SZIKINGER István: Rendvédelmi jog a dualizmus korszakában. *Rendvédelem-történeti Füzetek (Acta Historiae Praesidii Ordinis)*, XXII. évf. (2012) 26. sz. 141–157. p. A tanulmány korábbi változata 2011. november 11-én, Budapesten hangzott el, a Szemere Bertalan Magyar Rendvédelem-történeti Tudományos Társaság által szervezett rendvédelem-történeti tudományos konferenciasorozatnak „*Militarizmus és demilitarizmus a XIX-XX. századi magyar állam rendvédelmében*” című XXV. konferenciáján. A publikált tanulmány az előadás javított, bővített és átdolgozott változata. 152. p. 44. sz. jegyzet.

EGYED István: *A magyar közigazgatási jog alaptanai*. Budapest, 1947, Szent István Társaság. 198 p.

SZIKINGER István: A magyar rendvédelem jogi alapjai. *Rendvédelem-történeti Füzetek (Acta Historiae Praesidii Ordinis)*, XXII. évf. (2012) 26. sz. 133–140. p. A tanulmány korábbi változata 2011. november 11-én, Budapesten hangzott el, a Szemere Bertalan Magyar Rendvédelem-történeti Tudományos Társaság által szervezett rendvédelem-történeti tudományos konferenciasorozatnak „*Militarizmus és demilitarizmus a XIX-XX. századi magyar állam rendvédelmében*” című XXV. konferenciáján. A publikált tanulmány az előadás javított, bővített és átdolgozott változata. 139. p. 4. sz. jegyzet.

ENDRÓDY Géza: Magyarország rendőrsége az államosítás előtt. Gyula, 1898, Dobay J. Nyomda. 220 p.

SZIKINGER István: Rendvédelmi jog a dualizmus korszakában. *Rendvédelem-történeti Füzetek (Acta Historiae Praesidii Ordinis)*, XXII. évf. (2012) 26. sz. 141–157. p. A tanulmány korábbi változata 2011. november 11-én, Budapesten hangzott el, a Szemere Bertalan Magyar Rendvédelem-történeti Tudományos Társaság által szervezett rendvédelem-történeti tudományos konferenciasorozatnak „*Militarizmus és demilitarizmus a XIX-XX. századi magyar állam rendvédelmében*” című XXV. konferenciáján. A publikált tanulmány az előadás javított, bővített és átdolgozott változata. 153. p. 61. sz. jegyzet ; 154. p.114. sz. jegyzet.

ERNYES Mihály: A véderő alkalmazása rendvédelmi feladatokra a dualizmus időszakában Pécsen. *Rendvédelem-történeti Füzetek (Acta Historiae Praesidii Ordinis)*, X. évf. (2000) 12. sz. 55–57. p. HU-ISSN 1216-6774. A tanulmány korábbi változata 1999. október 6-án Budapesten hangzott el a Szemere Bertalan Magyar Rendvédelem-történeti Tudományos Társaság által szervezett rendvédelem-történeti tudományos konferenciasorozatnak „*A közigazgatás, a véderő és a rendvédelem kapcsolatának változásai a polgári magyar állam időszakában*” című XII. konferenciáján. A publikált tanulmány az előadás javított, bővített és átdolgozott változata.

PARÁDI József: Az Osztrák-Magyar Monarchia Magyar Királyságának határszéli csendőrsége. *Rendvédelem-történeti Füzetek (Acta Historiae Praesidii Ordinis)*, XXII. évf. (2012) 26. sz. 81–104. p. A tanulmány korábbi változata 2011. november 11-én, Budapesten hangzott el, a Szemere Bertalan Magyar Rendvédelem-történeti Tudományos Társaság által szervezett rendvédelem-történeti tudományos konferenciasorozatnak „*Militarizmus és demilitarizmus a XIX-XX. századi magyar állam rendvédelmében*” című XXV. konferenciáján. A publikált tanulmány az előadás javított, bővített és átdolgozott változata. 96. p. 30. sz. jegyzet.

F

FARKAS Gábor: Az élet megindulása, a demokratikus átalakulás kezdete Fejér megyében. In üö. (szerk.): *Fejér megye történeti évkönyve*. Székesfehérvár 1975, Fejér Megyei Tanács – MSZMP Fejér Megyei Bizottság.

FORRÓ János: A rendvédelmi szervezetek sajátos tevékenysége háborús helyzetben Fejér vármegyében 1944 őszétől 1945 tavaszáig. *Rendvédelem-történeti Füzetek (Acta Historiae Praesidii Ordinis)*, XXII. évf. (2012) 26. sz. 35–43. p. A tanulmány korábbi változata 2011. november 11-én, Budapesten hangzott el, a Szemere Bertalan Magyar Rendvédelem-történeti Tudományos Társaság által szervezett rendvédelem-történeti tudományos konferenciasorozatnak „*Militarizmus és demilitarizmus a XIX-XX. századi magyar állam rendvédelmében*” című XXV. konferenciáján. A publikált tanulmány az előadás javított, bővített és átdolgozott változata. 42. p. 35. sz. jegyzet.

FAZAKAS László – HEGEDŰS Ernő – HENNEL Sándor: *A Szenet Korona őrzése. A koronaőrök, a koronaőrség*. Budapest, 2002, Heraldika. 286 p. HU-ISBN 963 9204 02 1.

PARÁDI József: Az egységes állami fizetési rendszer és a szakterületi rendfokozati rendszerek a polgári magyar állam rendvédelmében. *Rendvédelem-történeti Füzetek (Acta Historiae Praesidii Ordinis)*, XXII. évf. (2012) 26. sz. 105–119. p. A tanulmány korábbi változata 2011. november 11-én, Budapesten hangzott el, a Szemere Bertalan Magyar Rendvédelem-történeti Tudományos Társaság által szervezett rendvédelem-történeti tudományos konferenciasorozatnak „*Militarizmus és demilitarizmus a XIX-XX. századi magyar állam rendvédelmében*” című XXV. konferenciáján. A publikált tanulmány az előadás javított, bővített és átdolgozott változata. 111. p. 13. sz. jegyzet + 16. sz. jegyzet + 20. sz. jegyzet.

FÁBIÁNNÉ Kiss Erzsébet: Az országos rendőrség ügye az 1848–1849-ben. *Levéltári Közlemények*, XLIV–XLV. évf. (1974) 1–2. sz. 187–209. p. HU-ISSN 0024–1512.

SZIKINGER István: Rendvédelmi jog a dualizmus korszakában. *Rendvédelem-történeti Füzetek (Acta Historiae Praesidii Ordinis)*, XXII. évf. (2012) 26. sz. 141–157. p. A tanulmány korábbi változata 2011. november 11-én, Budapesten hangzott el, a Szemere Bertalan Magyar Rendvédelem-történeti Tudományos Társaság által szervezett rendvédelem-történeti tudományos konferenciasorozatnak „*Militarizmus és demilitarizmus a XIX-XX. századi magyar állam rendvédelmében*” című XXV. konferenciáján. A publikált tanulmány az előadás javított, bővített és átdolgozott változata. 151. p. 7. sz. jegyzet.

FÁBIÁNNÉ Kiss Erzsébet: *Az 1848–1849-es magyar minisztériumok*. Budapest, 1987, Akadémia Kiadó. 649 p. HU-ISBN 963 05 4213 7. Magyar Országos Levéltár kiadványai, III. , Hatósági- és hivataltörténet, 7./ HU-ISSN 0133–6703.

SZIKINGER István: Rendvédelmi jog a dualizmus korszakában. *Rendvédelem-történeti Füzetek (Acta Historiae Praesidii Ordinis)*, XXII. évf. (2012) 26. sz. 141–157. p. A tanulmány korábbi változata 2011. november 11-én, Budapesten hangzott el, a Szemere Bertalan Magyar Rendvédelem-történeti Tudományos Társaság által szervezett rendvédelem-történeti tudományos konferenciasorozatnak „*Militarizmus és demilitarizmus a XIX-XX. századi magyar állam rendvédelmében*” című XXV. konferenciáján. A publikált tanulmány az előadás javított, bővített és átdolgozott változata. 151. p. 7. sz. jegyzet.

FINSZTER Géza: Módszertani szempontok a rendőrségi korrupció kutatásához. *Belügyi Szemle*, XLVIII. évf. (2000) 11. sz. 3–32. p. HU-ISSN 1789–4689.

NAGY Ákos Péter: A Rendvédelmi Szervek Védelmi Szolgálat 2000–2010. *Rendvédelem-történeti Füzetek (Acta Historiae Praesidii Ordinis)*, XXII. évf. (2012) 26. sz. 59–65. p. A tanulmány korábbi változata 2011. november 11-én, Budapesten hangzott el, a Szemere Bertalan Magyar Rendvédelem-történeti Tudományos Társaság által szervezett rendvédelem-történeti tudományos konferenciasorozatnak „*Militarizmus és demilitarizmus a XIX-XX. századi magyar állam rendvédelmében*” című XXV. konferenciáján. A publikált tanulmány az előadás javított, bővített és átdolgozott változata. 64. p. 32. sz. jegyzet.

FINSZTER Géza: *A rendészet elmélete*. Budapest, 2003, KJK-KERSZÖV. Jogi és Üzleti kiadó. 262 p. HU-ISBN 963 224 701 9

ARTNER Ramona: Egy közbiztonsági örtestület útja Párizstól – Itálián és Ausztrián keresztül – Budapestig. *Rendvédelem-történeti Füzetek (Acta Historiae Praesidii Ordinis)*, XXII. évf. (2012) 26. sz. 13–18. p. A tanulmány korábbi változata 2011. november 11-én, Budapesten hangzott el, a Szemere Bertalan Magyar Rendvédelem-történeti Tudományos Társaság által szervezett rendvédelem-történeti tudományos konferenciasorozatnak „*Militarizmus és demilitarizmus a XIX-XX. századi ma-*

gyar állam rendvédelmében” című XXV. konferenciáján. A publikált tanulmány az előadás javított, bővített és átdolgozott változata. 16. p. 4. sz. jegyzet.

PARÁDI József: Az Osztrák-Magyar Monarchia Magyar Királyságának határszéli csendőrsége. *Rendvédelem-történeti Füzetek (Acta Historiae Praesidii Ordinis)*, XXII. évf. (2012) 26. sz. 81–104. p. A tanulmány korábbi változata 2011. november 11-én, Budapesten hangzott el, a Szemere Bertalan Magyar Rendvédelem-történeti Tudományos Társaság által szervezett rendvédelem-történeti tudományos konferenciasorozatnak „*Militarizmus és demilitarizmus a XIX-XX. századi magyar állam rendvédelmében*” című XXV. konferenciáján. A publikált tanulmány az előadás javított, bővített és átdolgozott változata. 96. p. 2. sz. jegyzet.

PARÁDI József: Az egységes állami fizetési rendszer és a szakterületi rendfokozati rendszerek a polgári magyar állam rendvédelmében. *Rendvédelem-történeti Füzetek (Acta Historiae Praesidii Ordinis)*, XXII. évf. (2012) 26. sz. 105–119. p. A tanulmány korábbi változata 2011. november 11-én, Budapesten hangzott el, a Szemere Bertalan Magyar Rendvédelem-történeti Tudományos Társaság által szervezett rendvédelem-történeti tudományos konferenciasorozatnak „*Militarizmus és demilitarizmus a XIX-XX. századi magyar állam rendvédelmében*” című XXV. konferenciáján. A publikált tanulmány az előadás javított, bővített és átdolgozott változata. 111. p. 32. sz. jegyzet + 33. sz. jegyzet.

FORRÓ János: A csendőrség története. A csendőr őrs. *Rendvédelem-történeti Füzetek (Acta Historiae Praesidii Ordinis)*, III. évf. (1993) 4. sz. 132–151. p. HU-ISSN 1216–6774. A tanulmány korábbi változata 1992. szeptember 29-én Budapesten hangzott el a Szemere Bertalan Magyar Rendvédelem-történeti Tudományos Társaság által szervezett rendvédelem-történeti tudományos konferenciasorozatnak a „*Dualista Magyarország rendvédelme*” című IV. konferenciáján. A publikált tanulmány az előadás javított, bővített és átdolgozott változata.

PARÁDI József: Az Osztrák-Magyar Monarchia Magyar Királyságának határszéli csendőrsége. *Rendvédelem-történeti Füzetek (Acta Historiae Praesidii Ordinis)*, XXII. évf. (2012) 26. sz. 81–104. p. A tanulmány korábbi változata 2011. november 11-én, Budapesten hangzott el, a Szemere Bertalan Magyar Rendvédelem-történeti Tudományos Társaság által szervezett rendvédelem-történeti tudományos konferenciasorozatnak „*Militarizmus és demilitarizmus a XIX-XX. századi magyar állam rendvédelmében*” című XXV. konferenciáján. A publikált tanulmány az előadás javított, bővített és átdolgozott változata. 96. p. 50. sz. jegyzet.

FOSDICK Raymond Blaine: *European Police Systems.* [Az európai rendőri rendszerek.] New York, 1960, Harper and Brothers. 442 p. USA-ISBN 978 1144 3282 9 8.

SZIKINGER István: Rendvédelmi jog a dualizmus korszakában. *Rendvédelem-történeti Füzetek (Acta Historiae Praesidii Ordinis)*, XXII. évf. (2012) 26. sz. 141–157. p. A tanulmány korábbi változata 2011. november 11-én, Budapesten hangzott el, a Szemere Bertalan Magyar Rendvédelem-történeti Tudományos Társaság által szervezett rendvédelem-történeti tudományos konferenciasorozatnak „*Militarizmus és demilitarizmus a XIX-XX. századi magyar állam rendvédelmében*” című XXV. konferenciáján. A publikált tanulmány az előadás javított, bővített és átdolgozott változata. 153. p. 58. sz. jegyzet.

G, Gy

GALÁNTAI József: A háborús állam. A „kivételes hatalom” kodifikálása és alkalmazása 1914–1916-ban. In PÖLÖSKEI Ferenc (szerk.): *A magyarországi polgári államrendszerek.* Budapest, 1981, Tankönyvkiadó. 195–222. p. HU-ISBN 963 17 5558 4.

SZIKINGER István: Rendvédelmi jog a dualizmus korszakában. *Rendvédelem-történeti Füzetek (Acta Historiae Praesidii Ordinis)*, XXII. évf. (2012) 26. sz. 141–157. p. A tanulmány korábbi változata 2011. november 11-én, Budapesten hangzott el, a Szemere Bertalan Magyar Rendvédelem-történeti Tudományos Társaság által szervezett rendvédelem-történeti tudományos konferenciasorozatnak „*Militarizmus és demilitarizmus a XIX-XX. századi magyar állam rendvédelmében*” című XXV. konferenciáján. A publikált tanulmány az előadás javított, bővített és átdolgozott változata. 153. p. 99. sz. jegyzet.

GALÁNTAI József: *A Habsburg-monarchia alkonya. Osztrák-magyar dualizmus 1867–1918.* Budapest, 1985, Kossuth. 387 p. HU-ISBN 963 09 2589 3.

ARTNER Ramona: Egy közbiztonsági örtestület útja Párizstól – Itálián és Ausztrián keresztül – Budapestig. *Rendvédelem-történeti Füzetek (Acta Historiae Praesidii Ordinis)*, XXII. évf. (2012) 26. sz. 13–18. p. A tanulmány korábbi változata 2011. november 11-én, Budapesten hangzott el, a Szemere Bertalan Magyar Rendvédelem-történeti Tudományos Társaság által szervezett rendvédelem-történeti tudományos konferenciasorozatnak „*Militarizmus és demilitarizmus a XIX-XX. századi magyar állam rendvédelmében*” című XXV. konferenciáján. A publikált tanulmány az előadás javított, bővített és átdolgozott változata. 17. p. 23. sz. jegyzet.

ARTNER Ramona: Hírszerzés a dualizmuskori Magyar Királyságban. *Rendvédelem-történeti Füzetek (Acta Historiae Praesidii Ordinis)*, XXII. évf. (2012) 26. sz. 19–26. p. A tanulmány korábbi változata 2011. november 11-én, Budapesten hangzott el, a Szemere Bertalan Magyar Rendvédelem-történeti Tudományos Társaság által szervezett rendvédelem-történeti tudományos konferenciasorozatnak „*Militarizmus és demilitarizmus a XIX-XX. századi magyar állam rendvédelmében*” című XXV. konferenciáján. A publikált tanulmány az előadás javított, bővített és átdolgozott változata. 22. p. 3. sz. jegyzet + 4. sz. jegyzet.

CSAPÓ Csaba – PARÁDI József: Az államfő magyarországi védelme az Osztrák-Magyar Monarchiában. *Rendvédelem-történeti Füzetek (Acta Historiae Praesidii Ordinis)*, XXII. évf. (2012) 26. sz. 27–34. p. A tanulmány korábbi változata 2011. november 11-én, Budapesten hangzott el, a Szemere Bertalan Magyar Rendvédelem-történeti Tudományos Társaság által szervezett rendvédelem-történeti tudományos konferenciasorozatnak „*Militarizmus és demilitarizmus a XIX-XX. századi magyar állam rendvédelmében*” című XXV. konferenciáján. A publikált tanulmány az előadás javított, bővített és átdolgozott változata. 33. p. 7. sz. jegyzet + 9. sz. jegyzet + 10. sz. jegyzet.

PARÁDI József: A dualista Magyarország határőrzete a migráció tükrében. *Rendvédelem-történeti Füzetek (Acta Historiae Praesidii Ordinis)*, XXII. évf. (2012) 26. sz. 66–80. p. A tanulmány korábbi változata 2011. november 11-én, Budapesten hangzott el, a Szemere Bertalan Magyar Rendvédelem-történeti Tudományos Társaság által szervezett rendvédelem-történeti tudományos konferenciasorozatnak „*Militarizmus és demilitarizmus a XIX-XX. századi magyar állam rendvédelmében*” című XXV. konferenciáján. A publikált tanulmány az előadás javított, bővített és átdolgozott változata. 73. p. 2. sz. jegyzet.

PARÁDI József: Az Osztrák-Magyar Monarchia Magyar Királyságának határszéli csendőrsége. *Rendvédelem-történeti Füzetek (Acta Historiae Preasidii Ordinis)*, XXII. évf. (2012) 26. sz. 81–104. p. A tanulmány korábbi változata 2011. november 11-én, Budapesten hangzott el, a Szemere Bertalan Magyar Rendvédelem-történeti Tudományos Társaság által szervezett rendvédelem-történeti tudományos konferenciasorozatnak „*Militarizmus és demilitarizmus a XIX-XX. századi magyar állam rendvédelmében*” című XXV. konferenciáján. A publikált tanulmány az előadás javított, bővített és átdolgozott változata. 96. p. 6. sz. jegyzet + 7. sz. jegyzet + 13. sz. jegyzet.

GÁSPÁR László – PARÁDI József: A magyar határőrizeti szervek feladatai, a katonai határőrizetre történő áttérés időszakában 1912–1914. *ZMKA Akadémiai Közlemények*, XXII. évf. (1987) 134. sz. 131–151. p. HU-ISSN –

FORRÓ János: A rendvédelmi szervezetek sajátos tevékenysége háborús helyzetben Fejér vármegyében 1944 őszétől 1945 tavaszáig. *Rendvédelem-történeti Füzetek (Acta Historiae Preasidii Ordinis)*, XXII. évf. (2012) 26. sz. 35–43. p. A tanulmány korábbi változata 2011. november 11-én, Budapesten hangzott el, a Szemere Bertalan Magyar Rendvédelem-történeti Tudományos Társaság által szervezett rendvédelem-történeti tudományos konferenciasorozatnak „*Militarizmus és demilitarizmus a XIX-XX. századi magyar állam rendvédelmében*” című XXV. konferenciáján. A publikált tanulmány az előadás javított, bővített és átdolgozott változata. 41. p. 17. sz. jegyzet.

GEPHARD Ludwig: *Die Stellung der Polizei im gemeindlichen Wirkungskreise nach bayerischen Recht.* [Az önkormányzati rendőség helyzete a bajor törvényekben]. Egyetemi doktori disszertáció. Rosenheim. 1916.

SZIKINGER István: A magyar rendvédelem jogi alapjai. *Rendvédelem-történeti Füzetek (Acta Historiae Preasidii Ordinis)*, XXII. évf. (2012) 26. sz. 133–140. p. A tanulmány korábbi változata 2011. november 11-én, Budapesten hangzott el, a Szemere Bertalan Magyar Rendvédelem-történeti Tudományos Társaság által szervezett rendvédelem-történeti tudományos konferenciasorozatnak „*Militarizmus és demilitarizmus a XIX-XX. századi magyar állam rendvédelmében*” című XXV. konferenciáján. A publikált tanulmány az előadás javított, bővített és átdolgozott változata. 139. p. 7. sz. jegyzet.

GERŐ András: *Ferenc József a magyarok királya.* Budapest, 1988, Novotrade. 233 p. HU-ISBN 963 02 5914 1.

CSAPÓ Csaba – PARÁDI József: Az államfő magyarországi védelme az Osztrák-Magyar Monarchiában. *Rendvédelem-történeti Füzetek (Acta Historiae Preasidii Ordinis)*, XXII. évf. (2012) 26. sz. 27–34. p. A tanulmány korábbi változata 2011. november 11-én, Budapesten hangzott el, a Szemere Bertalan Magyar Rendvédelem-történeti Tudományos Társaság által szervezett rendvédelem-történeti tudományos konferenciasorozatnak „*Militarizmus és demilitarizmus a XIX-XX. századi magyar állam rendvédelmében*” című XXV. konferenciáján. A publikált tanulmány az előadás javított, bővített és átdolgozott változata. 33. p. 1. sz. jegyzet.

GLATZ Ferenc et al. (szerk.): *A magyarok krónikája.* Budapest, 1995, Officina Nova. 816 p. HU-ISBN 963 477 052 5.

NAGY Ákos Péter: A magyar rendvédelem belbiztonsági szolgálata 1945–1995. *Rendvédelem-történeti Füzetek (Acta Historiae Preasidii Ordinis)*, XXII. évf. (2012) 26. sz. 44–58. p. A tanulmány korábbi változata 2011. november 11-én, Budapesten hangzott el, a Szemere Bertalan Magyar Rendvédelem-történeti Tudományos Társaság által szervezett rendvédelem-történeti tudományos konferenciasorozatnak „*Militarizmus és demilitarizmus a XIX-XX. századi magyar állam rendvédelmében*” című XXV. konferenciáján. A publikált tanulmány az előadás javított, bővített és átdolgozott változata. 55. p. 85. sz. jegyzet.

GRATZ Gusztáv: *A dualizmus kora. Magyarország története 1867–1918.* I–II. köt. Budapest, 1934, s. n.,

PARÁDI József: Az Osztrák-Magyar Monarchia Magyar Királyságának határszéli csendőrsége. *Rendvédelem-történeti Füzetek (Acta Historiae Preasidii Ordinis)*, XXII. évf. (2012) 26. sz. 81–104. p. A tanulmány korábbi változata 2011. november 11-én, Budapesten hangzott el, a Szemere Bertalan Magyar Rendvédelem-történeti Tudományos Társaság által szervezett rendvédelem-történeti tudományos konferenciasorozatnak „*Militarizmus és demilitarizmus a XIX-XX. századi magyar állam rendvédelmében*” című XXV. konferenciáján. A publikált tanulmány az előadás javított, bővített és átdolgozott változata. 96. p. 8. sz. jegyzet.

H

HAJDÚ Lajos: *Büntett és büntetés Magyarországon a XVIII. század utolsó harmadában.* Budapest, 1985, Magvető – Zrínyi. 451 p. HU-ISBN 963 14 0555 9. /Nemzet és emlékezet./ HU-ISSN 0231–0910.

SZIKINGER István: Rendvédelmi jog a dualizmus korszakában. *Rendvédelem-történeti Füzetek (Acta Historiae Preasidii Ordinis)*, XXII. évf. (2012) 26. sz. 141–157. p. A tanulmány korábbi változata 2011. november 11-én, Budapesten hangzott el, a Szemere Bertalan Magyar Rendvédelem-történeti Tudományos Társaság által szervezett rendvédelem-történeti tudományos konferenciasorozatnak „*Militarizmus és demilitarizmus a XIX-XX. századi magyar állam rendvédelmében*” című XXV. konferenciáján. A publikált tanulmány az előadás javított, bővített és átdolgozott változata. 153. p. 3. sz. jegyzet.

HALMAI Gábor: *Az egyesülés szabadsága, az egyesülési jog története.* Budapest – Szeged, 1990, Atlantisz kiadó-Printker. 236 p. HU-ISBN 963 02 8667 X. /East-European-non-fiction./ HU-ISSN 0866–0212.

SZIKINGER István: Rendvédelmi jog a dualizmus korszakában. *Rendvédelem-történeti Füzetek (Acta Historiae Preasidii Ordinis)*, XXII. évf. (2012) 26. sz. 141–157. p. A tanulmány korábbi változata 2011. november 11-én, Budapesten hangzott el, a Szemere Bertalan Magyar Rendvédelem-történeti Tudományos Társaság által szervezett rendvédelem-történeti tudományos konferenciasorozatnak „*Militarizmus és demilitarizmus a XIX-XX. századi magyar állam rendvédelmében*” című XXV. konferenciáján. A publikált tanulmány az előadás javított, bővített és átdolgozott változata. 153. p. 87. sz. jegyzet.

HANKIS Elemér: *Társadalmi csapdák.* Budapest, 1979, Magvető. 141 p. HU-ISBN 963 970 975 6. /Gyorsuló idő./ HU-ISSN 0324–7155.

NAGY Ákos Péter: A Rendvédelmi Szervek Védelmi Szolgálata 2000–2010. *Rendvédelem-történeti Füzetek (Acta Historiae Preasidii Ordinis)*, XXII. évf. (2012) 26. sz. 59–65. p. A tanulmány korábbi változata 2011. november 11-én, Budapesten hangzott el, a Szemere Bertalan Magyar Rendvédelem-történeti Tudományos Társaság által szervezett rendvédelem-történeti

tudományos konferenciasorozatnak „*Militarizmus és demilitarizmus a XIX-XX. századi magyar állam rendvédelmében*” című XXV. konferenciáján. A publikált tanulmány az előadás javított, bővített és átdolgozott változata. 64. p. 34. sz. jegyzet.

Házaszabályok és szolgálati utasítások a magyar királyi országos fegyintézetek, úgyszintén az azoknál alkalmazott hivatalnokok és örök számára. Pest, 1870, Ráth Mór.

SZIKINGER István: Rendvédelmi jog a dualizmus korszakában. *Rendvédelem-történeti Füzetek (Acta Historiae Praesidii Ordinis)*, XXII. évf. (2012) 26. sz. 141–157. p. A tanulmány korábbi változata 2011. november 11-én, Budapesten hangzott el, a Szemere Bertalan Magyar Rendvédelem-történeti Tudományos Társaság által szervezett rendvédelem-történeti tudományos konferenciasorozatnak „*Militarizmus és demilitarizmus a XIX-XX. századi magyar állam rendvédelmében*” című XXV. konferenciáján. A publikált tanulmány az előadás javított, bővített és átdolgozott változata. 152. p. 41. sz. jegyzet.

HENCZ Lajos: *Posta és távbeszélő története.* Budapest, 1931, Merkantil. 464 p. HU-ISBN –

CSAPÓ Csaba – PARÁDI József. Az államfő magyarországi védelme az Osztrák-Magyar Monarchiában. *Rendvédelem-történeti Füzetek (Acta Historiae Praesidii Ordinis)*, XXII. évf. (2012) 26. sz. 27–34. p. A tanulmány korábbi változata 2011. november 11-én, Budapesten hangzott el, a Szemere Bertalan Magyar Rendvédelem-történeti Tudományos Társaság által szervezett rendvédelem-történeti tudományos konferenciasorozatnak „*Militarizmus és demilitarizmus a XIX-XX. századi magyar állam rendvédelmében*” című XXV. konferenciáján. A publikált tanulmány az előadás javított, bővített és átdolgozott változata. 33. p. 23. sz. jegyzet.

HESZTERA Franz: Die Kommandostrukturen der Gendarmerie von 1850 bis 1993. *Rendvédelem-történeti Füzetek (Acta Historiae Praesidii Ordinis)*, IV. évf. (1994) 5. sz. 27–34. p. HU-ISSN 1216-6774. A tanulmány korábbi változata 1993. szeptember 21-én Budapesten hangzott el a Szemere Bertalan Magyar Rendvédelem-történeti Tudományos Társaság által szervezett rendvédelem-történeti tudományos konferenciasorozatnak a „*Háború, forradalom, trianon*” című V. konferenciáján. A publikált tanulmány az előadás javított, bővített és átdolgozott változata.

ARTNER Ramona: Egy közbiztonsági őrtestület útja Párizstól – Itálián és Ausztrián keresztül – Budapestig. *Rendvédelem-történeti Füzetek (Acta Historiae Praesidii Ordinis)*, XXII. évf. (2012) 26. sz. 13–18. p. A tanulmány korábbi változata 2011. november 11-én, Budapesten hangzott el, a Szemere Bertalan Magyar Rendvédelem-történeti Tudományos Társaság által szervezett rendvédelem-történeti tudományos konferenciasorozatnak „*Militarizmus és demilitarizmus a XIX-XX. századi magyar állam rendvédelmében*” című XXV. konferenciáján. A publikált tanulmány az előadás javított, bővített és átdolgozott változata. 16. p. 18. sz. jegyzet.

PARÁDI József: Az Osztrák-Magyar Monarchia Magyar Királyságának határszéli csendőrsége. *Rendvédelem-történeti Füzetek (Acta Historiae Praesidii Ordinis)*, XXII. évf. (2012) 26. sz. 81–104. p. A tanulmány korábbi változata 2011. november 11-én, Budapesten hangzott el, a Szemere Bertalan Magyar Rendvédelem-történeti Tudományos Társaság által szervezett rendvédelem-történeti tudományos konferenciasorozatnak „*Militarizmus és demilitarizmus a XIX-XX. századi magyar állam rendvédelmében*” című XXV. konferenciáján. A publikált tanulmány az előadás javított, bővített és átdolgozott változata. 96. p. 42. sz. jegyzet + 51. sz. jegyzet.

HILLYARD Paddy – PERCY-SMITH Janie: *The coercive state.* [A kényszerítő állam.] London, 1988, Pinter Publishers. 352 p. UK-ISBN 0006 370 83 7.

SZIKINGER István: A magyar rendvédelem jogi alapjai. *Rendvédelem-történeti Füzetek (Acta Historiae Praesidii Ordinis)*, XXII. évf. (2012) 26. sz. 133–140. p. A tanulmány korábbi változata 2011. november 11-én, Budapesten hangzott el, a Szemere Bertalan Magyar Rendvédelem-történeti Tudományos Társaság által szervezett rendvédelem-történeti tudományos konferenciasorozatnak „*Militarizmus és demilitarizmus a XIX-XX. századi magyar állam rendvédelmében*” című XXV. konferenciáján. A publikált tanulmány az előadás javított, bővített és átdolgozott változata. 139. p. 21. sz. jegyzet.

HOHNSBEEN Robert B.: *Fourth Amendment and posse Comitatus ACT Restrictions on Military Involvement in Civil Law Enforcement.* [A katonai szerepvállalás korlátozásai a civil rendvédelemben, a civil rendvédelemről szóló törvény negyedik módosítása]. *George Washington Law Review*, [George Washington Jogi Szemle]. LIV. évf. (1986) 2–3. sz. 404–433. p. USA-ISSN 0016–8076.

SZIKINGER István: A magyar rendvédelem jogi alapjai. *Rendvédelem-történeti Füzetek (Acta Historiae Praesidii Ordinis)*, XXII. évf. (2012) 26. sz. 133–140. p. A tanulmány korábbi változata 2011. november 11-én, Budapesten hangzott el, a Szemere Bertalan Magyar Rendvédelem-történeti Tudományos Társaság által szervezett rendvédelem-történeti tudományos konferenciasorozatnak „*Militarizmus és demilitarizmus a XIX-XX. századi magyar állam rendvédelmében*” című XXV. konferenciáján. A publikált tanulmány az előadás javított, bővített és átdolgozott változata. 139. p. 14. sz. jegyzet + 15. sz. jegyzet.

HOOD PHILLIPS Owen: *Constitutional and Administrative Law.* [Alkotmány és közigazgatási jog]. London, 1978, Sweet and Maxwell. 746 p. UK-ISBN 0421 239 80 8.

SZIKINGER István: A magyar rendvédelem jogi alapjai. *Rendvédelem-történeti Füzetek (Acta Historiae Praesidii Ordinis)*, XXII. évf. (2012) 26. sz. 133–140. p. A tanulmány korábbi változata 2011. november 11-én, Budapesten hangzott el, a Szemere Bertalan Magyar Rendvédelem-történeti Tudományos Társaság által szervezett rendvédelem-történeti tudományos konferenciasorozatnak „*Militarizmus és demilitarizmus a XIX-XX. századi magyar állam rendvédelmében*” című XXV. konferenciáján. A publikált tanulmány az előadás javított, bővített és átdolgozott változata. 139. p. 5. sz. jegyzet.

HORVÁTH Jenő – PARAGI Beáta – CSICSMANN László: *Nemzetközi kapcsolatok története 1941–1991.* Veszprém, 2010, Panonprint Kiadó. 342 p. HU-ISBN 978 963 8588 39 5.

NAGY Ákos Péter: A magyar rendvédelem belbiztonsági szolgálata 1945–1995. *Rendvédelem-történeti Füzetek (Acta Historiae Praesidii Ordinis)*, XXII. évf. (2012) 26. sz. 44–58. p. A tanulmány korábbi változata 2011. november 11-én, Budapesten hangzott el, a Szemere Bertalan Magyar Rendvédelem-történeti Tudományos Társaság által szervezett rendvédelem-történeti tudományos konferenciasorozatnak „*Militarizmus és demilitarizmus a XIX-XX. századi magyar állam rendvédelmében*” című XXV. konferenciáján. A publikált tanulmány az előadás javított, bővített és átdolgozott változata. 139. p. 5. sz. jegyzet.

ben” című XXV. konferenciáján. A publikált tanulmány az előadás javított, bővített és átdolgozott változata. 55. p. 58. sz. jegyzet.

HUSZÁR Pál – VILSINSZKY Károly: *A pénzügyigazgatás kézikönyve.* Budapest, 1908, Athénum. 41. p.

PARÁDI József: A dualista Magyarország határőrizete a migráció tükrében. *Rendvédelem-történeti Füzetek (Acta Historiae Preasidii Ordinis)*, XXII. évf. (2012) 26. sz. 66–80. p. A tanulmány korábbi változata 2011. november 11-én, Budapesten hangzott el, a Szemere Bertalan Magyar Rendvédelem-történeti Tudományos Társaság által szervezett rendvédelem-történeti tudományos konferenciasorozatnak „*Militarizmus és demilitarizmus a XIX-XX. századi magyar állam rendvédelmében*” című XXV. konferenciáján. A publikált tanulmány az előadás javított, bővített és átdolgozott változata. 73. p. 14. sz. jegyzet + 20. sz. jegyzet.

I

ILLYEFALVY-VITÉZ Géza: *Társadalmi fejlődés és rendőrség mint önálló állami szerv. Közigazgatásjogi értekezés az ismertetelmélet és a szerves társadalmi fejlődés alapján.* Budapest, 1903, Révai-Salamon. 67 p.

SZIKINGER István: Rendvédelmi jog a dualizmus korszakában. *Rendvédelem-történeti Füzetek (Acta Historiae Preasidii Ordinis)*, XXII. évf. (2012) 26. sz. 141–157. p. A tanulmány korábbi változata 2011. november 11-én, Budapesten hangzott el, a Szemere Bertalan Magyar Rendvédelem-történeti Tudományos Társaság által szervezett rendvédelem-történeti tudományos konferenciasorozatnak „*Militarizmus és demilitarizmus a XIX-XX. századi magyar állam rendvédelmében*” című XXV. konferenciáján. A publikált tanulmány az előadás javított, bővített és átdolgozott változata. 154. p. 117. sz. jegyzet.

J

JEFFRIES Charles Joseph: *The Colonial Police.* [A gyarmati rendőrség]. London, 1952, Max Parrish. 232 p.

SZIKINGER István: A magyar rendvédelem jogi alapjai. *Rendvédelem-történeti Füzetek (Acta Historiae Preasidii Ordinis)*, XXII. évf. (2012) 26. sz. 133–140. p. A tanulmány korábbi változata 2011. november 11-én, Budapesten hangzott el, a Szemere Bertalan Magyar Rendvédelem-történeti Tudományos Társaság által szervezett rendvédelem-történeti tudományos konferenciasorozatnak „*Militarizmus és demilitarizmus a XIX-XX. századi magyar állam rendvédelmében*” című XXV. konferenciáján. A publikált tanulmány az előadás javított, bővített és átdolgozott változata. 139. p. 24. sz. jegyzet.

K

KADÁCSI Tamásné – VASS József: Fejér megye eseménynaptára 1944–1948. In uő (szerk.): *Tanulmányok és források Fejér megye történetéhez.* III. köt. Székesfehérvár, 1969, Fejér Megyei Tanács – MSZMP Fejér Megyei Bizottság.

FORRÓ János: A rendvédelmi szervezetek sajátos tevékenysége háborús helyzetben Fejér vármegyében 1944 őszétől 1945 tavaszáig. *Rendvédelem-történeti Füzetek (Acta Historiae Preasidii Ordinis)*, XXII. évf. (2012) 26. sz. 35–43. p. A tanulmány korábbi változata 2011. november 11-én, Budapesten hangzott el, a Szemere Bertalan Magyar Rendvédelem-történeti Tudományos Társaság által szervezett rendvédelem-történeti tudományos konferenciasorozatnak „*Militarizmus és demilitarizmus a XIX-XX. századi magyar állam rendvédelmében*” című XXV. konferenciáján. A publikált tanulmány az előadás javított, bővített és átdolgozott változata. 41. p. 14. sz. jegyzet + 15. sz. jegyzet.

KATONA Géza: *Közbiztonság-védelem Magyarországon az I. világháborúig.* Budapest, 1984, BM. Kiadó. 174 p. HU-ISBN 963 03 1985 3.

SZIKINGER István: Rendvédelmi jog a dualizmus korszakában. *Rendvédelem-történeti Füzetek (Acta Historiae Preasidii Ordinis)*, XXII. évf. (2012) 26. sz. 141–157. p. A tanulmány korábbi változata 2011. november 11-én, Budapesten hangzott el, a Szemere Bertalan Magyar Rendvédelem-történeti Tudományos Társaság által szervezett rendvédelem-történeti tudományos konferenciasorozatnak „*Militarizmus és demilitarizmus a XIX-XX. századi magyar állam rendvédelmében*” című XXV. konferenciáján. A publikált tanulmány az előadás javított, bővített és átdolgozott változata. 151. p. 1. sz. jegyzet.

KAVEGGIA Béla: *Munkásmozgalmak és államrendészet.* Budapest, 1912, Országos Központi Községi Nyomda. 56 p.

SZIKINGER István: Rendvédelmi jog a dualizmus korszakában. *Rendvédelem-történeti Füzetek (Acta Historiae Preasidii Ordinis)*, XXII. évf. (2012) 26. sz. 141–157. p. A tanulmány korábbi változata 2011. november 11-én, Budapesten hangzott el, a Szemere Bertalan Magyar Rendvédelem-történeti Tudományos Társaság által szervezett rendvédelem-történeti tudományos konferenciasorozatnak „*Militarizmus és demilitarizmus a XIX-XX. századi magyar állam rendvédelmében*” című XXV. konferenciáján. A publikált tanulmány az előadás javított, bővített és átdolgozott változata. 154. p. 111. sz. jegyzet.

KÁLLAY István: *A városi önkormányzat hatásköre Magyarországon 1686–1848.* Budapest, 1989, Akadémia. 417 p. HU-ISBN 963 05 5247 7. /Magyar Országos Levéltár kiadványai, III., Hatóság- és hivatástörténet, 9./ HU-ISSN 0133–6703.

SZIKINGER István: Rendvédelmi jog a dualizmus korszakában. *Rendvédelem-történeti Füzetek (Acta Historiae Preasidii Ordinis)*, XXII. évf. (2012) 26. sz. 141–157. p. A tanulmány korábbi változata 2011. november 11-én, Budapesten hangzott el, a Szemere Bertalan Magyar Rendvédelem-történeti Tudományos Társaság által szervezett rendvédelem-történeti tudományos konferenciasorozatnak „*Militarizmus és demilitarizmus a XIX-XX. századi magyar állam rendvédelmében*” című XXV. konferenciáján. A publikált tanulmány az előadás javított, bővített és átdolgozott változata. 151. p. 2. sz. jegyzet.

KEPLER Leopold: *Die Gendarmerie in Österreich 1849–1974. 125 Jahre Pflichterfüllung.* [A csendőrség Ausztriában 1849–1974. 125 év kötelességteljesítés]. Graz, 1974, Leykam. 362 p. A-ISBN 370 09 3442 6.

SZIKINGER István: A magyar rendvédelem jogi alapjai. *Rendvédelem-történeti Füzetek (Acta Historiae Preasidii Ordinis)*, XXII. évf. (2012) 26. sz. 133–140. p. A tanulmány korábbi változata 2011. november 11-én, Budapesten hangzott el, a Szemere Bertalan Magyar Rendvédelem-történeti Tudományos Társaság által szervezett rendvédelem-történeti tudományos konferenciasorozatnak „*Militarizmus és demilitarizmus a XIX-XX. századi magyar állam rendvédelmében*” című XXV. konferenciáján. A publikált tanulmány az előadás javított, bővített és átdolgozott változata. 139. p. 33. sz. jegyzet.

KERTÉSZ Imre: Rendőrség, rendőrállam, jogállam. I. *Belügyi Szemle*, XXXVII. évf. (1989) 10. sz. 3–11. p. HU-ISSN 0133–6738.

SZIKINGER István: A magyar rendvédelem jogi alapjai. *Rendvédelem-történeti Füzetek (Acta Historiae Praesidii Ordinis)*, XXII. évf. (2012) 26. sz. 133–140. p. A tanulmány korábbi változata 2011. november 11-én, Budapesten hangzott el, a Szemere Bertalan Magyar Rendvédelem-történeti Tudományos Társaság által szervezett rendvédelem-történeti tudományos konferenciasorozatnak „*Militarizmus és demilitarizmus a XIX-XX. századi magyar állam rendvédelmében*” című XXV. konferenciáján. A publikált tanulmány az előadás javított, bővített és átdolgozott változata. 138. p. 3. sz. jegyzet.

KESERŰ István: A rendvédelmi szervek újjászervezése 1919 és 1924 között. *Rendvédelem-történeti Füzetek (Acta Historiae Praesidii Ordinis)*, IX. évf. (1999) 10. sz. 59–65. p. HU-ISSN 1216–6774. A tanulmány korábbi változata 1998. szeptember 22-én Budapesten hangzott el a Szemere Bertalan Magyar Rendvédelem-történeti Tudományos Társaság által szervezett rendvédelem-történeti tudományos konferenciasorozatnak a „*A nyugati rendvédelem hatása a XIX-XX. századi magyar rendvédelemre*” című X. konferenciáján. A publikált tanulmány az előadás javított, bővített és átdolgozott változata.

PARÁDI József: Az Osztrák-Magyar Monarchia Magyar Királyságának határszéli csendőrsége. *Rendvédelem-történeti Füzetek (Acta Historiae Praesidii Ordinis)*, XXII. évf. (2012) 26. sz. 81–104. p. A tanulmány korábbi változata 2011. november 11-én, Budapesten hangzott el, a Szemere Bertalan Magyar Rendvédelem-történeti Tudományos Társaság által szervezett rendvédelem-történeti tudományos konferenciasorozatnak „*Militarizmus és demilitarizmus a XIX-XX. századi magyar állam rendvédelmében*” című XXV. konferenciáján. A publikált tanulmány az előadás javított, bővített és átdolgozott változata. 96. p. 20. sz. jegyzet + 29. sz. jegyzet.

KIRÁLY Tibor: A büntetőjog a dualista és az ellenforradalmi korszakban. In PÖLÖSKEI Ferenc (szerk.): *A magyarországi polgári államrendszerek*. Budapest, 1981, Tankönyvkiadó. 416–437. p. HU-ISBN 963 17 5558 4.

SZIKINGER István: Rendvédelmi jog a dualizmus korszakában. *Rendvédelem-történeti Füzetek (Acta Historiae Praesidii Ordinis)*, XXII. évf. (2012) 26. sz. 141–157. p. A tanulmány korábbi változata 2011. november 11-én, Budapesten hangzott el, a Szemere Bertalan Magyar Rendvédelem-történeti Tudományos Társaság által szervezett rendvédelem-történeti tudományos konferenciasorozatnak „*Militarizmus és demilitarizmus a XIX-XX. századi magyar állam rendvédelmében*” című XXV. konferenciáján. A publikált tanulmány az előadás javított, bővített és átdolgozott változata. 153. p. 68. sz. jegyzet.

KNEMEYER Franz Ludwig: Polizeibegriffe im Gesetzen des 15. bis 18. Jahrhunderts Kritische Bemerkungen zur Literatur über die Entricklung des Polizeibegriffs. [Rendőri feltételek a törvényekben a XV-től a XVIII. századig. A rendőrség fejlesztési koncepciójának kritikai észrevételei a szakirodalomban]. *Archiv des Öffentlichen Rechts*, [Közjogtörténet]. LXXXII. évf. (1967) 2. sz. 153–179. p. DE-ISSN 0003–8911.

SZIKINGER István: A magyar rendvédelem jogi alapjai. *Rendvédelem-történeti Füzetek (Acta Historiae Praesidii Ordinis)*, XXII. évf. (2012) 26. sz. 133–140. p. A tanulmány korábbi változata 2011. november 11-én, Budapesten hangzott el, a Szemere Bertalan Magyar Rendvédelem-történeti Tudományos Társaság által szervezett rendvédelem-történeti tudományos konferenciasorozatnak „*Militarizmus és demilitarizmus a XIX-XX. századi magyar állam rendvédelmében*” című XXV. konferenciáján. A publikált tanulmány az előadás javított, bővített és átdolgozott változata. 139. p. 29. sz. jegyzet.

Komárom szabad királyi városi rendőrség szolgálati szabályzata. Komárom, 1894, Spitzer Sándor.

SZIKINGER István: Rendvédelmi jog a dualizmus korszakában. *Rendvédelem-történeti Füzetek (Acta Historiae Praesidii Ordinis)*, XXII. évf. (2012) 26. sz. 141–157. p. A tanulmány korábbi változata 2011. november 11-én, Budapesten hangzott el, a Szemere Bertalan Magyar Rendvédelem-történeti Tudományos Társaság által szervezett rendvédelem-történeti tudományos konferenciasorozatnak „*Militarizmus és demilitarizmus a XIX-XX. századi magyar állam rendvédelmében*” című XXV. konferenciáján. A publikált tanulmány az előadás javított, bővített és átdolgozott változata. 153. p. 60. sz. jegyzet.

KOMÁROMI Gábor: A Magyar Királyi Csendőrség szervezeti változásai 1919–1925. *Rendvédelem-történeti Füzetek (Acta Historiae Praesidii Ordinis)*, IV. évf. (1994) 5. sz. 90–91. p. HU-ISSN 1216–6774. A tanulmány korábbi változata 1993. szeptember 21-én, Budapesten hangzott el a Szemere Bertalan Magyar Rendvédelem-történeti Tudományos Társaság által szervezett rendvédelem-történeti tudományos konferenciasorozatnak „*Háború, forradalom, trianon.*” című V. konferenciáján. A publikált tanulmány az előadás javított bővített és átdolgozott változata.

PARÁDI József: Az Osztrák-Magyar Monarchia Magyar Királyságának határszéli csendőrsége. *Rendvédelem-történeti Füzetek (Acta Historiae Praesidii Ordinis)*, XXII. évf. (2012) 26. sz. 81–104. p. A tanulmány korábbi változata 2011. november 11-én, Budapesten hangzott el, a Szemere Bertalan Magyar Rendvédelem-történeti Tudományos Társaság által szervezett rendvédelem-történeti tudományos konferenciasorozatnak „*Militarizmus és demilitarizmus a XIX-XX. századi magyar állam rendvédelmében*” című XXV. konferenciáján. A publikált tanulmány az előadás javított, bővített és átdolgozott változata. 96. p. 52. sz. jegyzet.

KOVÁCS Zoltán András: *A Szálasi-kormány belügyminisztériuma. Rendvédelem, állambiztonság, közigazgatás a nyilas korszakban.* Budapest, 2009, Attraktor Kiadó. 374 p. HU-ISBN 978 963 9857 33 9. /Studia Militaria Hungarica, 5./ HU-ISSN 1787–6796.

PARÁDI József: Az egységes állami fizetési rendszer és a szakterületi rendfokozati rendszerek a polgári magyar állam rendvédelmében. *Rendvédelem-történeti Füzetek (Acta Historiae Praesidii Ordinis)*, XXII. évf. (2012) 26. sz. 105–119. p. A tanulmány korábbi változata 2011. november 11-én, Budapesten hangzott el, a Szemere Bertalan Magyar Rendvédelem-történeti Tudományos Társaság által szervezett rendvédelem-történeti tudományos konferenciasorozatnak „*Militarizmus és demilitarizmus a XIX-XX. századi magyar állam rendvédelmében*” című XXV. konferenciáján. A publikált tanulmány az előadás javított, bővített és átdolgozott változata. 111. p. 4. sz. jegyzet.

KUKORELLI István – SCHMIDT Péter (szerk.): *Az alkotmányosság alapjai. Társadalom, demokrácia, alkotmányosság.* Budapest, 1989, Kossuth. 289 p. HU-ISBN 963 09 3442 6.

SZIKINGER István: A magyar rendvédelem jogi alapjai. *Rendvédelem-történeti Füzetek (Acta Historiae Preasidii Ordinis)*, XXII. évf. (2012) 26. sz. 133–140. p. A tanulmány korábbi változata 2011. november 11-én, Budapesten hangzott el, a Szemere Bertalan Magyar Rendvédelem-történeti Tudományos Társaság által szervezett rendvédelem-történeti tudományos konferenciasorozatnak „*Militarizmus és demilitarizmus a XIX-XX. századi magyar állam rendvédelmében*” című XXV. konferenciáján. A publikált tanulmány az előadás javított, bővített és átdolgozott változata. 138. p. 1. sz. jegyzet.

L, Ly

LENIN Vlagyimir Iljics: *A proletár milíciáról*. Budapest, 1979, Kossuth. /Lenin művei./

SZIKINGER István: A magyar rendvédelem jogi alapjai. *Rendvédelem-történeti Füzetek (Acta Historiae Preasidii Ordinis)*, XXII. évf. (2012) 26. sz. 133–140. p. A tanulmány korábbi változata 2011. november 11-én, Budapesten hangzott el, a Szemere Bertalan Magyar Rendvédelem-történeti Tudományos Társaság által szervezett rendvédelem-történeti tudományos konferenciasorozatnak „*Militarizmus és demilitarizmus a XIX-XX. századi magyar állam rendvédelmében*” című XXV. konferenciáján. A publikált tanulmány az előadás javított, bővített és átdolgozott változata. 139. p. 34. sz. jegyzet.

LESENYI Ferenc: *A magyar erdőgazdaság története és mai helyzete*. Budapest, 1936, Pátria. 70 p. HU-ISBN –

CSAPÓ Csaba – PARÁDI József. Az államfő magyarországi védelme az Osztrák-Magyar Monarchiában. *Rendvédelem-történeti Füzetek (Acta Historiae Preasidii Ordinis)*, XXII. évf. (2012) 26. sz. 27–34. p. A tanulmány korábbi változata 2011. november 11-én, Budapesten hangzott el, a Szemere Bertalan Magyar Rendvédelem-történeti Tudományos Társaság által szervezett rendvédelem-történeti tudományos konferenciasorozatnak „*Militarizmus és demilitarizmus a XIX-XX. századi magyar állam rendvédelmében*” című XXV. konferenciáján. A publikált tanulmány az előadás javított, bővített és átdolgozott változata. 33. p. 21. sz. jegyzet.

LIPTAI Ervin (szerk.): *Magyarország hadtörténete*. II. köt. Budapest, 1985, Zrínyi. HU-ISBN 963 326 c344 1.

FORRÓ János: A rendvédelmi szervezetek sajátos tevékenysége háborús helyzetben Fejér vármegyében 1944 őszétől 1945 tavaszáig. *Rendvédelem-történeti Füzetek (Acta Historiae Preasidii Ordinis)*, XXII. évf. (2012) 26. sz. 35–43. p. A tanulmány korábbi változata 2011. november 11-én, Budapesten hangzott el, a Szemere Bertalan Magyar Rendvédelem-történeti Tudományos Társaság által szervezett rendvédelem-történeti tudományos konferenciasorozatnak „*Militarizmus és demilitarizmus a XIX-XX. századi magyar állam rendvédelmében*” című XXV. konferenciáján. A publikált tanulmány az előadás javított, bővített és átdolgozott változata. 41. p. 21. sz. jegyzet.

Ludovika Akadémia Közlönye. Budapest, 1908, Légrádi.

PARÁDI József: A dualista Magyarország határőrizete a migráció tükrében. *Rendvédelem-történeti Füzetek (Acta Historiae Preasidii Ordinis)*, XXII. évf. (2012) 26. sz. 66–80. p. A tanulmány korábbi változata 2011. november 11-én, Budapesten hangzott el, a Szemere Bertalan Magyar Rendvédelem-történeti Tudományos Társaság által szervezett rendvédelem-történeti tudományos konferenciasorozatnak „*Militarizmus és demilitarizmus a XIX-XX. századi magyar állam rendvédelmében*” című XXV. konferenciáján. A publikált tanulmány az előadás javított, bővített és átdolgozott változata. 73. p. 6. sz. jegyzet.

M

Magyar Katonai Közlöny. Budapest, 1914. májusi szám, Pesti Könyvnyomda.

PARÁDI József: A dualista Magyarország határőrizete a migráció tükrében. *Rendvédelem-történeti Füzetek (Acta Historiae Preasidii Ordinis)*, XXII. évf. (2012) 26. sz. 66–80. p. A tanulmány korábbi változata 2011. november 11-én, Budapesten hangzott el, a Szemere Bertalan Magyar Rendvédelem-történeti Tudományos Társaság által szervezett rendvédelem-történeti tudományos konferenciasorozatnak „*Militarizmus és demilitarizmus a XIX-XX. századi magyar állam rendvédelmében*” című XXV. konferenciáján. A publikált tanulmány az előadás javított, bővített és átdolgozott változata. 73. p. 7. sz. jegyzet + 8. sz. jegyzet.

A Magyar Királyi Pénzügyőrség szervezetére és szolgálatára vonatkozó szabályok, utasítások és rendeletek gyűjteménye. Budapest, 1894, Állami Nyomda.

PARÁDI József: A dualista Magyarország határőrizete a migráció tükrében. *Rendvédelem-történeti Füzetek (Acta Historiae Preasidii Ordinis)*, XXII. évf. (2012) 26. sz. 66–80. p. A tanulmány korábbi változata 2011. november 11-én, Budapesten hangzott el, a Szemere Bertalan Magyar Rendvédelem-történeti Tudományos Társaság által szervezett rendvédelem-történeti tudományos konferenciasorozatnak „*Militarizmus és demilitarizmus a XIX-XX. századi magyar állam rendvédelmében*” című XXV. konferenciáján. A publikált tanulmány az előadás javított, bővített és átdolgozott változata. 73. p. 13. sz. jegyzet.

Magyarország Tiszti Cím és Névtára. Budapest, 1868–1914, Magyar Királyi Központi Statisztikai Hivatal Vámhivatali fejezetek.

PARÁDI József: A dualista Magyarország határőrizete a migráció tükrében. *Rendvédelem-történeti Füzetek (Acta Historiae Preasidii Ordinis)*, XXII. évf. (2012) 26. sz. 66–80. p. A tanulmány korábbi változata 2011. november 11-én, Budapesten hangzott el, a Szemere Bertalan Magyar Rendvédelem-történeti Tudományos Társaság által szervezett rendvédelem-történeti tudományos konferenciasorozatnak „*Militarizmus és demilitarizmus a XIX-XX. századi magyar állam rendvédelmében*” című XXV. konferenciáján. A publikált tanulmány az előadás javított, bővített és átdolgozott változata. 73. p. 22. sz. jegyzet.

MANHERCZ Orsolya: *Ferenc József 1857-es utazása Magyarországon*. Szakdolgozat (ELTE-BTK). Kézirat, történelem szak, Budapest, 2005.

CSAPÓ Csaba – PARÁDI József. Az államfő magyarországi védelme az Osztrák-Magyar Monarchiában. *Rendvédelem-történeti Füzetek (Acta Historiae Preasidii Ordinis)*, XXII. évf. (2012) 26. sz. 27–34. p. A tanulmány korábbi változata 2011. november 11-én, Budapesten hangzott el, a Szemere Bertalan Magyar Rendvédelem-történeti Tudományos Társaság által szervezett rendvédelem-történeti tudományos konferenciasorozatnak „*Militarizmus és demilitarizmus a XIX-XX. századi magyar állam rendvédelmében*” című XXV. konferenciáján. A publikált tanulmány az előadás javított, bővített és átdolgozott változata. 33. p. 3. sz. jegyzet.

MANHERCZ Orsolya: Ferenc József 1852-es utazása Magyarországon. A Bach rendszer szentesítése. In GERGELY Jenő (szerk.): *Ahogyan mi látjuk: tanulmányok*. Budapest, 2007, Eötvös Lóránd Tudományegyetem, Bölcsész-tudományi Kar, Történelemtudományi Doktori Iskola Új- és Jelenkori Magyar Történeti Program. 43–57. p. HU-ISBN 978 963 463 917 6.

CSAPÓ Csaba – PARÁDI József. Az államfő magyarországi védelme az Osztrák-Magyar Monarchiában. *Rendvédelem-történeti Füzetek (Acta Historiae Praesidii Ordinis)*, XXII. évf. (2012) 26. sz. 27–34. p. A tanulmány korábbi változata 2011. november 11-én, Budapesten hangzott el, a Szemere Bertalan Magyar Rendvédelem-történeti Tudományos Társaság által szervezett rendvédelem-történeti tudományos konferenciasorozatnak „*Militarizmus és demilitarizmus a XIX-XX. századi magyar állam rendvédelmében*” című XXV. konferenciáján. A publikált tanulmány az előadás javított, bővített és átdolgozott változata. 33. p. 2. sz. jegyzet.

MARK Robert.: *Policing a perplexed Society*. [Rendfenntartás társadalmi zavarok esetén]. London, 1977, Allen and Unwin Ltd. 132 p. UK-ISBN 0043 630 06 5.

SZIKINGER István: A magyar rendvédelem jogi alapjai. *Rendvédelem-történeti Füzetek (Acta Historiae Praesidii Ordinis)*, XXII. évf. (2012) 26. sz. 133–140. p. A tanulmány korábbi változata 2011. november 11-én, Budapesten hangzott el, a Szemere Bertalan Magyar Rendvédelem-történeti Tudományos Társaság által szervezett rendvédelem-történeti tudományos konferenciasorozatnak „*Militarizmus és demilitarizmus a XIX-XX. századi magyar állam rendvédelmében*” című XXV. konferenciáján. A publikált tanulmány az előadás javított, bővített és átdolgozott változata. 139. p. 8. sz. jegyzet.

MARSHALL Geoffrey: *Constitutional Conventions. The rules and forms of political accountability*. [Alkotmányos egyezmények. A politikai hitelesség szabályai és formái]. Oxford, 1987, Clarendon Press. 259 p. UK-ISBN 0 19 876202 X.

SZIKINGER István: A magyar rendvédelem jogi alapjai. *Rendvédelem-történeti Füzetek (Acta Historiae Praesidii Ordinis)*, XXII. évf. (2012) 26. sz. 133–140. p. A tanulmány korábbi változata 2011. november 11-én, Budapesten hangzott el, a Szemere Bertalan Magyar Rendvédelem-történeti Tudományos Társaság által szervezett rendvédelem-történeti tudományos konferenciasorozatnak „*Militarizmus és demilitarizmus a XIX-XX. századi magyar állam rendvédelmében*” című XXV. konferenciáján. A publikált tanulmány az előadás javított, bővített és átdolgozott változata. 139. p. 22. sz. jegyzet.

MEZEY Barna: A kivételes Hatalom. *Rendvédelem-történeti Füzetek (Acta Historiae Praesidii Ordinis)*, IV. évf. (1994) 5. sz. 4–6. p. HU-ISSN 1216–6774. A tanulmány korábbi változata 1993. szeptember 21-én Budapesten hangzott el a Szemere Bertalan Magyar Rendvédelem-történeti Tudományos Társaság által szervezett rendvédelem-történeti tudományos konferenciasorozatnak a „Háború, forradalom, trianon” című V. konferenciáján. A publikált tanulmány az előadás javított, bővített és átdolgozott változata.

FORRÓ János: A rendvédelmi szervezetek sajátos tevékenysége háborús helyzetben Fejér vármegyében 1944 őszétől 1945 tavaszáig. *Rendvédelem-történeti Füzetek (Acta Historiae Praesidii Ordinis)*, XXII. évf. (2012) 26. sz. 35–43. p. A tanulmány korábbi változata 2011. november 11-én, Budapesten hangzott el, a Szemere Bertalan Magyar Rendvédelem-történeti Tudományos Társaság által szervezett rendvédelem-történeti tudományos konferenciasorozatnak „*Militarizmus és demilitarizmus a XIX-XX. századi magyar állam rendvédelmében*” című XXV. konferenciáján. A publikált tanulmány az előadás javított, bővített és átdolgozott változata. 41. p. 20. sz. jegyzet.

PARÁDI József: Az Osztrák-Magyar Monarchia Magyar Királyságának határszéli csendőrsége. *Rendvédelem-történeti Füzetek (Acta Historiae Praesidii Ordinis)*, XXII. évf. (2012) 26. sz. 81–104. p. A tanulmány korábbi változata 2011. november 11-én, Budapesten hangzott el, a Szemere Bertalan Magyar Rendvédelem-történeti Tudományos Társaság által szervezett rendvédelem-történeti tudományos konferenciasorozatnak „*Militarizmus és demilitarizmus a XIX-XX. századi magyar állam rendvédelmében*” című XXV. konferenciáján. A publikált tanulmány az előadás javított, bővített és átdolgozott változata. 96. p. 39. sz. jegyzet.

MEZEY Barna: Rendvédelmi jog a két világháború között. *Rendvédelem-történeti Füzetek (Acta Historiae Praesidii Ordinis)*, V. évf. (1995) 6. sz. 61–63. p. HU-ISSN 1216–6774. A tanulmány korábbi változata 1994. októberében Budapesten hangzott el a Szemere Bertalan Magyar Rendvédelem-történeti Tudományos Társaság által szervezett rendvédelem-történeti tudományos konferenciasorozatnak „*A két világháború közötti Magyar Királyság rendvédelme*” című VI. konferenciáján. A publikált tanulmány az előadás javított, bővített és átdolgozott változata.

PARÁDI József: Az Osztrák-Magyar Monarchia Magyar Királyságának határszéli csendőrsége. *Rendvédelem-történeti Füzetek (Acta Historiae Praesidii Ordinis)*, XXII. évf. (2012) 26. sz. 81–104. p. A tanulmány korábbi változata 2011. november 11-én, Budapesten hangzott el, a Szemere Bertalan Magyar Rendvédelem-történeti Tudományos Társaság által szervezett rendvédelem-történeti tudományos konferenciasorozatnak „*Militarizmus és demilitarizmus a XIX-XX. századi magyar állam rendvédelmében*” című XXV. konferenciáján. A publikált tanulmány az előadás javított, bővített és átdolgozott változata. 96. p. 3. sz. jegyzet.

MEZNERICS Iván – TORDAY Lajos: *A magyar közigazgatás szervei, 1867–1937*. Budapest, 1937, Székesfőváros. 447 p. /Magyar Közigazgatás-tudományi Intézet, 21./

SZIKINGER István: Rendvédelmi jog a dualizmus korszakában. *Rendvédelem-történeti Füzetek (Acta Historiae Praesidii Ordinis)*, XXII. évf. (2012) 26. sz. 141–157. p. A tanulmány korábbi változata 2011. november 11-én, Budapesten hangzott el, a Szemere Bertalan Magyar Rendvédelem-történeti Tudományos Társaság által szervezett rendvédelem-történeti tudományos konferenciasorozatnak „*Militarizmus és demilitarizmus a XIX-XX. századi magyar állam*” 2. p. 34. sz. jegyzet.

MOLNÁR Gabriella: Hogyan hatott Székesfehérvár életére a második világháború. *Fejér Megyei Szemle*, XII. évf. (1975) 1. sz. HU-ISSN 0133–9389.

FORRÓ János: A rendvédelmi szervezetek sajátos tevékenysége háborús helyzetben Fejér vármegyében 1944 őszétől 1945 tavaszáig. *Rendvédelem-történeti Füzetek (Acta Historiae Praesidii Ordinis)*, XXII. évf. (2012) 26. sz. 35–43. p. A tanulmány korábbi változata 2011. november 11-én, Budapesten hangzott el, a Szemere Bertalan Magyar Rendvédelem-történeti Tudományos Társaság által szervezett rendvédelem-történeti tudományos konferenciasorozatnak „*Militarizmus és demilita-*

rizmus a XIX-XX. századi magyar állam rendvédelmében” című XXV. konferenciáján. A publikált tanulmány az előadás javított, bővített és átdolgozott változata. 42. p. 29. sz. jegyzet.

N, Ny

NAGY Ákos Péter: Quis custodiet ipsos custodes, azaz ki őrzi az őrzőket? *Rendvédelem-történeti Füzetek (Acta Historiae Preasidii Ordinis)*, XXI. évf. (2011) 25. sz. 53–58. p. HU-ISSN 1216–6774. A tanulmány korábbi változata 2010. december 8-án Budapesten hangzott el a Szemere Bertalan Magyar Rendvédelem-történeti Tudományos Társaság által szervezett rendvédelem-történeti tudományos konferenciasorozatnak „A közbiztonság közös Kárpát-medencei örökségünk.” Című XXV. konferenciáján. A publikált tanulmány az előadás javított, bővített és átdolgozott változata.

NAGY Ákos Péter: A magyar rendvédelem belbiztonsági szolgálata 1945–1995. *Rendvédelem-történeti Füzetek (Acta Historiae Preasidii Ordinis)*, XXII. évf. (2012) 26. sz. 44–58. p. A tanulmány korábbi változata 2011. november 11-én, Budapesten hangzott el, a Szemere Bertalan Magyar Rendvédelem-történeti Tudományos Társaság által szervezett rendvédelem-történeti tudományos konferenciasorozatnak „*Militarizmus és demilitarizmus a XIX-XX. századi magyar állam rendvédelmében*” című XXV. konferenciáján. A publikált tanulmány az előadás javított, bővített és átdolgozott változata. 55. p. 92. sz. jegyzet.

NAGY Ákos Péter: A Rendvédelmi Szervek Védelmi Szolgálata 2000–2010. *Rendvédelem-történeti Füzetek (Acta Historiae Preasidii Ordinis)*, XXII. évf. (2012) 26. sz. 59–65. p. A tanulmány korábbi változata 2011. november 11-én, Budapesten hangzott el, a Szemere Bertalan Magyar Rendvédelem-történeti Tudományos Társaság által szervezett rendvédelem-történeti tudományos konferenciasorozatnak „*Militarizmus és demilitarizmus a XIX-XX. századi magyar állam rendvédelmében*” című XXV. konferenciáján. A publikált tanulmány az előadás javított, bővített és átdolgozott változata. 63. p. 4. sz. jegyzet.

NAGY Ákos Péter: A Rendvédelmi Szervek Védelmi Szolgálata megalakulása és tevékenységének kialakulása a rendszerváltás folyamatában. *Rendvédelem-történeti Füzetek (Acta Historiae Preasidii Ordinis)*, XXI. évf. (2011) 25. sz. 59–67. p. HU-ISSN 1216–6774. A tanulmány korábbi változata 2010. december 8-án Budapesten hangzott el a Szemere Bertalan Magyar Rendvédelem-történeti Tudományos Társaság által szervezett rendvédelem-történeti tudományos konferenciasorozatnak „*A közbiztonság közös Kárpát-medencei örökségünk.*” Című XXV. konferenciáján. A publikált tanulmány az előadás javított, bővített és átdolgozott változata.

NAGY Ákos Péter: A magyar rendvédelem belbiztonsági szolgálata 1945–1995. *Rendvédelem-történeti Füzetek (Acta Historiae Preasidii Ordinis)*, XXII. évf. (2012) 26. sz. 44–58. p. A tanulmány korábbi változata 2011. november 11-én, Budapesten hangzott el, a Szemere Bertalan Magyar Rendvédelem-történeti Tudományos Társaság által szervezett rendvédelem-történeti tudományos konferenciasorozatnak „*Militarizmus és demilitarizmus a XIX-XX. századi magyar állam rendvédelmében*” című XXV. konferenciáján. A publikált tanulmány az előadás javított, bővített és átdolgozott változata. 55. p. 91. sz. jegyzet.

NAGY Ákos Péter: A Rendvédelmi Szervek Védelmi Szolgálata 2000–2010. *Rendvédelem-történeti Füzetek (Acta Historiae Preasidii Ordinis)*, XXII. évf. (2012) 26. sz. 59–65. p. A tanulmány korábbi változata 2011. november 11-én, Budapesten hangzott el, a Szemere Bertalan Magyar Rendvédelem-történeti Tudományos Társaság által szervezett rendvédelem-történeti tudományos konferenciasorozatnak „*Militarizmus és demilitarizmus a XIX-XX. századi magyar állam rendvédelmében*” című XXV. konferenciáján. A publikált tanulmány az előadás javított, bővített és átdolgozott változata. 63. p. 4. sz. jegyzet.

NAGY Marianna: *Az államigazgatási jogi szankció szabályozásának története.* Budapest, 1990. ELTE-ÁJK. 90 p. HU-ISBN 963 462 566 5. /A jogi felelősség és szankciórendszer elmélet alapjai, 11./ HU-ISSN 0238–9754.

SZIKINGER István: Rendvédelmi jog a dualizmus korszakában. *Rendvédelem-történeti Füzetek (Acta Historiae Preasidii Ordinis)*, XXII. évf. (2012) 26. sz. 141–157. p. A tanulmány korábbi változata 2011. november 11-én, Budapesten hangzott el, a Szemere Bertalan Magyar Rendvédelem-történeti Tudományos Társaság által szervezett rendvédelem-történeti tudományos konferenciasorozatnak „*Militarizmus és demilitarizmus a XIX-XX. századi magyar állam rendvédelmében*” című XXV. konferenciáján. A publikált tanulmány az előadás javított, bővített és átdolgozott változata. 153 p. 74. sz. jegyzet + 77. sz. jegyzet.

NEUBAUER Franz: *Die Gendarmerie in Österreich 1849–1924.* [Az osztrák csendőrség 1849–1924.] Bécs, 1925, Steiermärkische Landesdruckerei. 600 p.

ARTNER Ramona: Egy közbiztonsági őrtestület útja Párizstól – Itálián és Ausztrián keresztül – Budapestig. *Rendvédelem-történeti Füzetek (Acta Historiae Preasidii Ordinis)*, XXII. évf. (2012) 26. sz. 13–18. p. A tanulmány korábbi változata 2011. november 11-én, Budapesten hangzott el, a Szemere Bertalan Magyar Rendvédelem-történeti Tudományos Társaság által szervezett rendvédelem-történeti tudományos konferenciasorozatnak „*Militarizmus és demilitarizmus a XIX-XX. századi magyar állam rendvédelmében*” című XXV. konferenciáján. A publikált tanulmány az előadás javított, bővített és átdolgozott változata. 16. p. 12. sz. jegyzet.

O, Ó

OLÁH Ödön (szerk.): *Tanulmányjelentés az Ausztriában és Bosznia-Hercegovinában fennálló határőrizeti és állat-csempészet elleni intézkedésekről.* Budapest, 1912, Állami Nyomda.

PARÁDI József: A dualista Magyarország határőrizete a migráció tükrében. *Rendvédelem-történeti Füzetek (Acta Historiae Preasidii Ordinis)*, XXII. évf. (2012) 26. sz. 66–80. p. A tanulmány korábbi változata 2011. november 11-én, Budapesten hangzott el, a Szemere Bertalan Magyar Rendvédelem-történeti Tudományos Társaság által szervezett rendvédelem-történeti tudományos konferenciasorozatnak „*Militarizmus és demilitarizmus a XIX-XX. századi magyar állam rendvédelmében*” című XXV. konferenciáján. A publikált tanulmány az előadás javított, bővített és átdolgozott változata. 73. p. 9. sz. jegyzet + 10. sz. jegyzet + 11. sz. jegyzet + 12. sz. jegyzet.

ÓRY Károly: A Maréchaussée-től a Gendarmerie Nationale-ig a Francia Csendőrség történeti előzményei. *Rendvédelem-történeti Füzetek (Acta Historiae Preasidii Ordinis)*, VII. évf. (1997) 8. sz. 75–77. p. HU-ISSN 1216–6774. A tanulmány korábbi változata 1996. október 29-én Budapesten hangzott el a Szemere Bertalan Magyar Rendvédelem-történeti Tudományos

Társaság által szervezett rendvédelem-történeti tudományos konferenciasorozatnak „A napóleoni közbiztonsági örtestület útja Párizstól – Itálián és Ausztrián keresztül – Budapestig” című VIII. konferenciáján. A publikált tanulmány az előadás javított, bővített és átdolgozott változata.

ARTNER Ramona: Egy közbiztonsági örtestület útja Párizstól – Itálián és Ausztrián keresztül – Budapestig. *Rendvédelem-történeti Füzetek (Acta Historiae Praesidii Ordinis)*, XXII. évf. (2012) 26. sz. 13–18. p. A tanulmány korábbi változata 2011. november 11-én, Budapesten hangzott el, a Szemere Bertalan Magyar Rendvédelem-történeti Tudományos Társaság által szervezett rendvédelem-történeti tudományos konferenciasorozatnak „*Militarizmus és demilitarizmus a XIX-XX. századi magyar állam rendvédelmében*” című XXV. konferenciáján. A publikált tanulmány az előadás javított, bővített és átdolgozott változata. 16. p. 9. sz. jegyzet + 10. sz. jegyzet + 11. sz. jegyzet.

P

PAJKOSSY Gábor: A kormányzati „terrorizmus” politikája Magyarországon 1835–1839 között. *Századok*, CXLI. évf. (2007) 3. sz. 683–721. p. HU-ISSN 0039–8098.

ARTNER Ramona: Hírszerzés a dualizmuskori Magyar Királyságban. *Rendvédelem-történeti Füzetek (Acta Historiae Praesidii Ordinis)*, XXII. évf. (2012) 26. sz. 19–26. p. A tanulmány korábbi változata 2011. november 11-én, Budapesten hangzott el, a Szemere Bertalan Magyar Rendvédelem-történeti Tudományos Társaság által szervezett rendvédelem-történeti tudományos konferenciasorozatnak „*Militarizmus és demilitarizmus a XIX-XX. századi magyar állam rendvédelmében*” című XXV. konferenciáján. A publikált tanulmány az előadás javított, bővített és átdolgozott változata. 23. p. 18. sz. jegyzet.

PAJKOSSY Gábor: A Sedlnitzky magyarországi besúgó 1848 előestéjén. In CSÓKA Ferenc (szerk.): *Szakszolgálat Magyarországon, avagy tanulmányok a hírszerzés és titkos adatgyűjtés világából 1785–2011*. Budapest, 2012, Nemzetbiztonsági Szakszolgálat. 31–42. p. HU-ISBN 978 963 08 3211 3.

ARTNER Ramona: Hírszerzés a dualizmuskori Magyar Királyságban. *Rendvédelem-történeti Füzetek (Acta Historiae Praesidii Ordinis)*, XXII. évf. (2012) 26. sz. 19–26. p. A tanulmány korábbi változata 2011. november 11-én, Budapesten hangzott el, a Szemere Bertalan Magyar Rendvédelem-történeti Tudományos Társaság által szervezett rendvédelem-történeti tudományos konferenciasorozatnak „*Militarizmus és demilitarizmus a XIX-XX. századi magyar állam rendvédelmében*” című XXV. konferenciáján. A publikált tanulmány az előadás javított, bővített és átdolgozott változata. 23. p. 18. sz. jegyzet.

PARÁDI Ákos: A magyar rendvédelem civil szerveződései 1867–1945. *Rendvédelem-történeti Füzetek (Acta Historiae Praesidii Ordinis)*, XV. évf. (2008) 18. sz. 28–51. p. HU-ISSN 1216–6774. A tanulmány korábbi változata 2004. október 13-án Budapesten hangzott el a Szemere Bertalan Magyar Rendvédelem-történeti Tudományos Társaság által szervezett rendvédelem-történeti tudományos konferenciasorozatnak „*Karhatalmi feladatok a bűnmegelőzés és a békefenntartás szolgálatában Európában a XIX-XX. században.*” című XVIII. konferenciáján. A publikált tanulmány az előadás javított, bővített és átdolgozott változata.

CSAPÓ Csaba – PARÁDI József. Az államfő magyarországi védelme az Osztrák-Magyar Monarchiában. *Rendvédelem-történeti Füzetek (Acta Historiae Praesidii Ordinis)*, XXII. évf. (2012) 26. sz. 27–34. p. A tanulmány korábbi változata 2011. november 11-én, Budapesten hangzott el, a Szemere Bertalan Magyar Rendvédelem-történeti Tudományos Társaság által szervezett rendvédelem-történeti tudományos konferenciasorozatnak „*Militarizmus és demilitarizmus a XIX-XX. századi magyar állam rendvédelmében*” című XXV. konferenciáján. A publikált tanulmány az előadás javított, bővített és átdolgozott változata. 33. p. 26. sz. jegyzet + 27. sz. jegyzet.

PARÁDI József: Az Osztrák-Magyar Monarchia Magyar Királyságának határszéli csendőrsége. *Rendvédelem-történeti Füzetek (Acta Historiae Praesidii Ordinis)*, XXII. évf. (2012) 26. sz. 81–104. p. A tanulmány korábbi változata 2011. november 11-én, Budapesten hangzott el, a Szemere Bertalan Magyar Rendvédelem-történeti Tudományos Társaság által szervezett rendvédelem-történeti tudományos konferenciasorozatnak „*Militarizmus és demilitarizmus a XIX-XX. századi magyar állam rendvédelmében*” című XXV. konferenciáján. A publikált tanulmány az előadás javított, bővített és átdolgozott változata. 96. p. 31. sz. jegyzet.

PARÁDI József: A dualista Magyarország határőrizeti rendszerének kialakulása. *Belügyi Szemle*, XXX. évf. (1982) 10. sz. 44–51. p. HU-ISSN 0133–6738.

PARÁDI József: Az Osztrák-Magyar Monarchia Magyar Királyságának határszéli csendőrsége. *Rendvédelem-történeti Füzetek (Acta Historiae Praesidii Ordinis)*, XXII. évf. (2012) 26. sz. 81–104. p. A tanulmány korábbi változata 2011. november 11-én, Budapesten hangzott el, a Szemere Bertalan Magyar Rendvédelem-történeti Tudományos Társaság által szervezett rendvédelem-történeti tudományos konferenciasorozatnak „*Militarizmus és demilitarizmus a XIX-XX. századi magyar állam rendvédelmében*” című XXV. konferenciáján. A publikált tanulmány az előadás javított, bővített és átdolgozott változata. 96. p. 36. sz. jegyzet.

PARÁDI József: *A dualista Magyarország határőrizete 1867–1914*. Bölcsészdoktori disszertáció (ELTE BTK). Kézirat. Budapest, 1984. HU-ISBN –

PARÁDI József: A dualista Magyarország határőrizete a migráció tükrében. *Rendvédelem-történeti Füzetek (Acta Historiae Praesidii Ordinis)*, XXII. évf. (2012) 26. sz. 66–80. p. A tanulmány korábbi változata 2011. november 11-én, Budapesten hangzott el, a Szemere Bertalan Magyar Rendvédelem-történeti Tudományos Társaság által szervezett rendvédelem-történeti tudományos konferenciasorozatnak „*Militarizmus és demilitarizmus a XIX-XX. századi magyar állam rendvédelmében*” című XXV. konferenciáján. A publikált tanulmány az előadás javított, bővített és átdolgozott változata. 74. p. 31. sz. jegyzet + 32. sz. jegyzet.

PARÁDI József: Az Osztrák-Magyar Monarchia Magyar Királyságának határszéli csendőrsége. *Rendvédelem-történeti Füzetek (Acta Historiae Praesidii Ordinis)*, XXII. évf. (2012) 26. sz. 81–104. p. A tanulmány korábbi változata 2011. november 11-én, Budapesten hangzott el, a Szemere Bertalan Magyar Rendvédelem-történeti Tudományos Társaság által szervezett rendvédelem-történeti tudományos konferenciasorozatnak „*Militarizmus és demilitarizmus a XIX-XX. századi magyar állam rendvédelmében*” című XXV. konferenciáján. A publikált tanulmány az előadás javított, bővített és átdolgozott változata. 96. p. 33. sz. jegyzet.

PARÁDI József: *A határszéli csendőrség 1891–1914.* Budapest, 1984, Határőrség. 91 p. HU-ISBN –

ARTNER Ramona: Hírszerzés a dualizmuskori Magyar Királyságban. *Rendvédelem-történeti Füzetek (Acta Historiae Praesidii Ordinis)*, XXII. évf. (2012) 26. sz. 19–26. p. A tanulmány korábbi változata 2011. november 11-én, Budapesten hangzott el, a Szemere Bertalan Magyar Rendvédelem-történeti Tudományos Társaság által szervezett rendvédelem-történeti tudományos konferenciasorozatnak „*Militarizmus és demilitarizmus a XIX-XX. századi magyar állam rendvédelmében*” című XXV. konferenciáján. A publikált tanulmány az előadás javított, bővített és átdolgozott változata. 23. p. 14. sz. jegyzet.

PARÁDI József: Az Osztrák-Magyar Monarchia Magyar Királyságának határszéli csendőrsége. *Rendvédelem-történeti Füzetek (Acta Historiae Praesidii Ordinis)*, XXII. évf. (2012) 26. sz. 81–104. p. A tanulmány korábbi változata 2011. november 11-én, Budapesten hangzott el, a Szemere Bertalan Magyar Rendvédelem-történeti Tudományos Társaság által szervezett rendvédelem-történeti tudományos konferenciasorozatnak „*Militarizmus és demilitarizmus a XIX-XX. századi magyar állam rendvédelmében*” című XXV. konferenciáján. A publikált tanulmány az előadás javított, bővített és átdolgozott változata. 95. p. 1. sz. jegyzet ; 97. p. 64. sz. jegyzet + 67. sz. jegyzet

PARÁDI József: Az egységes állami fizetési rendszer és a szakterületi rendfokozati rendszerek a polgári magyar állam rendvédelmében. *Rendvédelem-történeti Füzetek (Acta Historiae Praesidii Ordinis)*, XXII. évf. (2012) 26. sz. 105–119. p. A tanulmány korábbi változata 2011. november 11-én, Budapesten hangzott el, a Szemere Bertalan Magyar Rendvédelem-történeti Tudományos Társaság által szervezett rendvédelem-történeti tudományos konferenciasorozatnak „*Militarizmus és demilitarizmus a XIX-XX. századi magyar állam rendvédelmében*” című XXV. konferenciáján. A publikált tanulmány az előadás javított, bővített és átdolgozott változata. 111. p. 6. sz. jegyzet.

SZIKINGER István: A magyar rendvédelem jogi alapjai. *Rendvédelem-történeti Füzetek (Acta Historiae Praesidii Ordinis)*, XXII. évf. (2012) 26. sz. 133–140. p. A tanulmány korábbi változata 2011. november 11-én, Budapesten hangzott el, a Szemere Bertalan Magyar Rendvédelem-történeti Tudományos Társaság által szervezett rendvédelem-történeti tudományos konferenciasorozatnak „*Militarizmus és demilitarizmus a XIX-XX. századi magyar állam rendvédelmében*” című XXV. konferenciáján. A publikált tanulmány az előadás javított, bővített és átdolgozott változata. 139. p. 17. sz. jegyzet.

SZIKINGER István: Rendvédelmi jog a dualizmus korszakában. *Rendvédelem-történeti Füzetek (Acta Historiae Praesidii Ordinis)*, XXII. évf. (2012) 26. sz. 141–157. p. A tanulmány korábbi változata 2011. november 11-én, Budapesten hangzott el, a Szemere Bertalan Magyar Rendvédelem-történeti Tudományos Társaság által szervezett rendvédelem-történeti tudományos konferenciasorozatnak „*Militarizmus és demilitarizmus a XIX-XX. századi magyar állam rendvédelmében*” című XXV. konferenciáján. A publikált tanulmány az előadás javított, bővített és átdolgozott változata. 152 p. 54. sz. jegyzet.

PARÁDI József: A dualista Magyarország belügyi szervei. *Belügyi Szemle*, XXXIV. évf. (1986) 4. sz. 45–50. p. HU-ISSN 0133–6738.

CSAPÓ Csaba – PARÁDI József: Az államfő magyarországi védelme az Osztrák-Magyar Monarchiában. *Rendvédelem-történeti Füzetek (Acta Historiae Praesidii Ordinis)*, XXII. évf. (2012) 26. sz. 27–34. p. A tanulmány korábbi változata 2011. november 11-én, Budapesten hangzott el, a Szemere Bertalan Magyar Rendvédelem-történeti Tudományos Társaság által szervezett rendvédelem-történeti tudományos konferenciasorozatnak „*Militarizmus és demilitarizmus a XIX-XX. századi magyar állam rendvédelmében*” című XXV. konferenciáján. A publikált tanulmány az előadás javított, bővített és átdolgozott változata. 33. p. 14. sz. jegyzet.

SZIKINGER István: Rendvédelmi jog a dualizmus korszakában. *Rendvédelem-történeti Füzetek (Acta Historiae Praesidii Ordinis)*, XXII. évf. (2012) 26. sz. 141–157. p. A tanulmány korábbi változata 2011. november 11-én, Budapesten hangzott el, a Szemere Bertalan Magyar Rendvédelem-történeti Tudományos Társaság által szervezett rendvédelem-történeti tudományos konferenciasorozatnak „*Militarizmus és demilitarizmus a XIX-XX. századi magyar állam rendvédelmében*” című XXV. konferenciáján. A publikált tanulmány az előadás javított, bővített és átdolgozott változata. 151. p. 15. sz. jegyzet.

PARÁDI József: A polgári magyar állam első határőrizeti szakszerve a Magyar Királyi Határrendőrség 1906–1914. *Hadtörténelmi Közlemények*, CI. évf. (1986) 3. sz. 541–570. p. HU-ISSN 0017–6540.

PARÁDI József: Az Osztrák-Magyar Monarchia Magyar Királyságának határszéli csendőrsége. *Rendvédelem-történeti Füzetek (Acta Historiae Praesidii Ordinis)*, XXII. évf. (2012) 26. sz. 81–104. p. A tanulmány korábbi változata 2011. november 11-én, Budapesten hangzott el, a Szemere Bertalan Magyar Rendvédelem-történeti Tudományos Társaság által szervezett rendvédelem-történeti tudományos konferenciasorozatnak „*Militarizmus és demilitarizmus a XIX-XX. századi magyar állam rendvédelmében*” című XXV. konferenciáján. A publikált tanulmány az előadás javított, bővített és átdolgozott változata. 96. p. 41. sz. jegyzet.

SZIKINGER István: Rendvédelmi jog a dualizmus korszakában. *Rendvédelem-történeti Füzetek (Acta Historiae Praesidii Ordinis)*, XXII. évf. (2012) 26. sz. 141–157. p. A tanulmány korábbi változata 2011. november 11-én, Budapesten hangzott el, a Szemere Bertalan Magyar Rendvédelem-történeti Tudományos Társaság által szervezett rendvédelem-történeti tudományos konferenciasorozatnak „*Militarizmus és demilitarizmus a XIX-XX. századi magyar állam rendvédelmében*” című XXV. konferenciáján. A publikált tanulmány az előadás javított, bővített és átdolgozott változata. 152. p. 29. sz. jegyzet.

PARÁDI József: *A dualista Magyarország pénzügyi szerveinek határőrizete 1867–1914.* Budapest, 1987, Határőrség. 123 p. HU-ISBN –

PARÁDI József: Az egységes állami fizetési rendszer és a szakterületi rendfokozati rendszerek a polgári magyar állam rendvédelmében. *Rendvédelem-történeti Füzetek (Acta Historiae Praesidii Ordinis)*, XXII. évf. (2012) 26. sz. 105–119. p. A tanulmány korábbi változata 2011. november 11-én, Budapesten hangzott el, a Szemere Bertalan Magyar Rendvédelem-történeti Tudományos Társaság által szervezett rendvédelem-történeti tudományos konferenciasorozatnak „*Militarizmus és demilitarizmus a XIX-XX. századi magyar állam rendvédelmében*” című XXV. konferenciáján. A publikált tanulmány az előadás javított, bővített és átdolgozott változata. 111. p. 7. sz. jegyzet.

PARÁDI József: A Magyar Királyi Csendőrség határőrizeti feladatai 1891–1914. *Hadtörténelmi Közlemények*, CIII. évf. (1988) 1. sz. 56–92. p. HU-ISSN 0017–6540.

PARÁDI József: Az Osztrák-Magyar Monarchia Magyar Királyságának határszéli csendőrsége. *Rendvédelem-történeti Füzetek (Acta Historiae Praesidii Ordinis)*, XXII. évf. (2012) 26. sz. 81–104. p. A tanulmány korábbi változata 2011. november

11-én, Budapesten hangzott el, a Szemere Bertalan Magyar Rendvédelem-történeti Tudományos Társaság által szervezett rendvédelem-történeti tudományos konferenciasorozatnak „*Militarizmus és demilitarizmus a XIX-XX. századi magyar állam rendvédelmében*” című XXV. konferenciáján. A publikált tanulmány az előadás javított, bővített és átdolgozott változata. 96. p. 58. sz. jegyzet.

PARÁDI József: A Magyar Királyi Pénzügyminisztérium határőrizeti feladatai az Osztrák-Magyar Monarchia magyarországi vámhatárain 1867–1914. *Hadtörténelmi Közlemények*, CIV. évf. (1989) 2. sz. 177–196. p. HU-ISSN 0017–6540.

PARÁDI József: Az Osztrák-Magyar Monarchia Magyar Királyságának határszéli csendőrsége. *Rendvédelem-történeti Füzetek (Acta Historiae Praesidii Ordinis)*, XXII. évf. (2012) 26. sz. 81–104. p. A tanulmány korábbi változata 2011. november 11-én, Budapesten hangzott el, a Szemere Bertalan Magyar Rendvédelem-történeti Tudományos Társaság által szervezett rendvédelem-történeti tudományos konferenciasorozatnak „*Militarizmus és demilitarizmus a XIX-XX. századi magyar állam rendvédelmében*” című XXV. konferenciáján. A publikált tanulmány az előadás javított, bővített és átdolgozott változata. 97. p. 71. sz. jegyzet.

SZIKINGER István: Rendvédelmi jog a dualizmus korszakában. *Rendvédelem-történeti Füzetek (Acta Historiae Praesidii Ordinis)*, XXII. évf. (2012) 26. sz. 141–157. p. A tanulmány korábbi változata 2011. november 11-én, Budapesten hangzott el, a Szemere Bertalan Magyar Rendvédelem-történeti Tudományos Társaság által szervezett rendvédelem-történeti tudományos konferenciasorozatnak „*Militarizmus és demilitarizmus a XIX-XX. századi magyar állam rendvédelmében*” című XXV. konferenciáján. A publikált tanulmány az előadás javított, bővített és átdolgozott változata. 152. p. 38. sz. jegyzet.

PARÁDI József: A polgári magyar állam első központosított közbiztonsági szerve a Magyar Királyi Csendőrség. *Belügyi Szemle*, XXXVII. évf. (1989) 2. sz. 35–40. p. HU-ISSN 0133–6738.

ARTNER Ramona: Egy közbiztonsági őrtestület útja Párizstól – Itálián és Ausztrián keresztül – Budapestig. *Rendvédelem-történeti Füzetek (Acta Historiae Praesidii Ordinis)*, XXII. évf. (2012) 26. sz. 13–18. p. A tanulmány korábbi változata 2011. november 11-én, Budapesten hangzott el, a Szemere Bertalan Magyar Rendvédelem-történeti Tudományos Társaság által szervezett rendvédelem-történeti tudományos konferenciasorozatnak „*Militarizmus és demilitarizmus a XIX-XX. századi magyar állam rendvédelmében*” című XXV. konferenciáján. A publikált tanulmány az előadás javított, bővített és átdolgozott változata. 17. p. 33. sz. jegyzet.

PARÁDI József: Az Osztrák-Magyar Monarchia Magyar Királyságának határszéli csendőrsége. *Rendvédelem-történeti Füzetek (Acta Historiae Praesidii Ordinis)*, XXII. évf. (2012) 26. sz. 81–104. p. A tanulmány korábbi változata 2011. november 11-én, Budapesten hangzott el, a Szemere Bertalan Magyar Rendvédelem-történeti Tudományos Társaság által szervezett rendvédelem-történeti tudományos konferenciasorozatnak „*Militarizmus és demilitarizmus a XIX-XX. századi magyar állam rendvédelmében*” című XXV. konferenciáján. A publikált tanulmány az előadás javított, bővített és átdolgozott változata. 96. p. 48. sz. jegyzet.

SZIKINGER István: A magyar rendvédelem jogi alapjai. *Rendvédelem-történeti Füzetek (Acta Historiae Praesidii Ordinis)*, XXII. évf. (2012) 26. sz. 133–140. p. A tanulmány korábbi változata 2011. november 11-én, Budapesten hangzott el, a Szemere Bertalan Magyar Rendvédelem-történeti Tudományos Társaság által szervezett rendvédelem-történeti tudományos konferenciasorozatnak „*Militarizmus és demilitarizmus a XIX-XX. századi magyar állam rendvédelmében*” című XXV. konferenciáján. A publikált tanulmány az előadás javított, bővített és átdolgozott változata. 139. p. 17. sz. jegyzet.

SZIKINGER István: Rendvédelmi jog a dualizmus korszakában. *Rendvédelem-történeti Füzetek (Acta Historiae Praesidii Ordinis)*, XXII. évf. (2012) 26. sz. 141–157. p. A tanulmány korábbi változata 2011. november 11-én, Budapesten hangzott el, a Szemere Bertalan Magyar Rendvédelem-történeti Tudományos Társaság által szervezett rendvédelem-történeti tudományos konferenciasorozatnak „*Militarizmus és demilitarizmus a XIX-XX. századi magyar állam rendvédelmében*” című XXV. konferenciáján. A publikált tanulmány az előadás javított, bővített és átdolgozott változata. 152. p. 25. sz. jegyzet.

PARÁDI József: A dualista Magyarország rendvédelmi testületei és az önkormányzatok kapcsolata. *Rendvédelem-történeti Füzetek (Acta Historiae Praesidii Ordinis)*, I. évf. (1991) 1. sz., 30–37. p. HU-ISSN 1216–6774. A tanulmány korábbi változata 1990. április 24-én, Budapesten hangzott el a Szemere Bertalan Magyar Rendvédelem-történeti Tudományos Társaság által szervezett rendvédelem-történeti tudományos konferenciasorozatnak a „*A magyar rendvédelmi testületek és az önkormányzatok kapcsolata 1848–1945*” című I. konferenciáján. A publikált tanulmány az előadás javított, bővített és átdolgozott változata.

CSAPÓ Csaba – PARÁDI József. Az államfő magyarországi védelme az Osztrák-Magyar Monarchiában. *Rendvédelem-történeti Füzetek (Acta Historiae Praesidii Ordinis)*, XXII. évf. (2012) 26. sz. 27–34. p. A tanulmány korábbi változata 2011. november 11-én, Budapesten hangzott el, a Szemere Bertalan Magyar Rendvédelem-történeti Tudományos Társaság által szervezett rendvédelem-történeti tudományos konferenciasorozatnak „*Militarizmus és demilitarizmus a XIX-XX. századi magyar állam rendvédelmében*” című XXV. konferenciáján. A publikált tanulmány az előadás javított, bővített és átdolgozott változata. 33. p. 15. sz. jegyzet.

PARÁDI József: A dualizmus közrendvédelmi szerveinek jellemzői és tevékenységük tapasztalatai. *Rendvédelem-történeti Füzetek (Acta Historiae Praesidii Ordinis)*, II. évf. (1992) 3. sz. 21–28. p. HU-ISSN 1216–6774. A tanulmány korábbi változata 1991. november 19-én Budapesten hangzott el a Szemere Bertalan Magyar Rendvédelem-történeti Tudományos Társaság által szervezett rendvédelem-történeti tudományos konferenciasorozatnak a „*Tradíció és korszerűség*” című III. konferenciáján. A publikált tanulmány az előadás javított, bővített és átdolgozott változata.

CSAPÓ Csaba – PARÁDI József. Az államfő magyarországi védelme az Osztrák-Magyar Monarchiában. *Rendvédelem-történeti Füzetek (Acta Historiae Praesidii Ordinis)*, XXII. évf. (2012) 26. sz. 27–34. p. A tanulmány korábbi változata 2011. november 11-én, Budapesten hangzott el, a Szemere Bertalan Magyar Rendvédelem-történeti Tudományos Társaság által szervezett rendvédelem-történeti tudományos konferenciasorozatnak „*Militarizmus és demilitarizmus a XIX-XX. századi magyar állam rendvédelmében*” című XXV. konferenciáján. A publikált tanulmány az előadás javított, bővített és átdolgozott változata. 33. p. 28. sz. jegyzet.

PARÁDI József: Áttérés a háborús határőrizetre az első világháború előtt. *Rendvédelem-történeti Füzetek (Acta Historiae Preasidii Ordinis)*, IV. évf. (1994) 5. sz. 13–17. p. HU-ISSN 1216–6774. A tanulmány korábbi változata 1993. szeptember 21-én Budapesten hangzott el a Szemere Bertalan Magyar Rendvédelem-történeti Tudományos Társaság által szervezett rendvédelem-történeti tudományos konferenciasorozatnak a „*Háború, forradalom, trianon*” című V. konferenciáján. A publikált tanulmány az előadás javított, bővített és átdolgozott változata.

FORRÓ János: A rendvédelmi szervezetek sajátos tevékenysége háborús helyzetben Fejér vármegyében 1944 ősztől 1945 tavaszáig. *Rendvédelem-történeti Füzetek (Acta Historiae Preasidii Ordinis)*, XXII. évf. (2012) 26. sz. 35–43. p. A tanulmány korábbi változata 2011. november 11-én, Budapesten hangzott el, a Szemere Bertalan Magyar Rendvédelem-történeti Tudományos Társaság által szervezett rendvédelem-történeti tudományos konferenciasorozatnak „*Militarizmus és demilitarizmus a XIX-XX. századi magyar állam rendvédelmében*” című XXV. konferenciáján. A publikált tanulmány az előadás javított, bővített és átdolgozott változata. 41. p. 18. sz. jegyzet.

PARÁDI József: Az Osztrák-Magyar Monarchia Magyar Királyságának határszéli csendőrsége. *Rendvédelem-történeti Füzetek (Acta Historiae Preasidii Ordinis)*, XXII. évf. (2012) 26. sz. 81–104. p. A tanulmány korábbi változata 2011. november 11-én, Budapesten hangzott el, a Szemere Bertalan Magyar Rendvédelem-történeti Tudományos Társaság által szervezett rendvédelem-történeti tudományos konferenciasorozatnak „*Militarizmus és demilitarizmus a XIX-XX. századi magyar állam rendvédelmében*” című XXV. konferenciáján. A publikált tanulmány az előadás javított, bővített és átdolgozott változata. 96. p. 40. sz. jegyzet ; 97. p. 75. sz. jegyzet + 76. sz. jegyzet.

PARÁDI József et al. (szerk.): *A magyar rendvédelem története*. Budapest, 1996², Osiris. 367 p. HU-ISBN 963 04 7958 3.

ARTNER Ramona: Egy közbiztonsági őrtestület útja Párizstól – Itálián és Ausztrián keresztül – Budapestig. *Rendvédelem-történeti Füzetek (Acta Historiae Preasidii Ordinis)*, XXII. évf. (2012) 26. sz. 13–18. p. A tanulmány korábbi változata 2011. november 11-én, Budapesten hangzott el, a Szemere Bertalan Magyar Rendvédelem-történeti Tudományos Társaság által szervezett rendvédelem-történeti tudományos konferenciasorozatnak „*Militarizmus és demilitarizmus a XIX-XX. századi magyar állam rendvédelmében*” című XXV. konferenciáján. A publikált tanulmány az előadás javított, bővített és átdolgozott változata. 16. p. 7. sz. jegyzet ; 17. p. 20. sz. jegyzet + 21. sz. jegyzet + 22. sz. jegyzet.

CSAPÓ Csaba – PARÁDI József: Az államfő magyarországi védelme az Osztrák-Magyar Monarchiában. *Rendvédelem-történeti Füzetek (Acta Historiae Preasidii Ordinis)*, XXII. évf. (2012) 26. sz. 27–34. p. A tanulmány korábbi változata 2011. november 11-én, Budapesten hangzott el, a Szemere Bertalan Magyar Rendvédelem-történeti Tudományos Társaság által szervezett rendvédelem-történeti tudományos konferenciasorozatnak „*Militarizmus és demilitarizmus a XIX-XX. századi magyar állam rendvédelmében*” című XXV. konferenciáján. A publikált tanulmány az előadás javított, bővített és átdolgozott változata. 33. p. 11. sz. jegyzet + 12. sz. jegyzet.

PARÁDI József: Az Osztrák-Magyar Monarchia Magyar Királyságának határszéli csendőrsége. *Rendvédelem-történeti Füzetek (Acta Historiae Preasidii Ordinis)*, XXII. évf. (2012) 26. sz. 81–104. p. A tanulmány korábbi változata 2011. november 11-én, Budapesten hangzott el, a Szemere Bertalan Magyar Rendvédelem-történeti Tudományos Társaság által szervezett rendvédelem-történeti tudományos konferenciasorozatnak „*Militarizmus és demilitarizmus a XIX-XX. századi magyar állam rendvédelmében*” című XXV. konferenciáján. A publikált tanulmány az előadás javított, bővített és átdolgozott változata. 96. p. 21. sz. jegyzet + 27. sz. jegyzet + 32. sz. jegyzet.

PARÁDI József: Az egységes állami fizetési rendszer és a szakterületi rendfokozati rendszerek a polgári magyar állam rendvédelmében. *Rendvédelem-történeti Füzetek (Acta Historiae Preasidii Ordinis)*, XXII. évf. (2012) 26. sz. 105–119. p. A tanulmány korábbi változata 2011. november 11-én, Budapesten hangzott el, a Szemere Bertalan Magyar Rendvédelem-történeti Tudományos Társaság által szervezett rendvédelem-történeti tudományos konferenciasorozatnak „*Militarizmus és demilitarizmus a XIX-XX. századi magyar állam rendvédelmében*” című XXV. konferenciáján. A publikált tanulmány az előadás javított, bővített és átdolgozott változata. 111. p. 12. sz. jegyzet + 18. sz. jegyzet + 19. sz. jegyzet + 29. sz. jegyzet ; 12. p. 39. sz. jegyzet.

PARÁDI József: A magyar határőrizet 1867–1945. *Határőrségi Tanulmányok*, (1997) 1. sz. különszáma. 11–35. p.

PARÁDI József: Az Osztrák-Magyar Monarchia Magyar Királyságának határszéli csendőrsége. *Rendvédelem-történeti Füzetek (Acta Historiae Preasidii Ordinis)*, XXII. évf. (2012) 26. sz. 81–104. p. A tanulmány korábbi változata 2011. november 11-én, Budapesten hangzott el, a Szemere Bertalan Magyar Rendvédelem-történeti Tudományos Társaság által szervezett rendvédelem-történeti tudományos konferenciasorozatnak „*Militarizmus és demilitarizmus a XIX-XX. századi magyar állam rendvédelmében*” című XXV. konferenciáján. A publikált tanulmány az előadás javított, bővített és átdolgozott változata. 96. p. 37. sz. jegyzet.

PARÁDI József: A magyar állam határőrizeti struktúrájának fejlődése a századfordulótól a második világháborúig. *Határőrségi Tanulmányok*, VII. évf. (1999) 5. sz. különszám 27–48. p. és 14 melléklet.

PARÁDI József: Az Osztrák-Magyar Monarchia Magyar Királyságának határszéli csendőrsége. *Rendvédelem-történeti Füzetek (Acta Historiae Preasidii Ordinis)*, XXII. évf. (2012) 26. sz. 81–104. p. A tanulmány korábbi változata 2011. november 11-én, Budapesten hangzott el, a Szemere Bertalan Magyar Rendvédelem-történeti Tudományos Társaság által szervezett rendvédelem-történeti tudományos konferenciasorozatnak „*Militarizmus és demilitarizmus a XIX-XX. századi magyar állam rendvédelmében*” című XXV. konferenciáján. A publikált tanulmány az előadás javított, bővített és átdolgozott változata. 96. p. 41. sz. jegyzet.

PARÁDI József: A Magyar Királyság rendvédelme 1867–1919. *Rendvédelem-történeti Füzetek (Acta Historiae Preasidii Ordinis)*, X. évf. (1999) 10. sz. 98–147. p. HU-ISSN 1216–6774. A tanulmány korábbi változata 1998. szeptember 22-én Budapesten hangzott el a Szemere Bertalan Magyar Rendvédelem-történeti Tudományos Társaság által szervezett rendvédelem-történeti tudományos konferenciasorozatnak „*A nyugati rendvédelem hatása a XIX-XX. századi magyar rendvédelemre*” című XI. konferenciáján. A publikált tanulmány az előadás javított, bővített és átdolgozott változata.

PARÁDI József: Az Osztrák-Magyar Monarchia Magyar Királyságának határszéli csendőrsége. *Rendvédelem-történeti Füzetek (Acta Historiae Preasidii Ordinis)*, XXII. évf. (2012) 26. sz. 81–104. p. A tanulmány korábbi változata 2011. november 11-én, Budapesten hangzott el, a Szemere Bertalan Magyar Rendvédelem-történeti Tudományos Társaság által szervezett

rendvédelem-történeti tudományos konferenciasorozatnak „*Militarizmus és demilitarizmus a XIX-XX. századi magyar állam rendvédelmében*” című XXV. konferenciáján. A publikált tanulmány az előadás javított, bővített és átdolgozott változata. 96. p. 20. sz. jegyzet + 29. sz. jegyzet.

PARÁDI József: A rendvédelem a közigazgatás és a véderő kapcsolata a kiegyezéstől a második világháborúig. *Rendvédelem-történeti Füzetek (Acta Historiae Praesidii Ordinis)*, X. évf. (2000) 12. sz. 79–87. p. HU-ISSN 1216–6774. A tanulmány korábbi változata 1999. október 06-án Budapesten hangzott el a Szemere Bertalan Magyar Rendvédelem-történeti Tudományos Társaság által szervezett rendvédelem-történeti tudományos konferenciasorozatnak a „*A közbiztonság, a véderő és a rendvédelem kapcsolatának változásai a polgári magyar állam időszakában.*” című XIII. konferenciáján. A publikált tanulmány az előadás javított, bővített és átdolgozott változata.

FORRÓ János: A rendvédelmi szervezetek sajátos tevékenysége háborús helyzetben Fejér vármegyében 1944 őszétől 1945 tavaszáig. *Rendvédelem-történeti Füzetek (Acta Historiae Praesidii Ordinis)*, XXII. évf. (2012) 26. sz. 35–43. p. A tanulmány korábbi változata 2011. november 11-én, Budapesten hangzott el, a Szemere Bertalan Magyar Rendvédelem-történeti Tudományos Társaság által szervezett rendvédelem-történeti tudományos konferenciasorozatnak „*Militarizmus és demilitarizmus a XIX-XX. századi magyar állam rendvédelmében*” című XXV. konferenciáján. A publikált tanulmány az előadás javított, bővített és átdolgozott változata. 41. p. 19. sz. jegyzet.

PARÁDI József: *Csendőrség a határőrizetben.* Budapest, 2003, Tipico Design. 186 p. HU-ISBN 963 7623 31 0. /Rendvédelem a határokon a XIX-XX. században, 2./

ARTNER Ramona: Hírszerzés a dualizmuskori Magyar Királyságban. *Rendvédelem-történeti Füzetek (Acta Historiae Praesidii Ordinis)*, XXII. évf. (2012) 26. sz. 19–26. p. A tanulmány korábbi változata 2011. november 11-én, Budapesten hangzott el, a Szemere Bertalan Magyar Rendvédelem-történeti Tudományos Társaság által szervezett rendvédelem-történeti tudományos konferenciasorozatnak „*Militarizmus és demilitarizmus a XIX-XX. századi magyar állam rendvédelmében*” című XXV. konferenciáján. A publikált tanulmány az előadás javított, bővített és átdolgozott változata. 23. p. 13. sz. jegyzet.

PARÁDI József: Az Osztrák-Magyar Monarchia Magyar Királyságának határszéli csendőrsége. *Rendvédelem-történeti Füzetek (Acta Historiae Praesidii Ordinis)*, XXII. évf. (2012) 26. sz. 81–104. p. A tanulmány korábbi változata 2011. november 11-én, Budapesten hangzott el, a Szemere Bertalan Magyar Rendvédelem-történeti Tudományos Társaság által szervezett rendvédelem-történeti tudományos konferenciasorozatnak „*Militarizmus és demilitarizmus a XIX-XX. századi magyar állam rendvédelmében*” című XXV. konferenciáján. A publikált tanulmány az előadás javított, bővített és átdolgozott változata. 97. p. 65. sz. jegyzet.

PARÁDI József: A magyar állam határőrizete a kiegyezéstől a II. vh-ig. In BODA József (szerk.): *A magyar polgári rendvédelem a XIX-XX. században. A magyar büntetés-végrehajtás, csendőrség, határőrség, koronaőrség, rendőrség, vám- és pénzügyőrség.* Budapest, 2004, Belügyminisztérium Nemzetközi Oktatási Központ – Szemere Bertalan Magyar Rendvédelem-történeti Alapítvány, 74–109. p. A tanulmány korábbi változata 2003 nyarán Budapesten hangzott el a Szemere Bertalan Magyar Rendvédelem-történeti Alapítvány által szervezett magyar rendvédelem-történeti témájú nyári szabadegyetemen. A publikált tanulmány az előadás javított, bővített és átdolgozott változata. HU-ISBN –

PARÁDI József: Az Osztrák-Magyar Monarchia Magyar Királyságának határszéli csendőrsége. *Rendvédelem-történeti Füzetek (Acta Historiae Praesidii Ordinis)*, XXII. évf. (2012) 26. sz. 81–104. p. A tanulmány korábbi változata 2011. november 11-én, Budapesten hangzott el, a Szemere Bertalan Magyar Rendvédelem-történeti Tudományos Társaság által szervezett rendvédelem-történeti tudományos konferenciasorozatnak „*Militarizmus és demilitarizmus a XIX-XX. századi magyar állam rendvédelmében*” című XXV. konferenciáján. A publikált tanulmány az előadás javított, bővített és átdolgozott változata. 96. p. 38. sz. jegyzet.

PARÁDI József: A határszéli csendőrség állambiztonsági feladatai. *Rendvédelem-történeti Füzetek (Acta Historiae Praesidii Ordinis)*, XI. évf. (2005) 14. sz. 91–94. p. HU-ISSN 1216–6774. A tanulmány korábbi változata – német nyelven – 1999. februárjában Budapesten hangzott el a Szemere Bertalan Magyar Rendvédelem-történeti Tudományos Társaság Csendőrség-történeti Szakosztálya által szervezett tudományos rendezvénysorozat II. szimpozionján. A publikált tanulmány az előadás javított bővített és átdolgozott változata.

ARTNER Ramona: Hírszerzés a dualizmuskori Magyar Királyságban. *Rendvédelem-történeti Füzetek (Acta Historiae Praesidii Ordinis)*, XXII. évf. (2012) 26. sz. 19–26. p. A tanulmány korábbi változata 2011. november 11-én, Budapesten hangzott el, a Szemere Bertalan Magyar Rendvédelem-történeti Tudományos Társaság által szervezett rendvédelem-történeti tudományos konferenciasorozatnak „*Militarizmus és demilitarizmus a XIX-XX. századi magyar állam rendvédelmében*” című XXV. konferenciáján. A publikált tanulmány az előadás javított, bővített és átdolgozott változata. 22. p. 2. sz. jegyzet.

PARÁDI József: Az Osztrák-Magyar Monarchia Magyar Királyságának határszéli csendőrsége. *Rendvédelem-történeti Füzetek (Acta Historiae Praesidii Ordinis)*, XXII. évf. (2012) 26. sz. 81–104. p. A tanulmány korábbi változata 2011. november 11-én, Budapesten hangzott el, a Szemere Bertalan Magyar Rendvédelem-történeti Tudományos Társaság által szervezett rendvédelem-történeti tudományos konferenciasorozatnak „*Militarizmus és demilitarizmus a XIX-XX. századi magyar állam rendvédelmében*” című XXV. konferenciáján. A publikált tanulmány az előadás javított, bővített és átdolgozott változata. 97. p. 73. sz. jegyzet + 74. sz. jegyzet.

PARÁDI József: A csendőrtisztképzés és a fizetési osztályokba sorolt állami alkalmazottak szkavizsgarendszere. *Rendvédelem-történeti Füzetek (Acta Historiae Praesidii Ordini)*, XIII. évf. (2007) 16. sz. 100–104. p. HU-ISSN 1216–6774. A tanulmány korábbi változata 2002. november 12-én hangzott el a Szemere Bertalan Magyar Rendvédelem-történeti Tudományos Társaság által szervezett rendvédelem-történeti tudományos konferenciasorozatnak „*A rendvédelmi szakképzés története*” című XVI. konferenciáján. A publikált tanulmány az előadás javított, bővített és átdolgozott változata.

PARÁDI József: Az Osztrák-Magyar Monarchia Magyar Királyságának határszéli csendőrsége. *Rendvédelem-történeti Füzetek (Acta Historiae Praesidii Ordinis)*, XXII. évf. (2012) 26. sz. 81–104. p. A tanulmány korábbi változata 2011. november 11-én, Budapesten hangzott el, a Szemere Bertalan Magyar Rendvédelem-történeti Tudományos Társaság által szervezett rendvédelem-történeti tudományos konferenciasorozatnak „*Militarizmus és demilitarizmus a XIX-XX. századi magyar állam*

rendvédelmében” című XXV. konferenciáján. A publikált tanulmány az előadás javított, bővített és átdolgozott változata. 96. p. 53. sz. jegyzet.

PARÁDI József: *Die Verhältnisse des Personalstands bei der Ungarischen Königlichen Gendarmerie.* [Humán viszonyok a Magyar Királyi Csendőrségnél.] Berlin, 2008, Fachhochschule für Verwaltung und Rechtspflege Berlin, 19 p. /Beiträge aus dem Fachbereich 3 der Fachhochschule für Verwaltung und Rechtspflege Berlin, 68./ A tanulmány korábbi változata 2008. V. 28-án Berlinben hangzott el az Európai Unió ERASMUS-oktatási programjának a keretében megvalósított professzori mobilitás során a Fachhochschule für Verwaltung und Rechtspflege Berlin BA képzés keretében tanuló hallgatói számára. A publikált tanulmány az előadás javított, bővített és átdolgozott változata.

PARÁDI József: Az egységes állami fizetési rendszer és a szakterületi rendfokozati rendszerek a polgári magyar állam rendvédelmében. *Rendvédelem-történeti Füzetek (Acta Historiae Praesidii Ordinis)*, XXII. évf. (2012) 26. sz. 105–119. p. A tanulmány korábbi változata 2011. november 11-én, Budapesten hangzott el, a Szemere Bertalan Magyar Rendvédelem-történeti Tudományos Társaság által szervezett rendvédelem-történeti tudományos konferenciasorozatnak „*Militarizmus és demilitarizmus a XIX-XX. századi magyar állam rendvédelmében*” című XXV. konferenciáján. A publikált tanulmány az előadás javított, bővített és átdolgozott változata. 112. p. 58. sz. jegyzet + 59. sz. jegyzet + 60. sz. jegyzet + 61. sz. jegyzet.

PARÁDI József: A magyar rendvédelem személyi állományának szociális viszonyai. *Rendvédelem-történeti Füzetek (Acta Historiae Praesidii Ordinis)*, XVI. évf. (2009) 19. sz. 57–58. p. HU-ISSN 1216–6774. A tanulmány korábbi változata 2003. november 12-én Budapesten hangzott el a Szemere Bertalan Magyar Rendvédelem-történeti Tudományos Társaság által szervezett rendvédelem-történeti tudományos konferenciasorozatnak a „*A rendvédelem humán viszonyai*” című XVII. konferenciáján. A publikált tanulmány az előadás javított, bővített és átdolgozott változata.

CSAPÓ Csaba – PARÁDI József. Az államfő magyarországi védelme az Osztrák-Magyar Monarchiában. *Rendvédelem-történeti Füzetek (Acta Historiae Praesidii Ordinis)*, XXII. évf. (2012) 26. sz. 27–34. p. A tanulmány korábbi változata 2011. november 11-én, Budapesten hangzott el, a Szemere Bertalan Magyar Rendvédelem-történeti Tudományos Társaság által szervezett rendvédelem-történeti tudományos konferenciasorozatnak „*Militarizmus és demilitarizmus a XIX-XX. századi magyar állam rendvédelmében*” című XXV. konferenciáján. A publikált tanulmány az előadás javított, bővített és átdolgozott változata. 33. p. 3. sz. jegyzet.

PARÁDI József: Az Osztrák-Magyar Monarchia Magyar Királyságának határszéli csendőrsége. *Rendvédelem-történeti Füzetek (Acta Historiae Praesidii Ordinis)*, XXII. évf. (2012) 26. sz. 81–104. p. A tanulmány korábbi változata 2011. november 11-én, Budapesten hangzott el, a Szemere Bertalan Magyar Rendvédelem-történeti Tudományos Társaság által szervezett rendvédelem-történeti tudományos konferenciasorozatnak „*Militarizmus és demilitarizmus a XIX-XX. századi magyar állam rendvédelmében*” című XXV. konferenciáján. A publikált tanulmány az előadás javított, bővített és átdolgozott változata. 96. p. 28. sz. jegyzet.

PARÁDI József: A csendőrség magyarországi története. *Rendvédelem-történeti Füzetek (Acta Historiae Praesidii Ordinis)*, XVI. évf. (2009) 19. sz. 63–87. p. HU-ISSN 1216–6774. A tanulmány korábbi változata 2005. október 6-án Budapesten hangzott el a Szemere Bertalan Magyar Rendvédelem-történeti Tudományos Társaság által szervezett rendvédelem-történeti tudományos konferenciasorozatnak „*Másfél évtized nemzeti rendvédelem-történetünk kutatásának szolgálatában*” című XIX. konferenciáján. A publikált tanulmány az előadás javított, bővített és átdolgozott változata.

PARÁDI József: Az Osztrák-Magyar Monarchia Magyar Királyságának határszéli csendőrsége. *Rendvédelem-történeti Füzetek (Acta Historiae Praesidii Ordinis)*, XXII. évf. (2012) 26. sz. 81–104. p. A tanulmány korábbi változata 2011. november 11-én, Budapesten hangzott el, a Szemere Bertalan Magyar Rendvédelem-történeti Tudományos Társaság által szervezett rendvédelem-történeti tudományos konferenciasorozatnak „*Militarizmus és demilitarizmus a XIX-XX. századi magyar állam rendvédelmében*” című XXV. konferenciáján. A publikált tanulmány az előadás javított, bővített és átdolgozott változata. 96. p. 45. sz. jegyzet.

PARÁDI József: A rendvédelem védelmében. *Rendvédelem-történeti Füzetek (Acta Historiae Praesidii Ordinis)*, XVI. évf. (2009) 19. sz. 88–98. p. A tanulmány korábbi változata 2005. október 6-án Budapesten hangzott el a Szemere Bertalan Magyar Rendvédelem-történeti Tudományos Társaság által rendezett rendvédelem-történeti tudományos konferenciasorozatnak „*Másfél évtized nemzeti rendvédelem-történetünk kutatásának szolgálatában*” című XIX. konferenciáján. A publikált tanulmány az előadás javított, bővített és átdolgozott változata.

ARTNER Ramona: Egy közbiztonsági őrtestület útja Párizstól – Itálián és Ausztrián keresztül – Budapestig. *Rendvédelem-történeti Füzetek (Acta Historiae Praesidii Ordinis)*, XXII. évf. (2012) 26. sz. 13–18. p. A tanulmány korábbi változata 2011. november 11-én, Budapesten hangzott el, a Szemere Bertalan Magyar Rendvédelem-történeti Tudományos Társaság által szervezett rendvédelem-történeti tudományos konferenciasorozatnak „*Militarizmus és demilitarizmus a XIX-XX. századi magyar állam rendvédelmében*” című XXV. konferenciáján. A publikált tanulmány az előadás javított, bővített és átdolgozott változata. 16. p. 3. sz. jegyzet.

PARÁDI József: Tények és érzelmek egy hajdan volt magyar rendvédelmi testület kapcsán. *Rendvédelem-történeti Füzetek (Acta Historiae Praesidii Ordinis)*, XVII. évf. (2009) 20. sz. 93–99. p. HU-ISSN 1216–6774. A tanulmány korábbi változata 2006. szeptember 29-én Budapesten hangzott el a Szemere Bertalan Magyar Rendvédelem-történeti Tudományos Társaság által szervezett rendvédelem-történeti tudományos konferenciasorozatnak „*A XIX-XX. századi magyar forradalmak hatása nemzeti rendvédelmi rendszerünkre.*” című XX. konferenciáján. A publikált tanulmány az előadás javított, bővített és átdolgozott változata.

ARTNER Ramona: Egy közbiztonsági őrtestület útja Párizstól – Itálián és Ausztrián keresztül – Budapestig. *Rendvédelem-történeti Füzetek (Acta Historiae Praesidii Ordinis)*, XXII. évf. (2012) 26. sz. 13–18. p. A tanulmány korábbi változata 2011. november 11-én, Budapesten hangzott el, a Szemere Bertalan Magyar Rendvédelem-történeti Tudományos Társaság által szervezett rendvédelem-történeti tudományos konferenciasorozatnak „*Militarizmus és demilitarizmus a XIX-XX. századi magyar állam rendvédelmében*” című XXV. konferenciáján. A publikált tanulmány az előadás javított, bővített és átdolgozott változata. 16. p. 2. sz. jegyzet.

PARÁDI József: A Magyar Királyi Csendőrség határőrizeti szolgálata. *Rendvédelem-történeti Füzetek (Acta Historiae Praesidii Ordinis)*, XIX. évf. (2010) 22. sz. 77–91. p. HU-ISSN 1216–6774. A tanulmány korábbi változata 2008. október 10-én Budapesten hangzott el a Szemere Bertalan Magyar Rendvédelem-történeti Tudományos Társaság által szervezett rendvédelem-történeti tudományos konferenciasorozatnak „*Másfél évszázad rendszerváltozásainak hatásai nemzeti rendvédelmiünkre.*” című XXII. konferenciáján. A publikált tanulmány az előadás javított, bővített és átdolgozott változata.

ARTNER Ramona: Hírszerzés a dualizmuskori Magyar Királyságban. *Rendvédelem-történeti Füzetek (Acta Historiae Praesidii Ordinis)*, XXII. évf. (2012) 26. sz. 19–26. p. A tanulmány korábbi változata 2011. november 11-én, Budapesten hangzott el, a Szemere Bertalan Magyar Rendvédelem-történeti Tudományos Társaság által szervezett rendvédelem-történeti tudományos konferenciasorozatnak „*Militarizmus és demilitarizmus a XIX-XX. századi magyar állam rendvédelmében*” című XXV. konferenciáján. A publikált tanulmány az előadás javított, bővített és átdolgozott változata. 23. p. 12. sz. jegyzet.

PARÁDI József: A csendőrség teendői az Osztrák-Magyar Monarchia Magyar Királysága külső határainak őrizetében. *Rendvédelem-történeti Füzetek (Acta Historiae Praesidii Ordinis)*, XXI. évf. (2011) 24. sz. 100–118. p. HU-ISSN 1216–6774. A tanulmány korábbi változata 2009. december 3-án Budapesten hangzott el a Szemere Bertalan Magyar Rendvédelem-történeti Tudományos Társaság által szervezett rendvédelem-történeti tudományos konferenciasorozatnak „*Csendőrség Ausztria-Magyarországon, illetve Ausztriában és Magyarországon 1848–2005.*” című XXIV. konferenciáján. A publikált tanulmány az előadás javított, bővített és átdolgozott változata.

ARTNER Ramona: Hírszerzés a dualizmuskori Magyar Királyságban. *Rendvédelem-történeti Füzetek (Acta Historiae Praesidii Ordinis)*, XXII. évf. (2012) 26. sz. 19–26. p. A tanulmány korábbi változata 2011. november 11-én, Budapesten hangzott el, a Szemere Bertalan Magyar Rendvédelem-történeti Tudományos Társaság által szervezett rendvédelem-történeti tudományos konferenciasorozatnak „*Militarizmus és demilitarizmus a XIX-XX. századi magyar állam rendvédelmében*” című XXV. konferenciáján. A publikált tanulmány az előadás javított, bővített és átdolgozott változata. 23. p. 11. sz. jegyzet.

PARÁDI József: A polgári magyar állam rendőrségei 1867–1945. *Rendvédelem-történeti Füzetek (Acta Historiae Praesidii Ordinis)*, XX. évf. (2011) 23. sz. 124–143. p. HU-ISSN 1216–6774. A tanulmány korábbi változata 2009. október 9-én Budapesten hangzott el a Szemere Bertalan Magyar Rendvédelem-történeti Tudományos Társaság által szervezett rendvédelem-történeti tudományos konferenciasorozatnak „*A kiegyezéstől az ezredfordulóig felszámolt országos hatáskörű magyar rendvédelmi testületek.*” című XXIII. konferenciáján. A publikált tanulmány az előadás javított, bővített és átdolgozott változata.

ARTNER Ramona: Hírszerzés a dualizmuskori Magyar Királyságban. *Rendvédelem-történeti Füzetek (Acta Historiae Praesidii Ordinis)*, XXII. évf. (2012) 26. sz. 19–26. p. A tanulmány korábbi változata 2011. november 11-én, Budapesten hangzott el, a Szemere Bertalan Magyar Rendvédelem-történeti Tudományos Társaság által szervezett rendvédelem-történeti tudományos konferenciasorozatnak „*Militarizmus és demilitarizmus a XIX-XX. századi magyar állam rendvédelmében*” című XXV. konferenciáján. A publikált tanulmány az előadás javított, bővített és átdolgozott változata. 23. p. 23. sz. jegyzet.

PAVLIK Ferenc (szerk.): *Határrendőr Zsebkönyv.* Budapest, 1908, Pátia.

PARÁDI József: A dualista Magyarország határőrizete a migráció tükrében. *Rendvédelem-történeti Füzetek (Acta Historiae Praesidii Ordinis)*, XXII. évf. (2012) 26. sz. 66–80. p. A tanulmány korábbi változata 2011. november 11-én, Budapesten hangzott el, a Szemere Bertalan Magyar Rendvédelem-történeti Tudományos Társaság által szervezett rendvédelem-történeti tudományos konferenciasorozatnak „*Militarizmus és demilitarizmus a XIX-XX. századi magyar állam rendvédelmében*” című XXV. konferenciáján. A publikált tanulmány az előadás javított, bővített és átdolgozott változata. 73. p. 4. sz. jegyzet + 5. sz. jegyzet ; 74. p. 30. sz. jegyzet.

PECZE Ferenc: A politikai szabadságjogok kodifikálása és érvényesülése 1848–1918. In PÖLÖSKEI Ferenc (szerk.): *A magyarországi polgári államrendszerek.* Budapest, 1981, Tankönyvkiadó. 223–274. p. HU-ISBN 963 17 5558 4.

SZIKINGER István: Rendvédelmi jog a dualizmus korszakában. *Rendvédelem-történeti Füzetek (Acta Historiae Praesidii Ordinis)*, XXII. évf. (2012) 26. sz. 141–157. p. A tanulmány korábbi változata 2011. november 11-én, Budapesten hangzott el, a Szemere Bertalan Magyar Rendvédelem-történeti Tudományos Társaság által szervezett rendvédelem-történeti tudományos konferenciasorozatnak „*Militarizmus és demilitarizmus a XIX-XX. századi magyar állam rendvédelmében*” című XXV. konferenciáján. A publikált tanulmány az előadás javított, bővített és átdolgozott változata. 151. p. 14. sz. jegyzet.

PETROVICS László: Közrendészeti tudomány és a magyar rendőri gyakorlat. In BALÁZSOVICS Kálmán – PETROVICS László (szerk.): *Az 1877. évi XXII.t.-cz. magyarzata irománypéldákkal.* Budapest, 1884, s.n.

SZIKINGER István: A magyar rendvédelem jogi alapjai. *Rendvédelem-történeti Füzetek (Acta Historiae Praesidii Ordinis)*, XXII. évf. (2012) 26. sz. 133–140. p. A tanulmány korábbi változata 2011. november 11-én, Budapesten hangzott el, a Szemere Bertalan Magyar Rendvédelem-történeti Tudományos Társaság által szervezett rendvédelem-történeti tudományos konferenciasorozatnak „*Militarizmus és demilitarizmus a XIX-XX. századi magyar állam rendvédelmében*” című XXV. konferenciáján. A publikált tanulmány az előadás javított, bővített és átdolgozott változata. 139. p. 28. sz. jegyzet.

SZIKINGER István: Rendvédelmi jog a dualizmus korszakában. *Rendvédelem-történeti Füzetek (Acta Historiae Praesidii Ordinis)*, XXII. évf. (2012) 26. sz. 141–157. p. A tanulmány korábbi változata 2011. november 11-én, Budapesten hangzott el, a Szemere Bertalan Magyar Rendvédelem-történeti Tudományos Társaság által szervezett rendvédelem-történeti tudományos konferenciasorozatnak „*Militarizmus és demilitarizmus a XIX-XX. századi magyar állam rendvédelmében*” című XXV. konferenciáján. A publikált tanulmány az előadás javított, bővített és átdolgozott változata. 152 p. 5. sz. jegyzet.

PICHLER Nándor: *Nézetek a rendőrségről általában és különösen a fővárosi rendőrségről.* Budapest, 1876, Stolp Károly Bizománya. 16 p.

SZIKINGER István: Rendvédelmi jog a dualizmus korszakában. *Rendvédelem-történeti Füzetek (Acta Historiae Praesidii Ordinis)*, XXII. évf. (2012) 26. sz. 141–157. p. A tanulmány korábbi változata 2011. november 11-én, Budapesten hangzott el, a Szemere Bertalan Magyar Rendvédelem-történeti Tudományos Társaság által szervezett rendvédelem-történeti tudományos konferenciasorozatnak „*Militarizmus és demilitarizmus a XIX-XX. századi magyar állam rendvédelmében*” című XXV.

konferenciáján. A publikált tanulmány az előadás javított, bővített és átdolgozott változata. 152. p. 28. sz. jegyzet ; 154. p. 111. p.

PILCH Jenő: *A hírszerzés és kémkedés története.* I-III. köt. Budapest, 1936, Franklin.

ARTNER Ramona: Hírszerzés a dualizmus kori Magyar Királyságban. *Rendvédelem-történeti Füzetek (Acta Historiae Preasidii Ordinis)*, XXII. évf. (2012) 26. sz. 19–26. p. A tanulmány korábbi változata 2011. november 11-én, Budapesten hangzott el, a Szemere Bertalan Magyar Rendvédelem-történeti Tudományos Társaság által szervezett rendvédelem-történeti tudományos konferenciasorozatnak „*Militarizmus és demilitarizmus a XIX-XX. századi magyar állam rendvédelmében*” című XXV. konferenciáján. A publikált tanulmány az előadás javított, bővített és átdolgozott változata. 22. p. 1. sz. jegyzet + 5. sz. jegyzet + 6. sz. jegyzet ; 23. p.10. sz. jegyzet.

SZIKINGER István: Rendvédelmi jog a dualizmus korszakában. *Rendvédelem-történeti Füzetek (Acta Historiae Preasidii Ordinis)*, XXII. évf. (2012) 26. sz. 141–157. p. A tanulmány korábbi változata 2011. november 11-én, Budapesten hangzott el, a Szemere Bertalan Magyar Rendvédelem-történeti Tudományos Társaság által szervezett rendvédelem-történeti tudományos konferenciasorozatnak „*Militarizmus és demilitarizmus a XIX-XX. századi magyar állam rendvédelmében*” című XXV. konferenciáján. A publikált tanulmány az előadás javított, bővített és átdolgozott változata. 152. p. 55. sz. jegyzet.

PRESZLY Lóránd: *A magyar Királyi Csenedőrség története.* 1881–1919. Budapest, 1920, Hirlap Nyomda. 142 p.

ARTNER Ramona: Egy közbiztonsági őrtisztület útja Párizstól – Itálián és Ausztrián keresztül – Budapestig. *Rendvédelem-történeti Füzetek (Acta Historiae Preasidii Ordinis)*, XXII. évf. (2012) 26. sz. 13–18. p. A tanulmány korábbi változata 2011. november 11-én, Budapesten hangzott el, a Szemere Bertalan Magyar Rendvédelem-történeti Tudományos Társaság által szervezett rendvédelem-történeti tudományos konferenciasorozatnak „*Militarizmus és demilitarizmus a XIX-XX. századi magyar állam rendvédelmében*” című XXV. konferenciáján. A publikált tanulmány az előadás javított, bővített és átdolgozott változata. 16. p. 13. sz. jegyzet + 14. sz. jegyzet + 16. sz. jegyzet.

PARÁDI József: Az Osztrák-Magyar Monarchia Magyar Királyságának határszéli csendőrsége. *Rendvédelem-történeti Füzetek (Acta Historiae Preasidii Ordinis)*, XXII. évf. (2012) 26. sz. 81–104. p. A tanulmány korábbi változata 2011. november 11-én, Budapesten hangzott el, a Szemere Bertalan Magyar Rendvédelem-történeti Tudományos Társaság által szervezett rendvédelem-történeti tudományos konferenciasorozatnak „*Militarizmus és demilitarizmus a XIX-XX. századi magyar állam rendvédelmében*” című XXV. konferenciáján. A publikált tanulmány az előadás javított, bővített és átdolgozott változata. 96. p. 43. sz. jegyzet.

PARÁDI József: Az egységes állami fizetési rendszer és a szakterületi rendfokozati rendszerek a polgári magyar állam rendvédelmében. *Rendvédelem-történeti Füzetek (Acta Historiae Preasidii Ordinis)*, XXII. évf. (2012) 26. sz. 105–119. p. A tanulmány korábbi változata 2011. november 11-én, Budapesten hangzott el, a Szemere Bertalan Magyar Rendvédelem-történeti Tudományos Társaság által szervezett rendvédelem-történeti tudományos konferenciasorozatnak „*Militarizmus és demilitarizmus a XIX-XX. századi magyar állam rendvédelmében*” című XXV. konferenciáján. A publikált tanulmány az előadás javított, bővített és átdolgozott változata. 111. p. 24. sz. jegyzet.

R

RADA Tibor: *A Magyar Királyi Honvéd Ludovica Académia és a testvérintézetek összefoglaló története 1830–1945.* I. kötet Calgary-Budapest, 1998, BÁNKUTY Géza. 810 p. HU-ISBN 963 85764 3 X Ö.

PARÁDI József: Az egységes állami fizetési rendszer és a szakterületi rendfokozati rendszerek a polgári magyar állam rendvédelmében. *Rendvédelem-történeti Füzetek (Acta Historiae Preasidii Ordinis)*, XXII. évf. (2012) 26. sz. 105–119. p. A tanulmány korábbi változata 2011. november 11-én, Budapesten hangzott el, a Szemere Bertalan Magyar Rendvédelem-történeti Tudományos Társaság által szervezett rendvédelem-történeti tudományos konferenciasorozatnak „*Militarizmus és demilitarizmus a XIX-XX. századi magyar állam rendvédelmében*” című XXV. konferenciáján. A publikált tanulmány az előadás javított, bővített és átdolgozott változata. 111. p. 34. sz. jegyzet.

RAVASZ István: A Magyar Királyi Honvédség karhatalmi jogosultságai. *Rendvédelem-történeti Füzetek (Acta Historiae Preasidii Ordinis)*, V. évf. (1995) 6. sz. 81–88. p. HU-ISSN 1216–6774. A tanulmány korábbi változata 1994. októberében Budapesten hangzott el a Szemere Bertalan Magyar Rendvédelem-történeti Tudományos Társaság által szervezett rendvédelem-történeti tudományos konferenciasorozatnak „*A két világháború közötti Magyar Királyság rendvédelme*” című VI. konferenciáján. A publikált tanulmány az előadás javított, bővített és átdolgozott változata.

PARÁDI József: Az Osztrák-Magyar Monarchia Magyar Királyságának határszéli csendőrsége. *Rendvédelem-történeti Füzetek (Acta Historiae Preasidii Ordinis)*, XXII. évf. (2012) 26. sz. 81–104. p. A tanulmány korábbi változata 2011. november 11-én, Budapesten hangzott el, a Szemere Bertalan Magyar Rendvédelem-történeti Tudományos Társaság által szervezett rendvédelem-történeti tudományos konferenciasorozatnak „*Militarizmus és demilitarizmus a XIX-XX. századi magyar állam rendvédelmében*” című XXV. konferenciáján. A publikált tanulmány az előadás javított, bővített és átdolgozott változata. 96. p. 30. sz. jegyzet.

REKTOR Béla: *A Magyar Királyi Csenedőrség oknyomozó története.* Cleveland, Ohio, USA, 1980, Árpád Könyvkiadó Vállalat. 552 p. USA-ISBN 0 934214 01 8.

ARTNER Ramona: Egy közbiztonsági őrtisztület útja Párizstól – Itálián és Ausztrián keresztül – Budapestig. *Rendvédelem-történeti Füzetek (Acta Historiae Preasidii Ordinis)*, XXII. évf. (2012) 26. sz. 13–18. p. A tanulmány korábbi változata 2011. november 11-én, Budapesten hangzott el, a Szemere Bertalan Magyar Rendvédelem-történeti Tudományos Társaság által szervezett rendvédelem-történeti tudományos konferenciasorozatnak „*Militarizmus és demilitarizmus a XIX-XX. századi magyar állam rendvédelmében*” című XXV. konferenciáján. A publikált tanulmány az előadás javított, bővített és átdolgozott változata. 16. p. 5. sz. jegyzet.

FORRÓ János: A rendvédelmi szervezetek sajátos tevékenysége háborús helyzetben Fejér vármegyében 1944 őszétől 1945 tavaszáig. *Rendvédelem-történeti Füzetek (Acta Historiae Preasidii Ordinis)*, XXII. évf. (2012) 26. sz. 35–43. p. A tanulmány korábbi változata 2011. november 11-én, Budapesten hangzott el, a Szemere Bertalan Magyar Rendvédelem-történeti Tudományos Társaság által szervezett rendvédelem-történeti tudományos konferenciasorozatnak „*Militarizmus és demilitarizmus a XIX-XX. századi magyar állam rendvédelmében*” című XXV. konferenciáján. A publikált tanulmány az előadás javított, bővített és átdolgozott változata. 16. p. 5. sz. jegyzet.

rizmus a XIX-XX. századi magyar állam rendvédelmében” című XXV. konferenciáján. A publikált tanulmány az előadás javított, bővített és átdolgozott változata. 41. p. 22. sz. jegyzet ; 42. p. 26. sz. jegyzet.

PARÁDI József: Az Osztrák-Magyar Monarchia Magyar Királyságának határszéli csendőrsége. *Rendvédelem-történeti Füzetek (Acta Historiae Praesidii Ordinis)*, XXII. évf. (2012) 26. sz. 81–104. p. A tanulmány korábbi változata 2011. november 11-én, Budapesten hangzott el, a Szemere Bertalan Magyar Rendvédelem-történeti Tudományos Társaság által szervezett rendvédelem-történeti tudományos konferenciasorozatnak „*Militarizmus és demilitarizmus a XIX-XX. századi magyar állam rendvédelmében*” című XXV. konferenciáján. A publikált tanulmány az előadás javított, bővített és átdolgozott változata. 96. p. 25. sz. jegyzet + 44. sz. jegyzet.

PARÁDI József: Az egységes állami fizetési rendszer és a szakterületi rendfokozati rendszerek a polgári magyar állam rendvédelmében. *Rendvédelem-történeti Füzetek (Acta Historiae Praesidii Ordinis)*, XXII. évf. (2012) 26. sz. 105–119. p. A tanulmány korábbi változata 2011. november 11-én, Budapesten hangzott el, a Szemere Bertalan Magyar Rendvédelem-történeti Tudományos Társaság által szervezett rendvédelem-történeti tudományos konferenciasorozatnak „*Militarizmus és demilitarizmus a XIX-XX. századi magyar állam rendvédelmében*” című XXV. konferenciáján. A publikált tanulmány az előadás javított, bővített és átdolgozott változata. 111. p. 6. sz. jegyzet.

SZIKINGER István: A magyar rendvédelem jogi alapjai. *Rendvédelem-történeti Füzetek (Acta Historiae Praesidii Ordinis)*, XXII. évf. (2012) 26. sz. 133–140. p. A tanulmány korábbi változata 2011. november 11-én, Budapesten hangzott el, a Szemere Bertalan Magyar Rendvédelem-történeti Tudományos Társaság által szervezett rendvédelem-történeti tudományos konferenciasorozatnak „*Militarizmus és demilitarizmus a XIX-XX. századi magyar állam rendvédelmében*” című XXV. konferenciáján. A publikált tanulmány az előadás javított, bővített és átdolgozott változata. 139. p. 18. sz. jegyzet.

SZIKINGER István: Rendvédelmi jog a dualizmus korszakában. *Rendvédelem-történeti Füzetek (Acta Historiae Praesidii Ordinis)*, XXII. évf. (2012) 26. sz. 141–157. p. A tanulmány korábbi változata 2011. november 11-én, Budapesten hangzott el, a Szemere Bertalan Magyar Rendvédelem-történeti Tudományos Társaság által szervezett rendvédelem-történeti tudományos konferenciasorozatnak „*Militarizmus és demilitarizmus a XIX-XX. századi magyar állam rendvédelmében*” című XXV. konferenciáján. A publikált tanulmány az előadás javított, bővített és átdolgozott változata. 152. p. 25. sz. jegyzet.

RESS Imre: A kormányzati hírszolgálat átalakulása az Osztrák-Magyar Monarchiában a kiegyezés után 1867–1873. In CSÓKA Ferenc: *Szakszolgálat Magyarországon, avagy tanulmányok a hírszerzés és a titkos adatgyűjtés világából 1785–2011*. Budapest, 2012, Nemzetbiztonsági Szakszolgálat. 93–124. p. HU-ISBN 978 963 08 3211 3

ARTNER Ramona: Hírszerzés a dualizmus kori Magyar Királyságban. *Rendvédelem-történeti Füzetek (Acta Historiae Praesidii Ordinis)*, XXII. évf. (2012) 26. sz. 19–26. p. A tanulmány korábbi változata 2011. november 11-én, Budapesten hangzott el, a Szemere Bertalan Magyar Rendvédelem-történeti Tudományos Társaság által szervezett rendvédelem-történeti tudományos konferenciasorozatnak „*Militarizmus és demilitarizmus a XIX-XX. századi magyar állam rendvédelmében*” című XXV. konferenciáján. A publikált tanulmány az előadás javított, bővített és átdolgozott változata. 23. p. 9. sz. jegyzet + 24. sz. jegyzet + 25. sz. jegyzet + 26. sz. jegyzet.

RÉVÉSZ Tamás Mihály: A gyülekezési jog magyarországi fejlődéséhez. In CSIZMADIA Andor et al. (szerk.): *Az állami- és jogintézmények változásai a XX. század első felében Magyarországon*. Budapest, 1983, ELTE-ÁJK. 165–177. p. /Jogtörténeti értekezések, 13./ HU-ISSN 0134–0026.

SZIKINGER István: Rendvédelmi jog a dualizmus korszakában. *Rendvédelem-történeti Füzetek (Acta Historiae Praesidii Ordinis)*, XXII. évf. (2012) 26. sz. 141–157. p. A tanulmány korábbi változata 2011. november 11-én, Budapesten hangzott el, a Szemere Bertalan Magyar Rendvédelem-történeti Tudományos Társaság által szervezett rendvédelem-történeti tudományos konferenciasorozatnak „*Militarizmus és demilitarizmus a XIX-XX. századi magyar állam rendvédelmében*” című XXV. konferenciáján. A publikált tanulmány az előadás javított, bővített és átdolgozott változata. 151. p. 10. sz. jegyzet ; 153. p. 90. sz. jegyzet.

RONCSIK Jenő: *A Magyar Országos Tűzoltó Szövetség hatvanéves története 1870–1930*. Debrecen, 1935, Városi Nyomda. 550 p. HU-ISBN –

CSAPÓ Csaba – PARÁDI József: Az államfő magyarországi védelme az Osztrák-Magyar Monarchiában. *Rendvédelem-történeti Füzetek (Acta Historiae Praesidii Ordinis)*, XXII. évf. (2012) 26. sz. 27–34. p. A tanulmány korábbi változata 2011. november 11-én, Budapesten hangzott el, a Szemere Bertalan Magyar Rendvédelem-történeti Tudományos Társaság által szervezett rendvédelem-történeti tudományos konferenciasorozatnak „*Militarizmus és demilitarizmus a XIX-XX. századi magyar állam rendvédelmében*” című XXV. konferenciáján. A publikált tanulmány az előadás javított, bővített és átdolgozott változata. 33. p. 16. sz. jegyzet.

ROSENBERG Károly (szerk.): *A rendőrség az új bűnvádi perrendtartásban: a rendőri hatóságok, a csendőrség ... községi előljáróságok és a rendőri közegek kézikönyve*. Budapest, 1900, Singer és Wolfner. 275 p.

SZIKINGER István: Rendvédelmi jog a dualizmus korszakában. *Rendvédelem-történeti Füzetek (Acta Historiae Praesidii Ordinis)*, XXII. évf. (2012) 26. sz. 141–157. p. A tanulmány korábbi változata 2011. november 11-én, Budapesten hangzott el, a Szemere Bertalan Magyar Rendvédelem-történeti Tudományos Társaság által szervezett rendvédelem-történeti tudományos konferenciasorozatnak „*Militarizmus és demilitarizmus a XIX-XX. századi magyar állam rendvédelmében*” című XXV. konferenciáján. A publikált tanulmány az előadás javított, bővített és átdolgozott változata. 153. p. 70. sz. jegyzet.

RUSZOLY József: *A választási bíráskodás Magyarországon 1848–1948*. Budapest, 1980, Közgazdasági és Jogi Könyvkiadó. 563 p. HU-ISBN 963 220 853 6.

SZIKINGER István: Rendvédelmi jog a dualizmus korszakában. *Rendvédelem-történeti Füzetek (Acta Historiae Praesidii Ordinis)*, XXII. évf. (2012) 26. sz. 141–157. p. A tanulmány korábbi változata 2011. november 11-én, Budapesten hangzott el, a Szemere Bertalan Magyar Rendvédelem-történeti Tudományos Társaság által szervezett rendvédelem-történeti tudományos konferenciasorozatnak „*Militarizmus és demilitarizmus a XIX-XX. századi magyar állam rendvédelmében*” című XXV. konferenciáján. A publikált tanulmány az előadás javított, bővített és átdolgozott változata. 154. p. 113. sz. jegyzet.

S, Sz

SARLÓS Béla: *Közigazgatás és hatalompolitika a dualizmus rendszerében.* Budapest, 1976, Akadémia kiadó. 227 p. HU-ISBN 963 05 1004 9.

SZIKINGER István: Rendvédelmi jog a dualizmus korszakában. *Rendvédelem-történeti Füzetek (Acta Historiae Praesidii Ordinis)*, XXII. évf. (2012) 26. sz. 141–157. p. A tanulmány korábbi változata 2011. november 11-én, Budapesten hangzott el, a Szemere Bertalan Magyar Rendvédelem-történeti Tudományos Társaság által szervezett rendvédelem-történeti tudományos konferenciasorozatnak „*Militarizmus és demilitarizmus a XIX-XX. századi magyar állam rendvédelmében*” című XXV. konferenciáján. A publikált tanulmány az előadás javított, bővített és átdolgozott változata. 152. p. 28. sz. jegyzet.

SARLÓS Béla: *Közigazgatás és hatalompolitika a dualizmus rendszerében.* Budapest, 1976, Akadémia kiadó. 227 p. HU-ISBN 963 05 1004 9.

SZIKINGER István: Rendvédelmi jog a dualizmus korszakában. *Rendvédelem-történeti Füzetek (Acta Historiae Praesidii Ordinis)*, XXII. évf. (2012) 26. sz. 141–157. p. A tanulmány korábbi változata 2011. november 11-én, Budapesten hangzott el, a Szemere Bertalan Magyar Rendvédelem-történeti Tudományos Társaság által szervezett rendvédelem-történeti tudományos konferenciasorozatnak „*Militarizmus és demilitarizmus a XIX-XX. századi magyar állam rendvédelmében*” című XXV. konferenciáján. A publikált tanulmány az előadás javított, bővített és átdolgozott változata. 154. p. 110. sz. jegyzet.

SCHMIDT Elek: *A vízsabályozás fejlődése és jelen állása Magyarországon.* Budapest, 1929, Egyetem Nyomda, 92 p. HU-ISBN –

CSAPÓ Csaba – PARÁDI József. Az államfő magyarországi védelme az Osztrák-Magyar Monarchiában. *Rendvédelem-történeti Füzetek (Acta Historiae Praesidii Ordinis)*, XXII. évf. (2012) 26. sz. 27–34. p. A tanulmány korábbi változata 2011. november 11-én, Budapesten hangzott el, a Szemere Bertalan Magyar Rendvédelem-történeti Tudományos Társaság által szervezett rendvédelem-történeti tudományos konferenciasorozatnak „*Militarizmus és demilitarizmus a XIX-XX. századi magyar állam rendvédelmében*” című XXV. konferenciáján. A publikált tanulmány az előadás javított, bővített és átdolgozott változata. 33. p. 18. sz. jegyzet.

SHVOY Kálmán: *SHVOY Kálmán titkos naplója és emlékirata 1918–1945.* Budapest, 1983, Kossuth Könyvkiadó. 362 p. HU-ISBN 963 09 2210 X.

FORRÓ János: A rendvédelmi szervezetek sajátos tevékenysége háborús helyzetben Fejér vármegyében 1944 őszétől 1945 tavaszáig. *Rendvédelem-történeti Füzetek (Acta Historiae Praesidii Ordinis)*, XXII. évf. (2012) 26. sz. 35–43. p. A tanulmány korábbi változata 2011. november 11-én, Budapesten hangzott el, a Szemere Bertalan Magyar Rendvédelem-történeti Tudományos Társaság által szervezett rendvédelem-történeti tudományos konferenciasorozatnak „*Militarizmus és demilitarizmus a XIX-XX. századi magyar állam rendvédelmében*” című XXV. konferenciáján. A publikált tanulmány az előadás javított, bővített és átdolgozott változata. 41. p. 16. sz. jegyzet ; 42. p. 32. sz. jegyzet.

SOMOGYI Éva: *Kormányzati rendszer a dualista Habsburg Monarchiában.* Budapest, 1996, Historia. 195 p. HU-ISBN 963 8312 30 0/História könyvtár, monográfiák 8./ HU-ISSN 1217–212X

ARTNER Ramona: Hírszerzés a dualizmuskori Magyar Királyságban. *Rendvédelem-történeti Füzetek (Acta Historiae Praesidii Ordinis)*, XXII. évf. (2012) 26. sz. 19–26. p. A tanulmány korábbi változata 2011. november 11-én, Budapesten hangzott el, a Szemere Bertalan Magyar Rendvédelem-történeti Tudományos Társaság által szervezett rendvédelem-történeti tudományos konferenciasorozatnak „*Militarizmus és demilitarizmus a XIX-XX. századi magyar állam rendvédelmében*” című XXV. konferenciáján. A publikált tanulmány az előadás javított, bővített és átdolgozott változata. 23. p. 7. sz. jegyzet.

Statisztikai közlemények a Magyar Királyi Pénzügyőrség működéséről. Budapest, 1913, Athéneum. 8. p.

PARÁDI József: A dualista Magyarország határőrzete a migráció tükrében. *Rendvédelem-történeti Füzetek (Acta Historiae Praesidii Ordinis)*, XXII. évf. (2012) 26. sz. 66–80. p. A tanulmány korábbi változata 2011. november 11-én, Budapesten hangzott el, a Szemere Bertalan Magyar Rendvédelem-történeti Tudományos Társaság által szervezett rendvédelem-történeti tudományos konferenciasorozatnak „*Militarizmus és demilitarizmus a XIX-XX. századi magyar állam rendvédelmében*” című XXV. konferenciáján. A publikált tanulmány az előadás javított, bővített és átdolgozott változata. 73. p. 17. sz. jegyzet.

STEAD J. Philip: *The Police of France.* [A francia rendőrség]. New York – London, 1983, Macmillan Public Company. 178 p. UK-ISBN 0029 308 20 8.

SZIKINGER István: A magyar rendvédelem jogi alapjai. *Rendvédelem-történeti Füzetek (Acta Historiae Praesidii Ordinis)*, XXII. évf. (2012) 26. sz. 133–140. p. A tanulmány korábbi változata 2011. november 11-én, Budapesten hangzott el, a Szemere Bertalan Magyar Rendvédelem-történeti Tudományos Társaság által szervezett rendvédelem-történeti tudományos konferenciasorozatnak „*Militarizmus és demilitarizmus a XIX-XX. századi magyar állam rendvédelmében*” című XXV. konferenciáján. A publikált tanulmány az előadás javított, bővített és átdolgozott változata. 139. p. 27. sz. jegyzet.

SUBA János: Magyarország határainak kijelölése az 1947. évi párizsi békeszerződés alapján. *Rendvédelem-történeti Füzetek (Acta Historiae Praesidii Ordinis)*, VI. évf. (1996) 7. sz. 98–108. p. HU-ISSN 1216–6774. A tanulmány korábbi változata 1995. október 25-én Budapesten hangzott el a Szemere Bertalan Magyar Rendvédelem-történeti Tudományos Társaság által szervezett rendvédelem-történeti tudományos konferenciasorozatnak a „*Háborúból diktatúrába*” című VII. konferenciáján. A publikált tanulmány az előadás javított, bővített és átdolgozott változata.

SUBA János: Szovjetunió és Magyarország közötti határvonal kitűzése 1947–1949. *Rendvédelem-történeti Füzetek (Acta Historiae Praesidii Ordinis)*, XXII. évf. (2012) 26. sz. 120–132. p. A tanulmány korábbi változata 2011. november 11-én, Budapesten hangzott el, a Szemere Bertalan Magyar Rendvédelem-történeti Tudományos Társaság által szervezett rendvédelem-történeti tudományos konferenciasorozatnak „*Militarizmus és demilitarizmus a XIX-XX. századi magyar állam rendvédelmében*” című XXV. konferenciáján. A publikált tanulmány az előadás javított, bővített és átdolgozott változata. 126. p. 14. sz. jegyzet.

SUBA János: Magyarország államhatárának változásai 1867–1947 között. A határmegállapító Bizottságok működése Magyarországon a XIX.–XX. században. Ph.D. doktori disszertáció. (ELTE–BTK) Kézirat. Budapest, 2002.

SUBA János: Szovjetunió és Magyarország közötti határvonal kitűzése 1947–1949. *Rendvédelem-történeti Füzetek (Acta Historiae Praesidii Ordinis)*, XXII. évf. (2012) 26. sz. 120–132. p. A tanulmány korábbi változata 2011. november 11-én, Budapesten hangzott el, a Szemere Bertalan Magyar Rendvédelem-történeti Tudományos Társaság által szervezett rendvédelem-történeti tudományos konferenciasorozatnak „*Militarizmus és demilitarizmus a XIX–XX. századi magyar állam rendvédelmében*” című XXV. konferenciáján. A publikált tanulmány az előadás javított, bővített és átdolgozott változata. 125. p. 3. sz. jegyzet.

SUBA János: Az Államhatár és határjelei. *Rendvédelem-történeti Füzetek (Acta Historiae Praesidii Ordinis)*, XI. évf. (2005) 14. sz. 120–126. p. HU-ISSN 1216–6774. A tanulmány korábbi változata 2000. november 08-án hangzott el a Szemere Bertalan Magyar Rendvédelem-történeti Tudományos Társaság által szervezett rendvédelem-történeti tudományos konferenciasorozatnak „*Az ezeréves magyar rendvédelem*” című XIV. konferenciáján. A publikált tanulmány az előadás javított, bővített és átdolgozott változata.

SUBA János: Szovjetunió és Magyarország közötti határvonal kitűzése 1947–1949. *Rendvédelem-történeti Füzetek (Acta Historiae Praesidii Ordinis)*, XXII. évf. (2012) 26. sz. 120–132. p. A tanulmány korábbi változata 2011. november 11-én, Budapesten hangzott el, a Szemere Bertalan Magyar Rendvédelem-történeti Tudományos Társaság által szervezett rendvédelem-történeti tudományos konferenciasorozatnak „*Militarizmus és demilitarizmus a XIX–XX. századi magyar állam rendvédelmében*” című XXV. konferenciáján. A publikált tanulmány az előadás javított, bővített és átdolgozott változata. 126. p. 17. sz. jegyzet.

SUBA János: A Honvédség térképei. In RAVASZ István (szerk.): *És újfent hadiüdők – avagy a „boldog békeidők” nem térnek vissza – 1939–1945.* Budapest, 2005, Petit Real Könyvkiadó. 424 p. HU-ISBN 963 9267 33 3.

SUBA János: Szovjetunió és Magyarország közötti határvonal kitűzése 1947–1949. *Rendvédelem-történeti Füzetek (Acta Historiae Praesidii Ordinis)*, XXII. évf. (2012) 26. sz. 120–132. p. A tanulmány korábbi változata 2011. november 11-én, Budapesten hangzott el, a Szemere Bertalan Magyar Rendvédelem-történeti Tudományos Társaság által szervezett rendvédelem-történeti tudományos konferenciasorozatnak „*Militarizmus és demilitarizmus a XIX–XX. századi magyar állam rendvédelmében*” című XXV. konferenciáján. A publikált tanulmány az előadás javított, bővített és átdolgozott változata. 126. p. 11. sz. jegyzet.

SUBA János: A határkijelölés humán faktorai a XIX–XX. században. *Rendvédelem-történeti Füzetek (Acta Historiae Praesidii Ordinis)*, XIV. évf. (2008) 17. sz. 84–96. p. HU-ISSN 1216–6774. A tanulmány korábbi változata 2003. november 11-én Budapesten hangzott el a Szemere Bertalan Magyar Rendvédelem-történeti Tudományos Társaság által szervezett rendvédelem-történeti tudományos konferenciasorozatnak „*A rendvédelem humán viszonyai*” című XVII. konferenciáján. A publikált tanulmány az előadás javított, bővített és átdolgozott változata.

SUBA János: Szovjetunió és Magyarország közötti határvonal kitűzése 1947–1949. *Rendvédelem-történeti Füzetek (Acta Historiae Praesidii Ordinis)*, XXII. évf. (2012) 26. sz. 120–132. p. A tanulmány korábbi változata 2011. november 11-én, Budapesten hangzott el, a Szemere Bertalan Magyar Rendvédelem-történeti Tudományos Társaság által szervezett rendvédelem-történeti tudományos konferenciasorozatnak „*Militarizmus és demilitarizmus a XIX–XX. századi magyar állam rendvédelmében*” című XXV. konferenciáján. A publikált tanulmány az előadás javított, bővített és átdolgozott változata. 125. p. 5. sz. jegyzet.

SUBA János: Magyarország trianoni határainak térképei 1920–1925. *Rendvédelem-történeti Füzetek (Acta Historiae Praesidii Ordinis)*, XVI. évf. (2009) 19. sz. 114–122. p. HU-ISSN 1216–6774. A tanulmány korábbi változata 2005. október 06-án Budapesten hangzott el a Szemere Bertalan Magyar Rendvédelem-történeti Tudományos Társaság által szervezett rendvédelem-történeti tudományos konferenciasorozatnak „*Másfél évtized nemzeti rendvédelem-történetünk kutatásának szolgálatában*” című XIX. konferenciáján. A publikált tanulmány az előadás javított, bővített és átdolgozott változata.

SUBA János: Szovjetunió és Magyarország közötti határvonal kitűzése 1947–1949. *Rendvédelem-történeti Füzetek (Acta Historiae Praesidii Ordinis)*, XXII. évf. (2012) 26. sz. 120–132. p. A tanulmány korábbi változata 2011. november 11-én, Budapesten hangzott el, a Szemere Bertalan Magyar Rendvédelem-történeti Tudományos Társaság által szervezett rendvédelem-történeti tudományos konferenciasorozatnak „*Militarizmus és demilitarizmus a XIX–XX. századi magyar állam rendvédelmében*” című XXV. konferenciáján. A publikált tanulmány az előadás javított, bővített és átdolgozott változata. 126. p. 12. sz. jegyzet.

SUBA János: A trianoni határ északi határszakaszának határjellegtől való megfosztása 1938-ban. *Rendvédelem-történeti Füzetek (Acta Historiae Praesidii Ordinis)*, XX. évf. (2011) 23. sz. 148–159. p. HU-ISSN 1216–6774. A tanulmány korábbi változata 2009. október 29-én Budapesten hangzott el a Szemere Bertalan Magyar Rendvédelem-történeti Tudományos Társaság által szervezett rendvédelem-történeti tudományos konferenciasorozatnak a „*A kiegyezéstől az ezredfordulóig felszámolt országos hatáskörű magyar rendvédelmi testületek.*” című XXIII. konferenciáján. A publikált tanulmány az előadás javított, bővített és átdolgozott változata.

SUBA János: Szovjetunió és Magyarország közötti határvonal kitűzése 1947–1949. *Rendvédelem-történeti Füzetek (Acta Historiae Praesidii Ordinis)*, XXII. évf. (2012) 26. sz. 120–132. p. A tanulmány korábbi változata 2011. november 11-én, Budapesten hangzott el, a Szemere Bertalan Magyar Rendvédelem-történeti Tudományos Társaság által szervezett rendvédelem-történeti tudományos konferenciasorozatnak „*Militarizmus és demilitarizmus a XIX–XX. századi magyar állam rendvédelmében*” című XXV. konferenciáján. A publikált tanulmány az előadás javított, bővített és átdolgozott változata. 125. p. 2. sz. jegyzet ; 126. p. 13. sz. jegyzet.

SUBA János: Magyarország északi határszakaszának redemarkációs munkálatai 1947–1953. *Rendvédelem-történeti Füzetek (Acta Historiae Praesidii Ordinis)*, XX. évf. (2011) 23. sz. 160–170. p. HU-ISSN 1216–6774. A tanulmány korábbi változata 2009. október 09-én Budapesten hangzott el a Szemere Bertalan Magyar Rendvédelem-történeti Tudományos Társaság által

szervezett rendvédelem-történeti tudományos konferenciasorozatnak „A kiegyezéstől az ezredfordulóig felszámolt országos hatáskörű magyar rendvédelmi testületek.” című XXIII. konferenciáján. A publikált tanulmány az előadás javított, bővített és átdolgozott változata.

SUBA János: Szovjetunió és Magyarország közötti határvonal kitűzése 1947–1949. *Rendvédelem-történeti Füzetek (Acta Historiae Praesidii Ordinis)*, XXII. évf. (2012) 26. sz. 120–132. p. A tanulmány korábbi változata 2011. november 11-én, Budapesten hangzott el, a Szemere Bertalan Magyar Rendvédelem-történeti Tudományos Társaság által szervezett rendvédelem-történeti tudományos konferenciasorozatnak „*Militarizmus és demilitarizmus a XIX-XX. századi magyar állam rendvédelmében*” című XXV. konferenciáján. A publikált tanulmány az előadás javított, bővített és átdolgozott változata. 125. p. 6. sz. jegyzet + 8. sz. jegyzet.

Szabályzat a BM. Belbiztonsági Osztály hálózati munkájának sajátosságairól és az operatív, valamint a társadalmi kapcsolatok kialakításának alapelveiről. BM.I. 101–89/2/1972.

NAGY Ákos Péter: A magyar rendvédelem belbiztonsági szolgálata 1945–1995. *Rendvédelem-történeti Füzetek (Acta Historiae Praesidii Ordinis)*, XXII. évf. (2012) 26. sz. 44–58. p. A tanulmány korábbi változata 2011. november 11-én, Budapesten hangzott el, a Szemere Bertalan Magyar Rendvédelem-történeti Tudományos Társaság által szervezett rendvédelem-történeti tudományos konferenciasorozatnak „*Militarizmus és demilitarizmus a XIX-XX. századi magyar állam rendvédelmében*” című XXV. konferenciáján. A publikált tanulmány az előadás javított, bővített és átdolgozott változata. 55. p. 70. sz. jegyzet.

SZAKÁLY Sándor: *A magyar tábori csendőrség.* Budapest, 1990, Zrínyi. 154 p. HU-ISBN 963 326 560 6.

FORRÓ János: A rendvédelmi szervezetek sajátos tevékenysége háborús helyzetben Fejér vármegyében 1944 őszétől 1945 tavaszáig. *Rendvédelem-történeti Füzetek (Acta Historiae Praesidii Ordinis)*, XXII. évf. (2012) 26. sz. 35–43. p. A tanulmány korábbi változata 2011. november 11-én, Budapesten hangzott el, a Szemere Bertalan Magyar Rendvédelem-történeti Tudományos Társaság által szervezett rendvédelem-történeti tudományos konferenciasorozatnak „*Militarizmus és demilitarizmus a XIX-XX. századi magyar állam rendvédelmében*” című XXV. konferenciáján. A publikált tanulmány az előadás javított, bővített és átdolgozott változata. 41. p. 12. sz. jegyzet.

PARÁDI József: Az egységes állami fizetési rendszer és a szakterületi rendfokozati rendszerek a polgári magyar állam rendvédelmében. *Rendvédelem-történeti Füzetek (Acta Historiae Praesidii Ordinis)*, XXII. évf. (2012) 26. sz. 105–119. p. A tanulmány korábbi változata 2011. november 11-én, Budapesten hangzott el, a Szemere Bertalan Magyar Rendvédelem-történeti Tudományos Társaság által szervezett rendvédelem-történeti tudományos konferenciasorozatnak „*Militarizmus és demilitarizmus a XIX-XX. századi magyar állam rendvédelmében*” című XXV. konferenciáján. A publikált tanulmány az előadás javított, bővített és átdolgozott változata. 111. p. 26. sz. jegyzet.

SZIKINGER István: Rendvédelmi jog a dualizmus korszakában. *Rendvédelem-történeti Füzetek (Acta Historiae Praesidii Ordinis)*, XXII. évf. (2012) 26. sz. 141–157. p. A tanulmány korábbi változata 2011. november 11-én, Budapesten hangzott el, a Szemere Bertalan Magyar Rendvédelem-történeti Tudományos Társaság által szervezett rendvédelem-történeti tudományos konferenciasorozatnak „*Militarizmus és demilitarizmus a XIX-XX. századi magyar állam rendvédelmében*” című XXV. konferenciáján. A publikált tanulmány az előadás javított, bővített és átdolgozott változata. 152. p. 25. sz. jegyzet.

SZAKÁLY Sándor: A két világháború közötti rendvédelmi szervek tevékenységének néhány jellemzője. *Rendvédelem-történeti Füzetek (Acta Historiae Praesidii Ordinis)*, II. évf. (1992) 3. sz. 29–34. p. HU-ISSN 1216–6774. A tanulmány korábbi változata 1991. november 19-én Budapesten hangzott el a Szemere Bertalan Magyar Rendvédelem-történeti Tudományos Társaság által szervezett rendvédelem-történeti tudományos konferenciasorozatnak „*Tradíció és korszerűség*” című III. konferenciáján. A publikált tanulmány az előadás javított, bővített és átdolgozott változata.

PARÁDI József: Az Osztrák-Magyar Monarchia Magyar Királyságának határszéli csendőrsége. *Rendvédelem-történeti Füzetek (Acta Historiae Praesidii Ordinis)*, XXII. évf. (2012) 26. sz. 81–104. p. A tanulmány korábbi változata 2011. november 11-én, Budapesten hangzott el, a Szemere Bertalan Magyar Rendvédelem-történeti Tudományos Társaság által szervezett rendvédelem-történeti tudományos konferenciasorozatnak „*Militarizmus és demilitarizmus a XIX-XX. századi magyar állam rendvédelmében*” című XXV. konferenciáján. A publikált tanulmány az előadás javított, bővített és átdolgozott változata. 96. p. 20. sz. jegyzet + 29. sz. jegyzet.

SZAKÁLY Sándor: *A magyar tábori csendőrség története 1938–1945.* Budapest, 2000², Ister. 173 p. HU-ISBN 963 9243 28.

PARÁDI József: Az Osztrák-Magyar Monarchia Magyar Királyságának határszéli csendőrsége. *Rendvédelem-történeti Füzetek (Acta Historiae Praesidii Ordinis)*, XXII. évf. (2012) 26. sz. 81–104. p. A tanulmány korábbi változata 2011. november 11-én, Budapesten hangzott el, a Szemere Bertalan Magyar Rendvédelem-történeti Tudományos Társaság által szervezett rendvédelem-történeti tudományos konferenciasorozatnak „*Militarizmus és demilitarizmus a XIX-XX. századi magyar állam rendvédelmében*” című XXV. konferenciáján. A publikált tanulmány az előadás javított, bővített és átdolgozott változata. 96. p. 47. sz. jegyzet.

SZATMÁRI Lajos: *A bírság a magyar államigazgatásban.* Budapest, 1990, ELTE-ÁJK. 313 p. HU-ISBN 963 462 549 5. /A jogi felelősség és a szankciórendszer elméleti alapjai, 12./ HU-ISSN 0238–9754.

SZIKINGER István: Rendvédelmi jog a dualizmus korszakában. *Rendvédelem-történeti Füzetek (Acta Historiae Praesidii Ordinis)*, XXII. évf. (2012) 26. sz. 141–157. p. A tanulmány korábbi változata 2011. november 11-én, Budapesten hangzott el, a Szemere Bertalan Magyar Rendvédelem-történeti Tudományos Társaság által szervezett rendvédelem-történeti tudományos konferenciasorozatnak „*Militarizmus és demilitarizmus a XIX-XX. századi magyar állam rendvédelmében*” című XXV. konferenciáján. A publikált tanulmány az előadás javított, bővített és átdolgozott változata. 153. p. 75. sz. jegyzet.

Szervezeti és szolgálati utasítás a Magyar Királyi Csendőrség számára. Budapest, 1887, Központi Községi Nyomda.

PARÁDI József: A dualista Magyarország határőrizete a migráció tükrében. *Rendvédelem-történeti Füzetek (Acta Historiae Praesidii Ordinis)*, XXII. évf. (2012) 26. sz. 66–80. p. A tanulmány korábbi változata 2011. november 11-én, Budapesten hangzott el, a Szemere Bertalan Magyar Rendvédelem-történeti Tudományos Társaság által szervezett rendvédelem-történeti tudományos konferenciasorozatnak „*Militarizmus és demilitarizmus a XIX-XX. századi magyar állam rendvédelmében*” című XXV. konferenciáján. A publikált tanulmány az előadás javított, bővített és átdolgozott változata. 153. p. 75. sz. jegyzet.

tudományos konferenciasorozatnak „*Militarizmus és demilitarizmus a XIX-XX. századi magyar állam rendvédelmében*” című XXV. konferenciáján. A publikált tanulmány az előadás javított, bővített és átdolgozott változata. 73. p. 26. sz. jegyzet.

Szervezeti és szolgálati utasítás a Magyar Királyi Csendőrség számára. Budapest, 1941, Stádium Sajtóvállalat. 411 p. HU-ISBN –

FORRÓ János: A rendvédelmi szervezetek sajátos tevékenysége háborús helyzetben Fejér vármegyében 1944 őszétől 1945 tavaszáig. *Rendvédelem-történeti Füzetek (Acta Historiae Preasidii Ordinis)*, XXII. évf. (2012) 26. sz. 35–43. p. A tanulmány korábbi változata 2011. november 11-én, Budapesten hangzott el, a Szemere Bertalan Magyar Rendvédelem-történeti Tudományos Társaság által szervezett rendvédelem-történeti tudományos konferenciasorozatnak „*Militarizmus és demilitarizmus a XIX-XX. századi magyar állam rendvédelmében*” című XXV. konferenciáján. A publikált tanulmány az előadás javított, bővített és átdolgozott változata. 41. p. 7. sz. jegyzet.

SZÉKELY Vera: A belügyminisztérium tisztviselői, 1867–1885. *Levéltári Közlemények*, XLIV-XLV. évf. (1973) 1–2. sz. 573–591. p. HU-ISSN 0024–1512.

SZIKINGER István: Rendvédelmi jog a dualizmus korszakában. *Rendvédelem-történeti Füzetek (Acta Historiae Preasidii Ordinis)*, XXII. évf. (2012) 26. sz. 141–157. p. A tanulmány korábbi változata 2011. november 11-én, Budapesten hangzott el, a Szemere Bertalan Magyar Rendvédelem-történeti Tudományos Társaság által szervezett rendvédelem-történeti tudományos konferenciasorozatnak „*Militarizmus és demilitarizmus a XIX-XX. századi magyar állam rendvédelmében*” című XXV. konferenciáján. A publikált tanulmány az előadás javított, bővített és átdolgozott változata. 152. p. 19. sz. jegyzet.

SZIKINGER István: Az angol rendőrség: fejlemények és vélemények. *Belügyi Szemle*, XXXVIII. évf. (1990) 1. sz. 11–19. p. HU-ISSN 0133–6738.

SZIKINGER István: A magyar rendvédelem jogi alapjai. *Rendvédelem-történeti Füzetek (Acta Historiae Preasidii Ordinis)*, XXII. évf. (2012) 26. sz. 133–140. p. A tanulmány korábbi változata 2011. november 11-én, Budapesten hangzott el, a Szemere Bertalan Magyar Rendvédelem-történeti Tudományos Társaság által szervezett rendvédelem-történeti tudományos konferenciasorozatnak „*Militarizmus és demilitarizmus a XIX-XX. századi magyar állam rendvédelmében*” című XXV. konferenciáján. A publikált tanulmány az előadás javított, bővített és átdolgozott változata. 139. p. 23. sz. jegyzet.

SZIKINGER István: Az Miranda-ügy. *Belügyi Szemle*, XXXVIII. évf. (1990) 3. sz. 111–119. p. HU-ISSN 0133–6738.

SZIKINGER István: A magyar rendvédelem jogi alapjai. *Rendvédelem-történeti Füzetek (Acta Historiae Preasidii Ordinis)*, XXII. évf. (2012) 26. sz. 133–140. p. A tanulmány korábbi változata 2011. november 11-én, Budapesten hangzott el, a Szemere Bertalan Magyar Rendvédelem-történeti Tudományos Társaság által szervezett rendvédelem-történeti tudományos konferenciasorozatnak „*Militarizmus és demilitarizmus a XIX-XX. századi magyar állam rendvédelmében*” című XXV. konferenciáján. A publikált tanulmány az előadás javított, bővített és átdolgozott változata. 139. p. 26. sz. jegyzet.

SZIKINGER István: *A rendőrség tevékenységének alkotmányos alapjai.* Kandidátusi értekezés (MTA-TMB). Kézirat. Budapest, 1990.

SZIKINGER István: A magyar rendvédelem jogi alapjai. *Rendvédelem-történeti Füzetek (Acta Historiae Preasidii Ordinis)*, XXII. évf. (2012) 26. sz. 133–140. p. A tanulmány korábbi változata 2011. november 11-én, Budapesten hangzott el, a Szemere Bertalan Magyar Rendvédelem-történeti Tudományos Társaság által szervezett rendvédelem-történeti tudományos konferenciasorozatnak „*Militarizmus és demilitarizmus a XIX-XX. századi magyar állam rendvédelmében*” című XXV. konferenciáján. A publikált tanulmány az előadás javított, bővített és átdolgozott változata. 139. p. 6. sz. jegyzet.

SZIKINGER István: A rendvédelmi jog szabályozása a dualizmus korában. *Rendvédelem-történeti Füzetek (Acta Historiae Preasidii Ordinis)*, III. évf. (1993) 4. sz. 187–198. p. HU-ISSN 1216–6774. A tanulmány korábbi változata 1992. szeptember 29-én Budapesten hangzott el a Szemere Bertalan Magyar Rendvédelem-történeti Tudományos Társaság által szervezett rendvédelem-történeti tudományos konferenciasorozatnak a „*Dualista Magyarország rendvédelme*” című IV. konferenciáján. A publikált tanulmány az előadás javított, bővített és átdolgozott változata.

PARÁDI József: Az Osztrák-Magyar Monarchia Magyar Királyságának határszéli csendőrsége. *Rendvédelem-történeti Füzetek (Acta Historiae Preasidii Ordinis)*, XXII. évf. (2012) 26. sz. 81–104. p. A tanulmány korábbi változata 2011. november 11-én, Budapesten hangzott el, a Szemere Bertalan Magyar Rendvédelem-történeti Tudományos Társaság által szervezett rendvédelem-történeti tudományos konferenciasorozatnak „*Militarizmus és demilitarizmus a XIX-XX. századi magyar állam rendvédelmében*” című XXV. konferenciáján. A publikált tanulmány az előadás javított, bővített és átdolgozott változata. 96. p. 3. sz. jegyzet.

T, Ty

TAKÁCS Albert: A jogállam társadalmi és jogi feltételei. *Jogtudományi Közlöny*, XLI. évf. (1986) 11. sz. 521–530. p. HU-ISSN 0021–7166.

SZIKINGER István: A magyar rendvédelem jogi alapjai. *Rendvédelem-történeti Füzetek (Acta Historiae Preasidii Ordinis)*, XXII. évf. (2012) 26. sz. 133–140. p. A tanulmány korábbi változata 2011. november 11-én, Budapesten hangzott el, a Szemere Bertalan Magyar Rendvédelem-történeti Tudományos Társaság által szervezett rendvédelem-történeti tudományos konferenciasorozatnak „*Militarizmus és demilitarizmus a XIX-XX. századi magyar állam rendvédelmében*” című XXV. konferenciáján. A publikált tanulmány az előadás javított, bővített és átdolgozott változata. 138. p. 2. sz. jegyzet.

TARTSÁNYI SCHREIBER Dániel: *A német rendőrség.* Budapest, 1922, s. n. 400 p.

SZIKINGER István: Rendvédelmi jog a dualizmus korszakában. *Rendvédelem-történeti Füzetek (Acta Historiae Preasidii Ordinis)*, XXII. évf. (2012) 26. sz. 141–157. p. A tanulmány korábbi változata 2011. november 11-én, Budapesten hangzott el, a Szemere Bertalan Magyar Rendvédelem-történeti Tudományos Társaság által szervezett rendvédelem-történeti tudományos konferenciasorozatnak „*Militarizmus és demilitarizmus a XIX-XX. századi magyar állam rendvédelmében*” című XXV. konferenciáján. A publikált tanulmány az előadás javított, bővített és átdolgozott változata. 153. p. 79. sz. jegyzet.

THURÓCZY Adolf (szerk.): *A magyar korona területén érvényes határvám-törvények és szabályok.* Budapest, 1896, Franklin.
PARÁDI József: A dualista Magyarország határőrzete a migráció tükrében. *Rendvédelem-történeti Füzetek (Acta Historiae Praesidii Ordinis)*, XXII. évf. (2012) 26. sz. 66–80. p. A tanulmány korábbi változata 2011. november 11-én, Budapesten hangzott el, a Szemere Bertalan Magyar Rendvédelem-történeti Tudományos Társaság által szervezett rendvédelem-történeti tudományos konferenciasorozatnak „*Militarizmus és demilitarizmus a XIX-XX. századi magyar állam rendvédelmében*” című XXV. konferenciáján. A publikált tanulmány az előadás javított, bővített és átdolgozott változata. 73. p. 19. sz. jegyzet.

TISZA Miksa: *Magyarország rendőrségeinek története a legrégebb időkől 1912-ig.* Igló, 1913, Szepesi Lapok Nyomda. 327 p.
ARTNER Ramona: Egy közbiztonsági örtestület útja Párizstól – Itálián és Ausztrián keresztül – Budapestig. *Rendvédelem-történeti Füzetek (Acta Historiae Praesidii Ordinis)*, XXII. évf. (2012) 26. sz. 13–18. p. A tanulmány korábbi változata 2011. november 11-én, Budapesten hangzott el, a Szemere Bertalan Magyar Rendvédelem-történeti Tudományos Társaság által szervezett rendvédelem-történeti tudományos konferenciasorozatnak „*Militarizmus és demilitarizmus a XIX-XX. századi magyar állam rendvédelmében*” című XXV. konferenciáján. A publikált tanulmány az előadás javított, bővített és átdolgozott változata. 16. p. 8. sz. jegyzet.

PARÁDI József: Az Osztrák-Magyar Monarchia Magyar Királyságának határszéli csendőrsége. *Rendvédelem-történeti Füzetek (Acta Historiae Praesidii Ordinis)*, XXII. évf. (2012) 26. sz. 81–104. p. A tanulmány korábbi változata 2011. november 11-én, Budapesten hangzott el, a Szemere Bertalan Magyar Rendvédelem-történeti Tudományos Társaság által szervezett rendvédelem-történeti tudományos konferenciasorozatnak „*Militarizmus és demilitarizmus a XIX-XX. századi magyar állam rendvédelmében*” című XXV. konferenciáján. A publikált tanulmány az előadás javított, bővített és átdolgozott változata. 96. p. 22. sz. jegyzet.

SZIKINGER István: Rendvédelmi jog a dualizmus korszakában. *Rendvédelem-történeti Füzetek (Acta Historiae Praesidii Ordinis)*, XXII. évf. (2012) 26. sz. 141–157. p. A tanulmány korábbi változata 2011. november 11-én, Budapesten hangzott el, a Szemere Bertalan Magyar Rendvédelem-történeti Tudományos Társaság által szervezett rendvédelem-történeti tudományos konferenciasorozatnak „*Militarizmus és demilitarizmus a XIX-XX. századi magyar állam rendvédelmében*” című XXV. konferenciáján. A publikált tanulmány az előadás javított, bővített és átdolgozott változata. 152. p. 20. sz. jegyzet.

TÓTH Árpád: Törekvések a szabadságjogok korlátozására. A kivételes állapot bevezetésének problémái a „darabont” és a koalíciós kormány idején (1905–1909). *Acta Universitatis Szegediensis Sectio politico-jurudica*, XXXII. évf. (1984) 4. sz. 1–79. p. HU-ISSN 0324–6523.

SZIKINGER István: Rendvédelmi jog a dualizmus korszakában. *Rendvédelem-történeti Füzetek (Acta Historiae Praesidii Ordinis)*, XXII. évf. (2012) 26. sz. 141–157. p. A tanulmány korábbi változata 2011. november 11-én, Budapesten hangzott el, a Szemere Bertalan Magyar Rendvédelem-történeti Tudományos Társaság által szervezett rendvédelem-történeti tudományos konferenciasorozatnak „*Militarizmus és demilitarizmus a XIX-XX. századi magyar állam rendvédelmében*” című XXV. konferenciáján. A publikált tanulmány az előadás javított, bővített és átdolgozott változata. 153. p. 98. sz. jegyzet + 10. sz. jegyzet.

TÓTH József: *Rendészet fogalom a nemzetiszocialista államban.* Eger, 1938, Szent János Nyomda.

SZIKINGER István: A magyar rendvédelem jogi alapjai. *Rendvédelem-történeti Füzetek (Acta Historiae Praesidii Ordinis)*, XXII. évf. (2012) 26. sz. 133–140. p. A tanulmány korábbi változata 2011. november 11-én, Budapesten hangzott el, a Szemere Bertalan Magyar Rendvédelem-történeti Tudományos Társaság által szervezett rendvédelem-történeti tudományos konferenciasorozatnak „*Militarizmus és demilitarizmus a XIX-XX. századi magyar állam rendvédelmében*” című XXV. konferenciáján. A publikált tanulmány az előadás javított, bővített és átdolgozott változata. 139. p. 31. sz. jegyzet.

U, Ü

URBÁN Aladár: Az 1848–1849-es szabadságharc rendvédelmi testületei. *Rendvédelem-történeti Füzetek (Acta Historiae Praesidii Ordinis)* I. évf. (1991) 1. sz. 7–16. p. HU-ISSN 1216–6774. A tanulmány korábbi változata 1990. április 24-én Budapesten hangzott el a Szemere Bertalan Magyar Rendvédelem-történeti Tudományos Társaság által szervezett rendvédelem-történeti tudományos konferenciasorozatnak a „*A rendvédelem-történet kutatásának, feldolgozásának és oktatásának időszere-rű kérdései*” című II. konferenciáján. A publikált tanulmány az előadás javított bővített és átdolgozott változata.

ARTNER Ramona: Hírszerzés a dualizmuskori Magyar Királyságban. *Rendvédelem-történeti Füzetek (Acta Historiae Praesidii Ordinis)*, XXII. évf. (2012) 26. sz. 19–26. p. A tanulmány korábbi változata 2011. november 11-én, Budapesten hangzott el, a Szemere Bertalan Magyar Rendvédelem-történeti Tudományos Társaság által szervezett rendvédelem-történeti tudományos konferenciasorozatnak „*Militarizmus és demilitarizmus a XIX-XX. századi magyar állam rendvédelmében*” című XXV. konferenciáján. A publikált tanulmány az előadás javított, bővített és átdolgozott változata. 23. p. 16. sz. jegyzet.

URBÁN Aladár: Tervek és eredmények az 1848–1849-es forradalom és szabadságharc idején az önálló magyar rendvédelmi szervek létrehozására. *Rendvédelem-történeti Füzetek (Acta Historiae Praesidii Ordinis)* II. évf. (1992) 3. sz. 11–20. p. A tanulmány korábbi változata 1991. november 19-én Budapesten hangzott el a Szemere Bertalan Magyar Rendvédelem-történeti Tudományos Társaság által szervezett rendvédelem-történeti tudományos konferenciasorozatnak a „*Tradíció és korszerűség*” című III. konferenciáján. A publikált tanulmány az előadás javított bővített és átdolgozott változata.

ARTNER Ramona: Hírszerzés a dualizmuskori Magyar Királyságban. *Rendvédelem-történeti Füzetek (Acta Historiae Praesidii Ordinis)*, XXII. évf. (2012) 26. sz. 19–26. p. A tanulmány korábbi változata 2011. november 11-én, Budapesten hangzott el, a Szemere Bertalan Magyar Rendvédelem-történeti Tudományos Társaság által szervezett rendvédelem-történeti tudományos konferenciasorozatnak „*Militarizmus és demilitarizmus a XIX-XX. századi magyar állam rendvédelmében*” című XXV. konferenciáján. A publikált tanulmány az előadás javított, bővített és átdolgozott változata. 23. p. 17. sz. jegyzet.

Utasítás a Magyar Királyi Csendőrség számára. Budapest, 1881, Pesti Könyvnyomda Rt.

SZIKINGER István: Rendvédelmi jog a dualizmus korszakában. *Rendvédelem-történeti Füzetek (Acta Historiae Praesidii Ordinis)*, XXII. évf. (2012) 26. sz. 141–157. p. A tanulmány korábbi változata 2011. november 11-én, Budapesten hangzott el, a Szemere Bertalan Magyar Rendvédelem-történeti Tudományos Társaság által szervezett rendvédelem-történeti tudományos konferenciasorozatnak „*Militarizmus és demilitarizmus a XIX-XX. századi magyar állam rendvédelmében*” című XXV. konferenciáján. A publikált tanulmány az előadás javított, bővített és átdolgozott változata. 152. p. 20. sz. jegyzet.

nyos konferenciasorozatnak „*Militarizmus és demilitarizmus a XIX-XX. századi magyar állam rendvédelmében*” című XXV. konferenciáján. A publikált tanulmány az előadás javított, bővített és átdolgozott változata. 152. p. 50. sz. jegyzet + 52. sz. jegyzet ; 153. p. 64. sz. jegyzet + 65. sz. jegyzet ; 154. p. 112. sz. jegyzet.

Utasítás a Magyar Királyi Csendőrség számára. Budapest, 1912, Várnay és Fia Municipia Kiadóhivatala. 384 p.

ARTNER Ramona: Hírszerzés a dualizmuskori Magyar Királyságban. *Rendvédelem-történeti Füzetek (Acta Historiae Praesidii Ordinis)*, XXII. évf. (2012) 26. sz. 19–26. p. A tanulmány korábbi változata 2011. november 11-én, Budapesten hangzott el, a Szemere Bertalan Magyar Rendvédelem-történeti Tudományos Társaság által szervezett rendvédelem-történeti tudományos konferenciasorozatnak „*Militarizmus és demilitarizmus a XIX-XX. századi magyar állam rendvédelmében*” című XXV. konferenciáján. A publikált tanulmány az előadás javított, bővített és átdolgozott változata. 23. p. 15. sz. jegyzet.

PARÁDI József: Az Osztrák-Magyar Monarchia Magyar Királyságának határszéli csendőrsége. *Rendvédelem-történeti Füzetek (Acta Historiae Praesidii Ordinis)*, XXII. évf. (2012) 26. sz. 81–104. p. A tanulmány korábbi változata 2011. november 11-én, Budapesten hangzott el, a Szemere Bertalan Magyar Rendvédelem-történeti Tudományos Társaság által szervezett rendvédelem-történeti tudományos konferenciasorozatnak „*Militarizmus és demilitarizmus a XIX-XX. századi magyar állam rendvédelmében*” című XXV. konferenciáján. A publikált tanulmány az előadás javított, bővített és átdolgozott változata. 96. p. 60. sz. jegyzet ; 97. p. 66. sz. jegyzet + 69. sz. jegyzet + 70. sz. jegyzet + 72. sz. jegyzet.

V, W

WELLMANN Nóra: A Habsburg-birodalom titkosrendőrségének kiépülése és működése I Ferenc uralkodása idején. In CSORBA Csilla – GERŐ András (szerk.): *Nyolc tanulmány a XIX. századi magyar történet köréből*. Budapest, 1978, 51–87. p.

ARTNER Ramona: Hírszerzés a dualizmuskori Magyar Királyságban. *Rendvédelem-történeti Füzetek (Acta Historiae Praesidii Ordinis)*, XXII. évf. (2012) 26. sz. 19–26. p. A tanulmány korábbi változata 2011. november 11-én, Budapesten hangzott el, a Szemere Bertalan Magyar Rendvédelem-történeti Tudományos Társaság által szervezett rendvédelem-történeti tudományos konferenciasorozatnak „*Militarizmus és demilitarizmus a XIX-XX. századi magyar állam rendvédelmében*” című XXV. konferenciáján. A publikált tanulmány az előadás javított, bővített és átdolgozott változata. 23. p. 18. sz. jegyzet.

VERESS D. Csaba: *A balatoni csata. Veszprém megye felszabadításának katonai története 1944. december 1. – 1945. március 30.* Veszprém, 1977, Veszprém Megyei Tanács Végrehajtó Bizottsága. 494 p. HU-ISBN 963 03 0453 8.

FORRÓ János: A rendvédelmi szervezetek sajátos tevékenysége háborús helyzetben Fejér vármegyében 1944 őszétől 1945 tavaszáig. *Rendvédelem-történeti Füzetek (Acta Historiae Praesidii Ordinis)*, XXII. évf. (2012) 26. sz. 35–43. p. A tanulmány korábbi változata 2011. november 11-én, Budapesten hangzott el, a Szemere Bertalan Magyar Rendvédelem-történeti Tudományos Társaság által szervezett rendvédelem-történeti tudományos konferenciasorozatnak „*Militarizmus és demilitarizmus a XIX-XX. századi magyar állam rendvédelmében*” című XXV. konferenciáján. A publikált tanulmány az előadás javított, bővített és átdolgozott változata. 41. p. 1. sz. jegyzet + 3. sz. jegyzet + 5. sz. jegyzet.

VERESS D. Csaba: *A Dunántúl hadi krónikája 1944–1945.* Budapest, 1984, Zrínyi Katonai Kiadó. 372 p. HU-ISBN 963 326 318 2.

FORRÓ János: A rendvédelmi szervezetek sajátos tevékenysége háborús helyzetben Fejér vármegyében 1944 őszétől 1945 tavaszáig. *Rendvédelem-történeti Füzetek (Acta Historiae Praesidii Ordinis)*, XXII. évf. (2012) 26. sz. 35–43. p. A tanulmány korábbi változata 2011. november 11-én, Budapesten hangzott el, a Szemere Bertalan Magyar Rendvédelem-történeti Tudományos Társaság által szervezett rendvédelem-történeti tudományos konferenciasorozatnak „*Militarizmus és demilitarizmus a XIX-XX. századi magyar állam rendvédelmében*” című XXV. konferenciáján. A publikált tanulmány az előadás javított, bővített és átdolgozott változata. 41. p. 13. sz. jegyzet + 25. sz. jegyzet.

VÉCSEY Tamás: A gyülekezési szabadság a mai alkotmányban. *Budapesti Szemle*, XII. évf. (1884) 89. sz. 201–221. p.

SZIKINGER István: Rendvédelmi jog a dualizmus korszakában. *Rendvédelem-történeti Füzetek (Acta Historiae Praesidii Ordinis)*, XXII. évf. (2012) 26. sz. 141–157. p. A tanulmány korábbi változata 2011. november 11-én, Budapesten hangzott el, a Szemere Bertalan Magyar Rendvédelem-történeti Tudományos Társaság által szervezett rendvédelem-történeti tudományos konferenciasorozatnak „*Militarizmus és demilitarizmus a XIX-XX. századi magyar állam rendvédelmében*” című XXV. konferenciáján. A publikált tanulmány az előadás javított, bővített és átdolgozott változata. 153. p. 87. sz. jegyzet.

WHELAN Christopher J.: Military Intervention in Democratic Societies: The Role of Law. [Katonai beavatkozás demokratikus társadalmakban: A jog szerepe]. In ROWE Peter J. – WHELAN Christopher J. (szerk.): *Military Intervention in Democratic Societies*. London, 1985, Croo Helm Ltd. 264–293. p. UK-ISBN 0709 922 41 8.

SZIKINGER István: A magyar rendvédelem jogi alapjai. *Rendvédelem-történeti Füzetek (Acta Historiae Praesidii Ordinis)*, XXII. évf. (2012) 26. sz. 133–140. p. A tanulmány korábbi változata 2011. november 11-én, Budapesten hangzott el, a Szemere Bertalan Magyar Rendvédelem-történeti Tudományos Társaság által szervezett rendvédelem-történeti tudományos konferenciasorozatnak „*Militarizmus és demilitarizmus a XIX-XX. századi magyar állam rendvédelmében*” című XXV. konferenciáján. A publikált tanulmány az előadás javított, bővített és átdolgozott változata. 139. p. 9. sz. jegyzet + 12. sz. jegyzet.

WILDNER Ödön: Pest és Buda közigazgatásának története az 1848–1849.-i szabadságharc alatt. Budapest, 1937, Székesfőváros. 230 p. /Statisztikai Közlemények, 86.3./

SZIKINGER István: Rendvédelmi jog a dualizmus korszakában. *Rendvédelem-történeti Füzetek (Acta Historiae Praesidii Ordinis)*, XXII. évf. (2012) 26. sz. 141–157. p. A tanulmány korábbi változata 2011. november 11-én, Budapesten hangzott el, a Szemere Bertalan Magyar Rendvédelem-történeti Tudományos Társaság által szervezett rendvédelem-történeti tudományos konferenciasorozatnak „*Militarizmus és demilitarizmus a XIX-XX. századi magyar állam rendvédelmében*” című XXV. konferenciáján. A publikált tanulmány az előadás javított, bővített és átdolgozott változata. 151. p. 6. sz. jegyzet.

WITTINGHEIT Emil: *A Magyar Királyi Pénzügyminisztérium tíz évi működése 1895–1905.* Budapest, 1906, Stephaneum.

PARÁDI József: A dualista Magyarország határőrzete a migráció tükrében. *Rendvédelem-történeti Füzetek (Acta Historiae Praesidii Ordinis)*, XXII. évf. (2012) 26. sz. 66–80. p. A tanulmány korábbi változata 2011. november 11-én, Budapesten hangzott el, a Szemere Bertalan Magyar Rendvédelem-történeti Tudományos Társaság által szervezett rendvédelem-történeti tudományos konferenciasorozatnak „*Militarizmus és demilitarizmus a XIX-XX. századi magyar állam rendvédelmében*” című XXV. konferenciáján. A publikált tanulmány az előadás javított, bővített és átdolgozott változata. 73. p. 16. sz. jegyzet + 18. sz. jegyzet.

Z, Zs

ZACHAR József: Az Osztrák-Magyar Monarchia örökös tartományainak rendvédelmi testületei. *Rendvédelem-történeti Füzetek (Acta Historiae Praesidii Ordinis)*, HU-ISSN 1216–6774. I. évf. (1991) 1. sz. 17–29. p. A tanulmány korábbi változata 1990. április 24-én Budapesten hangzott el a Szemere Bertalan Magyar Rendvédelem-történeti Tudományos Társaság által szervezett rendvédelem-történeti tudományos konferenciasorozatnak „*A magyar rendvédelmi testületek és az önkormányzati szervek kapcsolata 1848–1945*” című I. konferenciáján. A publikált tanulmány az előadás javított, bővített és átdolgozott változata.

PARÁDI József: Az Osztrák-Magyar Monarchia Magyar Királyságának határszéli csendőrsége. *Rendvédelem-történeti Füzetek (Acta Historiae Praesidii Ordinis)*, XXII. évf. (2012) 26. sz. 81–104. p. A tanulmány korábbi változata 2011. november 11-én, Budapesten hangzott el, a Szemere Bertalan Magyar Rendvédelem-történeti Tudományos Társaság által szervezett rendvédelem-történeti tudományos konferenciasorozatnak „*Militarizmus és demilitarizmus a XIX-XX. századi magyar állam rendvédelmében*” című XXV. konferenciáján. A publikált tanulmány az előadás javított, bővített és átdolgozott változata. 96. p. 14. sz. jegyzet.

ZACHAR József: Tradíció és folyamatosság az osztrák rendvédelmi szervezeteknél. *Rendvédelem-történeti Füzetek (Acta Historiae Praesidii Ordinis)*, HU-ISSN 1216–6774. II. évf. (1992) 3. sz. 65–74. p. HU-ISSN 1216–6774. A tanulmány korábbi változata 1991. november 19-én Budapesten hangzott el a Szemere Bertalan Magyar Rendvédelem-történeti Tudományos Társaság által szervezett rendvédelem-történeti tudományos konferenciasorozatnak „*Tradíció és korszerűség*” című III. konferenciáján. A publikált tanulmány az előadás javított, bővített és átdolgozott változata.

PARÁDI József: Az Osztrák-Magyar Monarchia Magyar Királyságának határszéli csendőrsége. *Rendvédelem-történeti Füzetek (Acta Historiae Praesidii Ordinis)*, XXII. évf. (2012) 26. sz. 81–104. p. A tanulmány korábbi változata 2011. november 11-én, Budapesten hangzott el, a Szemere Bertalan Magyar Rendvédelem-történeti Tudományos Társaság által szervezett rendvédelem-történeti tudományos konferenciasorozatnak „*Militarizmus és demilitarizmus a XIX-XX. századi magyar állam rendvédelmében*” című XXV. konferenciáján. A publikált tanulmány az előadás javított, bővített és átdolgozott változata. 96. p. 15. sz. jegyzet.

ZACHAR József: A politikai irányzatok rendvédelmi koncepciói a dualizmus korában. *Rendvédelem-történeti Füzetek (Acta Historiae Praesidii Ordinis)*, III. évf. (1993) 4. sz. 8–20. p. HU-ISSN 1216–6774. A tanulmány korábbi változata 1992. szeptember 29-én, Budapesten hangzott el a Szemere Bertalan Magyar Rendvédelem-történeti Tudományos Társaság által szervezett rendvédelem-történeti tudományos konferenciasorozatnak „*A dualista Magyarország rendvédelme.*” Című IV. konferenciáján. A publikált tanulmány az előadás javított, bővített és átdolgozott változata.

PARÁDI József: Az Osztrák-Magyar Monarchia Magyar Királyságának határszéli csendőrsége. *Rendvédelem-történeti Füzetek (Acta Historiae Praesidii Ordinis)*, XXII. évf. (2012) 26. sz. 81–104. p. A tanulmány korábbi változata 2011. november 11-én, Budapesten hangzott el, a Szemere Bertalan Magyar Rendvédelem-történeti Tudományos Társaság által szervezett rendvédelem-történeti tudományos konferenciasorozatnak „*Militarizmus és demilitarizmus a XIX-XX. századi magyar állam rendvédelmében*” című XXV. konferenciáján. A publikált tanulmány az előadás javított, bővített és átdolgozott változata. 96. p. 16. sz. jegyzet.

ZACHAR József: Az osztrák-magyar haderő rendfenntartó szerepe az első világháború idején. *Rendvédelem-történeti Füzetek (Acta Historiae Praesidii Ordinis)*, IV. évf. (1994) 5. sz. 7–12. p. HU-ISSN 1216–6774. A tanulmány korábbi változata 1993. szeptember 21-én Budapesten hangzott el a Szemere Bertalan Magyar Rendvédelem-történeti Tudományos Társaság által szervezett rendvédelem-történeti tudományos konferenciasorozatnak

PARÁDI József: Az Osztrák-Magyar Monarchia Magyar Királyságának határszéli csendőrsége. *Rendvédelem-történeti Füzetek (Acta Historiae Praesidii Ordinis)*, XXII. évf. (2012) 26. sz. 81–104. p. A tanulmány korábbi változata 2011. november 11-én, Budapesten hangzott el, a Szemere Bertalan Magyar Rendvédelem-történeti Tudományos Társaság által szervezett rendvédelem-történeti tudományos konferenciasorozatnak „*Militarizmus és demilitarizmus a XIX-XX. századi magyar állam rendvédelmében*” című XXV. konferenciáján. A publikált tanulmány az előadás javított, bővített és átdolgozott változata. 96. p. 19. sz. jegyzet.

ZACHAR József: Fejezetek az osztrák csendőrség történetéből. *Rendvédelem-történeti Füzetek (Acta Historiae Praesidii Ordinis)*, VII. évf. (1997) 8. sz. 105–109. p. HU-ISSN 1216–6774. A tanulmány korábbi változata 1996. október 29-én Budapesten hangzott el a Szemere Bertalan Magyar Rendvédelem-történeti Tudományos Társaság által szervezett rendvédelem-történeti tudományos konferenciasorozatnak „*A napóleoni közbiztonsági őrtestület útja Párizstól – Itálián és Ausztrián keresztül – Budapestig.*” című VIII. konferenciáján. A publikált tanulmány az előadás javított, bővített és átdolgozott változata.

ARTNER Ramona: Egy közbiztonsági őrtestület útja Párizstól – Itálián és Ausztrián keresztül – Budapestig. *Rendvédelem-történeti Füzetek (Acta Historiae Praesidii Ordinis)*, XXII. évf. (2012) 26. sz. 13–18. p. A tanulmány korábbi változata 2011. november 11-én, Budapesten hangzott el, a Szemere Bertalan Magyar Rendvédelem-történeti Tudományos Társaság által szervezett rendvédelem-történeti tudományos konferenciasorozatnak „*Militarizmus és demilitarizmus a XIX-XX. századi magyar állam rendvédelmében*” című XXV. konferenciáján. A publikált tanulmány az előadás javított, bővített és átdolgozott változata. 16. p. 17. sz. jegyzet ; 17. p. 19. sz. jegyzet + 25. sz. jegyzet.

PARÁDI József: Az Osztrák-Magyar Monarchia Magyar Királyságának határszéli csendőrsége. *Rendvédelem-történeti Füzetek (Acta Historiae Praesidii Ordinis)*, XXII. évf. (2012) 26. sz. 81–104. p. A tanulmány korábbi változata 2011. november

11-én, Budapesten hangzott el, a Szemere Bertalan Magyar Rendvédelem-történeti Tudományos Társaság által szervezett rendvédelem-történeti tudományos konferenciasorozatnak „*Militarizmus és demilitarizmus a XIX-XX. századi magyar állam rendvédelmében*” című XXV. konferenciáján. A publikált tanulmány az előadás javított, bővített és átdolgozott változata. 96. p. 18. sz. jegyzet.

ZACHAR József: Az osztrák rendvédelmi modell történelmi gyökerei. *Rendvédelem-történeti Füzetek (Acta Historiae Praesidii Ordinis)*, IX. évf. (1999) 10. sz. 202–206. p. HU-ISSN 1216–6774. A tanulmány korábbi változata 1998. szeptember 22-én Budapesten hangzott el a Szemere Bertalan Magyar Rendvédelem-történeti Tudományos Társaság által szervezett rendvédelem-történeti tudományos konferenciasorozatnak „*A nyugati rendvédelem hatása a XIX-XX. századi magyar rendvédelemre*” című X. konferenciáján. A publikált tanulmány az előadás javított, bővített és átdolgozott változata.

PARÁDI József: Az Osztrák-Magyar Monarchia Magyar Királyságának határszéli csendőrsége. *Rendvédelem-történeti Füzetek (Acta Historiae Praesidii Ordinis)*, XXII. évf. (2012) 26. sz. 81–104. p. A tanulmány korábbi változata 2011. november 11-én, Budapesten hangzott el, a Szemere Bertalan Magyar Rendvédelem-történeti Tudományos Társaság által szervezett rendvédelem-történeti tudományos konferenciasorozatnak „*Militarizmus és demilitarizmus a XIX-XX. századi magyar állam rendvédelmében*” című XXV. konferenciáján. A publikált tanulmány az előadás javított, bővített és átdolgozott változata. 96. p. 17. sz. jegyzet.

ZAHAROV M. V. (szerk.): *A 2. és 3. Ukrán Front felszabadító hadműveleti Dél-kelet Európában.* [Osvobodzenie ugo-vostocnoj i centralnoj Evropei vojskami 2-go i 3-go ukranskih frontov.] Ford. SÖRÖS Lajos – SZENTESI Ede – RÓZSA Gizella. Budapest, 1973, Zrínyi. 507 p.

FORRÓ János: A rendvédelmi szervezetek sajátos tevékenysége háborús helyzetben Fejér vármegyében 1944 őszétől 1945 tavaszáig. *Rendvédelem-történeti Füzetek (Acta Historiae Praesidii Ordinis)*, XXII. évf. (2012) 26. sz. 35–43. p. A tanulmány korábbi változata 2011. november 11-én, Budapesten hangzott el, a Szemere Bertalan Magyar Rendvédelem-történeti Tudományos Társaság által szervezett rendvédelem-történeti tudományos konferenciasorozatnak „*Militarizmus és demilitarizmus a XIX-XX. századi magyar állam rendvédelmében*” című XXV. konferenciáján. A publikált tanulmány az előadás javított, bővített és átdolgozott változata. 41. p. 23. sz. jegyzet.

CITÁCIÓS INDEX PERIÓDIKÁK

A, Á

Acta Universitatis Szegediensis Sectio politico-juridica (1955-) HU-ISSN 0324–6523. A Szegedi Tudományegyetem Állam- és Jogtudományi Kar tudományos bizottságának szakmai tudományos folyóirata.

SZIKINGER István: Rendvédelmi jog a dualizmus korszakában. *Rendvédelem-történeti Füzetek (Acta Historiae Praesidii Ordinis)*, XXII. évf. (2012) 26. sz. 141–157. p. A tanulmány korábbi változata 2011. november 11-én, Budapesten hangzott el, a Szemere Bertalan Magyar Rendvédelem-történeti Tudományos Társaság által szervezett rendvédelem-történeti tudományos konferenciasorozatnak „*Militarizmus és demilitarizmus a XIX-XX. századi magyar állam rendvédelmében*” című XXV. konferenciáján. A publikált tanulmány az előadás javított, bővített és átdolgozott változata. 153. p. 98. sz. jegyzet + 100. sz. jegyzet.

Aetas (1973–) HU-ISSN 0237–7934 A JATE-BTK történelem szakos hallgatóinak kiadványa. 1973., 1975. és 1976. évben évente egyszer, 1974. és 1988. évben évente négyszer, 1986–1987 és 1990-ben évente kétszer, 1991-től megjelenő tudományos folyóirat.

ARTNER Ramona: Hírszerzés a dualizmus kori Magyar Királyságban. *Rendvédelem-történeti Füzetek (Acta Historiae Praesidii Ordinis)*, XXII. évf. (2012) 26. sz. 19–26. p. A tanulmány korábbi változata 2011. november 11-én, Budapesten hangzott el, a Szemere Bertalan Magyar Rendvédelem-történeti Tudományos Társaság által szervezett rendvédelem-történeti tudományos konferenciasorozatnak „*Militarizmus és demilitarizmus a XIX-XX. századi magyar állam rendvédelmében*” című XXV. konferenciáján. A publikált tanulmány az előadás javított, bővített és átdolgozott változata. 23. p. 18. sz. jegyzet.

Archiv des Öffentlichen Rechts DE-ISSN 0003–8911 (1886–) Német nyelvű jogtudományi, évente több alkalommal rendszeresen megjelenő szakmai folyóirat.

SZIKINGER István: A magyar rendvédelem jogi alapjai. *Rendvédelem-történeti Füzetek (Acta Historiae Praesidii Ordinis)*, XXII. évf. (2012) 26. sz. 133–140. p. A tanulmány korábbi változata 2011. november 11-én, Budapesten hangzott el, a Szemere Bertalan Magyar Rendvédelem-történeti Tudományos Társaság által szervezett rendvédelem-történeti tudományos konferenciasorozatnak „*Militarizmus és demilitarizmus a XIX-XX. századi magyar állam rendvédelmében*” című XXV. konferenciáján. A publikált tanulmány az előadás javított, bővített és átdolgozott változata. 139. p. 29. sz. jegyzet.

Állam és Jogtudomány (1962–) HU-ISSN 0002–564X. A Magyar Jogtudományi Intézetének negyedévente megjelenő politikai, közigazgatási, jogtudományi tartalmú tudományos folyóirata.

SZIKINGER István: Rendvédelmi jog a dualizmus korszakában. *Rendvédelem-történeti Füzetek (Acta Historiae Praesidii Ordinis)*, XXII. évf. (2012) 26. sz. 141–157. p. A tanulmány korábbi változata 2011. november 11-én, Budapesten hangzott el, a Szemere Bertalan Magyar Rendvédelem-történeti Tudományos Társaság által szervezett rendvédelem-történeti tudományos konferenciasorozatnak „*Militarizmus és demilitarizmus a XIX-XX. századi magyar állam rendvédelmében*” című XXV. konferenciáján. A publikált tanulmány az előadás javított, bővített és átdolgozott változata. 153. p. 78. sz. jegyzet + 80. sz. jegyzet.

B

Belügyi Szemle HU-ISSN 1218–8956 (1953–1962: Rendőrségi Szemle, 1963–1990: Belügyi Szemle, 1991–1994: Rendészeti Szemle, 1995–1996: a hatodik számmal befejezően Belügyi Szemle, 1996–2010: hetedik-nyolcadik számmal kezdődően Rendészeti Szemle, 2010– Belügyi Szemle) A Belügyminisztérium havonta megjelenő központi tudományos folyóirata. A

periodikában a tudományos közléssel szemben támasztott igényeknek megfelelő jegyzetekkel ellátott tanulmányok szakmai lektorálás nyomán jelennek meg.

ARTNER Ramona: Egy közbiztonsági örtestület útja Párizstól – Itálián és Ausztrián keresztül – Budapestig. *Rendvédelem-történeti Füzetek (Acta Historiae Preasidii Ordinis)*, XXII. évf. (2012) 26. sz. 13–18. p. A tanulmány korábbi változata 2011. november 11-én, Budapesten hangzott el, a Szemere Bertalan Magyar Rendvédelem-történeti Tudományos Társaság által szervezett rendvédelem-történeti tudományos konferenciasorozatnak „*Militarizmus és demilitarizmus a XIX-XX. századi magyar állam rendvédelmében*” című XXV. konferenciáján. A publikált tanulmány az előadás javított, bővített és átdolgozott változata. 17. p. 33. sz. jegyzet.

CSAPÓ Csaba – PARÁDI József. Az államfő magyarországi védelme az Osztrák-Magyar Monarchiában. *Rendvédelem-történeti Füzetek (Acta Historiae Preasidii Ordinis)*, XXII. évf. (2012) 26. sz. 27–34. p. A tanulmány korábbi változata 2011. november 11-én, Budapesten hangzott el, a Szemere Bertalan Magyar Rendvédelem-történeti Tudományos Társaság által szervezett rendvédelem-történeti tudományos konferenciasorozatnak „*Militarizmus és demilitarizmus a XIX-XX. századi magyar állam rendvédelmében*” című XXV. konferenciáján. A publikált tanulmány az előadás javított, bővített és átdolgozott változata. 33. p. 14. sz. jegyzet.

NAGY Ákos Péter: A Rendvédelmi Szervek Védelmi Szolgálat 2000–2010. *Rendvédelem-történeti Füzetek (Acta Historiae Preasidii Ordinis)*, XXII. évf. (2012) 26. sz. 59–65. p. A tanulmány korábbi változata 2011. november 11-én, Budapesten hangzott el, a Szemere Bertalan Magyar Rendvédelem-történeti Tudományos Társaság által szervezett rendvédelem-történeti tudományos konferenciasorozatnak „*Militarizmus és demilitarizmus a XIX-XX. századi magyar állam rendvédelmében*” című XXV. konferenciáján. A publikált tanulmány az előadás javított, bővített és átdolgozott változata. 64. p. 32. sz. jegyzet.

PARÁDI József: Az Osztrák-Magyar Monarchia Magyar Királyságának határszéli csendőrsége. *Rendvédelem-történeti Füzetek (Acta Historiae Preasidii Ordinis)*, XXII. évf. (2012) 26. sz. 81–104. p. A tanulmány korábbi változata 2011. november 11-én, Budapesten hangzott el, a Szemere Bertalan Magyar Rendvédelem-történeti Tudományos Társaság által szervezett rendvédelem-történeti tudományos konferenciasorozatnak „*Militarizmus és demilitarizmus a XIX-XX. századi magyar állam rendvédelmében*” című XXV. konferenciáján. A publikált tanulmány az előadás javított, bővített és átdolgozott változata. 96. p. 36. sz. jegyzet + 48. sz. jegyzet.

PARÁDI József: Az egységes állami fizetési rendszer és a szakterületi rendfokozati rendszerek a polgári magyar állam rendvédelmében. *Rendvédelem-történeti Füzetek (Acta Historiae Preasidii Ordinis)*, XXII. évf. (2012) 26. sz. 105–119. p. A tanulmány korábbi változata 2011. november 11-én, Budapesten hangzott el, a Szemere Bertalan Magyar Rendvédelem-történeti Tudományos Társaság által szervezett rendvédelem-történeti tudományos konferenciasorozatnak „*Militarizmus és demilitarizmus a XIX-XX. századi magyar állam rendvédelmében*” című XXV. konferenciáján. A publikált tanulmány az előadás javított, bővített és átdolgozott változata. 111. p. 1. sz. jegyzet + 2. sz. jegyzet + 31. sz. jegyzet.

SZIKINGER István: A magyar rendvédelem jogi alapjai. *Rendvédelem-történeti Füzetek (Acta Historiae Preasidii Ordinis)*, XXII. évf. (2012) 26. sz. 133–140. p. A tanulmány korábbi változata 2011. november 11-én, Budapesten hangzott el, a Szemere Bertalan Magyar Rendvédelem-történeti Tudományos Társaság által szervezett rendvédelem-történeti tudományos konferenciasorozatnak „*Militarizmus és demilitarizmus a XIX-XX. századi magyar állam rendvédelmében*” című XXV. konferenciáján. A publikált tanulmány az előadás javított, bővített és átdolgozott változata. 138. p. 3. sz. jegyzet ; 139. p. 17. sz. jegyzet + 23. sz. jegyzet + 26. sz. jegyzet.

SZIKINGER István: Rendvédelmi jog a dualizmus korszakában. *Rendvédelem-történeti Füzetek (Acta Historiae Preasidii Ordinis)*, XXII. évf. (2012) 26. sz. 141–157. p. A tanulmány korábbi változata 2011. november 11-én, Budapesten hangzott el, a Szemere Bertalan Magyar Rendvédelem-történeti Tudományos Társaság által szervezett rendvédelem-történeti tudományos konferenciasorozatnak „*Militarizmus és demilitarizmus a XIX-XX. századi magyar állam rendvédelmében*” című XXV. konferenciáján. A publikált tanulmány az előadás javított, bővített és átdolgozott változata. 151. p. 8. sz. jegyzet + 15. sz. jegyzet ; 152. p. 25. sz. jegyzet.

Budapesti Szemle (1873–1944) A Magyar Tudományos Akadémia évente többször megjelenő tudományos folyóirata.

SZIKINGER István: Rendvédelmi jog a dualizmus korszakában. *Rendvédelem-történeti Füzetek (Acta Historiae Preasidii Ordinis)*, XXII. évf. (2012) 26. sz. 141–157. p. A tanulmány korábbi változata 2011. november 11-én, Budapesten hangzott el, a Szemere Bertalan Magyar Rendvédelem-történeti Tudományos Társaság által szervezett rendvédelem-történeti tudományos konferenciasorozatnak „*Militarizmus és demilitarizmus a XIX-XX. századi magyar állam rendvédelmében*” című XXV. konferenciáján. A publikált tanulmány az előadás javított, bővített és átdolgozott változata. 153. p. 87. sz. jegyzet.

F

Fejér Megyei Szemle HU-ISSN 0133-9389. (1964–1966, 1980–) Fejér megye 1964–1966 és 1980-tól félévente, 1967–1970 valamint 1975–1979-ig évente kiadott tudomány ismeretterjesztő honismereti folyóirata.

FORRÓ János: A rendvédelmi szervezetek sajátos tevékenysége háborús helyzetben Fejér vármegyében 1944 őszétől 1945 tavaszáig. *Rendvédelem-történeti Füzetek (Acta Historiae Preasidii Ordinis)*, XXII. évf. (2012) 26. sz. 35–43. p. A tanulmány korábbi változata 2011. november 11-én, Budapesten hangzott el, a Szemere Bertalan Magyar Rendvédelem-történeti Tudományos Társaság által szervezett rendvédelem-történeti tudományos konferenciasorozatnak „*Militarizmus és demilitarizmus a XIX-XX. századi magyar állam rendvédelmében*” című XXV. konferenciáján. A publikált tanulmány az előadás javított, bővített és átdolgozott változata. 42. p. 29. sz. jegyzet.

G, Gy

George Washington Law Review USA-ISSN 0016-8076 (1933–) A George Washington and Lee University, jogi egyetem évente többször, rendszeresen megjelenő jogtudományi tartalmú szakmai tudományos folyóirata.

SZIKINGER István: A magyar rendvédelem jogi alapjai. *Rendvédelem-történeti Füzetek (Acta Historiae Preasidii Ordinis)*, XXII. évf. (2012) 26. sz. 133–140. p. A tanulmány korábbi változata 2011. november 11-én, Budapesten hangzott el, a Szemere Bertalan Magyar Rendvédelem-történeti Tudományos Társaság által szervezett rendvédelem-történeti tudományos konferenciasorozatnak „*Militarizmus és demilitarizmus a XIX-XX. századi magyar állam rendvédelmében*” című XXV. konferenciáján. A publikált tanulmány az előadás javított, bővített és átdolgozott változata. 139. p. 14. sz. jegyzet + 15. sz. jegyzet.

H

Hadtörténelmi Közlemények. HU-ISSN 0017–6540 (1887–) a Hadtörténeti Intézet és Múzeum negyedévente megjelenő tudományos folyóirata. A periodikában a tudományos közléssel szemben támasztott igényeknek megfelelő jegyzetekkel ellátott tanulmányok szakmai lektorálás nyomán jelennek meg.

PARÁDI József: Az Osztrák-Magyar Monarchia Magyar Királyságának határszéli csendőrsége. *Rendvédelem-történeti Füzetek (Acta Historiae Praesidii Ordinis)*, XXII. évf. (2012) 26. sz. 81–104. p. A tanulmány korábbi változata 2011. november 11-én, Budapesten hangzott el, a Szemere Bertalan Magyar Rendvédelem-történeti Tudományos Társaság által szervezett rendvédelem-történeti tudományos konferenciasorozatnak „*Militarizmus és demilitarizmus a XIX-XX. századi magyar állam rendvédelmében*” című XXV. konferenciáján. A publikált tanulmány az előadás javított, bővített és átdolgozott változata. 96. p. 58. sz. jegyzet + 61. sz. jegyzet ; 97. p. 71. sz. jegyzet.

SZIKINGER István: Rendvédelmi jog a dualizmus korszakában. *Rendvédelem-történeti Füzetek (Acta Historiae Praesidii Ordinis)*, XXII. évf. (2012) 26. sz. 141–157. p. A tanulmány korábbi változata 2011. november 11-én, Budapesten hangzott el, a Szemere Bertalan Magyar Rendvédelem-történeti Tudományos Társaság által szervezett rendvédelem-történeti tudományos konferenciasorozatnak „*Militarizmus és demilitarizmus a XIX-XX. századi magyar állam rendvédelmében*” című XXV. konferenciáján. A publikált tanulmány az előadás javított, bővített és átdolgozott változata. 152. p. 29. sz. jegyzet ; 152. p. 38. sz. jegyzet.

Határőrségi Tanulmányok lásd **Határrendészeti Tanulmányok**.

Határrendészeti Tanulmányok. *Határőrségi Tudományos Közlemények* (1991–1992) *Határőrségi Tanulmányok* (1993–2003), **Határrendészeti Tanulmányok** HU-ISSN 1786–2345 (2004–2008) A Határőrség szakmai tudományos folyóirata. Változó sűrűséggel jelent meg. A periodikában a tudományos közléssel szemben támasztott igényeknek megfelelő jegyzetekkel ellátott tanulmányok szakmai lektorálás nyomán jelennek meg.

PARÁDI József: Az Osztrák-Magyar Monarchia Magyar Királyságának határszéli csendőrsége. *Rendvédelem-történeti Füzetek (Acta Historiae Praesidii Ordinis)*, XXII. évf. (2012) 26. sz. 81–104. p. A tanulmány korábbi változata 2011. november 11-én, Budapesten hangzott el, a Szemere Bertalan Magyar Rendvédelem-történeti Tudományos Társaság által szervezett rendvédelem-történeti tudományos konferenciasorozatnak „*Militarizmus és demilitarizmus a XIX-XX. századi magyar állam rendvédelmében*” című XXV. konferenciáján. A publikált tanulmány az előadás javított, bővített és átdolgozott változata. 96. p. 37. sz. jegyzet + 41. sz. jegyzet.

J

Jogtudományi Közöny (1946–) HU-ISSN 0021–7166. A Magyar Tudományos Akadémia Állam- és Jogtudományi Bizottságának 1946–1950 évente kétszer, 2006-ban tízszer, 1951–2005 és 2007-től havonta, megjelenő tudományos folyóirata.

SZIKINGER István: A magyar rendvédelem jogi alapjai. *Rendvédelem-történeti Füzetek (Acta Historiae Praesidii Ordinis)*, XXII. évf. (2012) 26. sz. 133–140. p. A tanulmány korábbi változata 2011. november 11-én, Budapesten hangzott el, a Szemere Bertalan Magyar Rendvédelem-történeti Tudományos Társaság által szervezett rendvédelem-történeti tudományos konferenciasorozatnak „*Militarizmus és demilitarizmus a XIX-XX. századi magyar állam rendvédelmében*” című XXV. konferenciáján. A publikált tanulmány az előadás javított, bővített és átdolgozott változata. 138. p. 2. sz. jegyzet.

SZIKINGER István: Rendvédelmi jog a dualizmus korszakában. *Rendvédelem-történeti Füzetek (Acta Historiae Praesidii Ordinis)*, XXII. évf. (2012) 26. sz. 141–157. p. A tanulmány korábbi változata 2011. november 11-én, Budapesten hangzott el, a Szemere Bertalan Magyar Rendvédelem-történeti Tudományos Társaság által szervezett rendvédelem-történeti tudományos konferenciasorozatnak „*Militarizmus és demilitarizmus a XIX-XX. századi magyar állam rendvédelmében*” című XXV. konferenciáján. A publikált tanulmány az előadás javított, bővített és átdolgozott változata. 151. p. 14. sz. jegyzet ; 154. p. 116. sz. jegyzet.

L, Ly

Levéltári Közlemények. HU-ISSN 0024–1512, (1923–) Magyar Királyi Országos Levéltár, a Magyar Országos Levéltár, a Levéltárak Országos Központja, majd Magyar Országos Levéltár kiadványa. A periodika 1923-tól 1936-ig negyedévente, 1936-tól 1961-ig évente, végül 1961-től két évente jelenik meg.

SZIKINGER István: Rendvédelmi jog a dualizmus korszakában. *Rendvédelem-történeti Füzetek (Acta Historiae Praesidii Ordinis)*, XXII. évf. (2012) 26. sz. 141–157. p. A tanulmány korábbi változata 2011. november 11-én, Budapesten hangzott el, a Szemere Bertalan Magyar Rendvédelem-történeti Tudományos Társaság által szervezett rendvédelem-történeti tudományos konferenciasorozatnak „*Militarizmus és demilitarizmus a XIX-XX. századi magyar állam rendvédelmében*” című XXV. konferenciáján. A publikált tanulmány az előadás javított, bővített és átdolgozott változata. 151. p. 7. sz. jegyzet ; 152. p. 19. sz. jegyzet ; 153. p. 98. sz. jegyzet + 100. sz. jegyzet.

N, Ny

Nemzetvédelmi Egyetemi Közlemények. *ZMKA Akadémiai Közlemények.* HU-ISSN 1218–5507, *Zrínyi Miklós Katonai Akadémia Közleményei* 1966–1996, **Nemzetvédelmi Egyetemi Közlemények.** (HU-ISSN 1417–7323) 1997–. Negyedévente megjelenő tudományos folyóirat. A periodikában a tudományos közléssel szemben támasztott igényeknek megfelelő jegyzetekkel ellátott tanulmányok szakmai lektorálás nyomán jelennek meg.

FORRÓ János: A rendvédelmi szervezetek sajátos tevékenysége háborús helyzetben Fejér vármegyében 1944 őszétől 1945 tavaszáig. *Rendvédelem-történeti Füzetek (Acta Historiae Praesidii Ordinis)*, XXII. évf. (2012) 26. sz. 35–43. p. A tanulmány korábbi változata 2011. november 11-én, Budapesten hangzott el, a Szemere Bertalan Magyar Rendvédelem-történeti Tudományos Társaság által szervezett rendvédelem-történeti tudományos konferenciasorozatnak „*Militarizmus és demilitarizmus a XIX-XX. századi magyar állam rendvédelmében*” című XXV. konferenciáján. A publikált tanulmány az előadás javított, bővített és átdolgozott változata. 41. p. 17. sz. jegyzet.

R

Rendőrségi Szemle lásd **Belügyi Szemle**.

Rendvédelem-történeti Füzetek (*Acta Historiae Praesidii Ordinis*) HU-ISSN 1216-6774 (1991–) Megjelenik évente 1–2 alkalommal. A tudományos közlésekkel szemben támasztott igényeknek megfelelő tanulmányok jelennek meg a periodikában szakmai lektorálás nyomán. A periodikát a Szemere Bertalan Magyar Rendvédelem-történeti Tudományos Társaság publikálja.

ARTNER Ramona: Egy közbiztonsági őrtestület útja Párizstól – Itálián és Ausztrián keresztül – Budapestig. *Rendvédelem-történeti Füzetek (Acta Historiae Praesidii Ordinis)*, XXII. évf. (2012) 26. sz. 13–18. p. A tanulmány korábbi változata 2011. november 11-én, Budapesten hangzott el, a Szemere Bertalan Magyar Rendvédelem-történeti Tudományos Társaság által szervezett rendvédelem-történeti tudományos konferenciasorozatnak „*Militarizmus és demilitarizmus a XIX-XX. századi magyar állam rendvédelmében*” című XXV. konferenciáján. A publikált tanulmány az előadás javított, bővített és átdolgozott változata. 16. p. 2. sz. jegyzet + 3. sz. jegyzet + 9. sz. jegyzet + 10. sz. jegyzet + 11. sz. jegyzet + 17. sz. jegyzet + 18. sz. jegyzet ; 17. p. 19. sz. jegyzet + 25. sz. jegyzet.

ARTNER Ramona: Hírszerzés a dualizmuskori Magyar Királyságban. *Rendvédelem-történeti Füzetek (Acta Historiae Praesidii Ordinis)*, XXII. évf. (2012) 26. sz. 19–26. p. A tanulmány korábbi változata 2011. november 11-én, Budapesten hangzott el, a Szemere Bertalan Magyar Rendvédelem-történeti Tudományos Társaság által szervezett rendvédelem-történeti tudományos konferenciasorozatnak „*Militarizmus és demilitarizmus a XIX-XX. századi magyar állam rendvédelmében*” című XXV. konferenciáján. A publikált tanulmány az előadás javított, bővített és átdolgozott változata. 22. p. 2. sz. jegyzet ; 23. p. 11. sz. jegyzet + 12. sz. jegyzet + 16. sz. jegyzet + 17. sz. jegyzet + 23. sz. jegyzet.

CSAPÓ Csaba – PARÁDI József. Az államfő magyarországi védelme az Osztrák-Magyar Monarchiában. *Rendvédelem-történeti Füzetek (Acta Historiae Praesidii Ordinis)*, XXII. évf. (2012) 26. sz. 27–34. p. A tanulmány korábbi változata 2011. november 11-én, Budapesten hangzott el, a Szemere Bertalan Magyar Rendvédelem-történeti Tudományos Társaság által szervezett rendvédelem-történeti tudományos konferenciasorozatnak „*Militarizmus és demilitarizmus a XIX-XX. századi magyar állam rendvédelmében*” című XXV. konferenciáján. A publikált tanulmány az előadás javított, bővített és átdolgozott változata. 33. p. 3. sz. jegyzet + 15. sz. jegyzet + 26. sz. jegyzet + 27. sz. jegyzet + 28. sz. jegyzet.

FORRÓ János: A rendvédelmi szervezetek sajátos tevékenysége háborús helyzetben Fejér vármegyében 1944 őszétől 1945 tavaszáig. *Rendvédelem-történeti Füzetek (Acta Historiae Praesidii Ordinis)*, XXII. évf. (2012) 26. sz. 35–43. p. A tanulmány korábbi változata 2011. november 11-én, Budapesten hangzott el, a Szemere Bertalan Magyar Rendvédelem-történeti Tudományos Társaság által szervezett rendvédelem-történeti tudományos konferenciasorozatnak „*Militarizmus és demilitarizmus a XIX-XX. századi magyar állam rendvédelmében*” című XXV. konferenciáján. A publikált tanulmány az előadás javított, bővített és átdolgozott változata. 41. p. 18. sz. jegyzet + 19. sz. jegyzet + 20. sz. jegyzet.

NAGY Ákos Péter: A magyar rendvédelem belbiztonsági szolgálata 1945–1995. *Rendvédelem-történeti Füzetek (Acta Historiae Praesidii Ordinis)*, XXII. évf. (2012) 26. sz. 44–58. p. A tanulmány korábbi változata 2011. november 11-én, Budapesten hangzott el, a Szemere Bertalan Magyar Rendvédelem-történeti Tudományos Társaság által szervezett rendvédelem-történeti tudományos konferenciasorozatnak „*Militarizmus és demilitarizmus a XIX-XX. századi magyar állam rendvédelmében*” című XXV. konferenciáján. A publikált tanulmány az előadás javított, bővített és átdolgozott változata. 55. p. 91. sz. jegyzet + 92. sz. jegyzet.

NAGY Ákos Péter: A Rendvédelmi Szervek Védelmi Szolgálata 2000–2010. *Rendvédelem-történeti Füzetek (Acta Historiae Praesidii Ordinis)*, XXII. évf. (2012) 26. sz. 59–65. p. A tanulmány korábbi változata 2011. november 11-én, Budapesten hangzott el, a Szemere Bertalan Magyar Rendvédelem-történeti Tudományos Társaság által szervezett rendvédelem-történeti tudományos konferenciasorozatnak „*Militarizmus és demilitarizmus a XIX-XX. századi magyar állam rendvédelmében*” című XXV. konferenciáján. A publikált tanulmány az előadás javított, bővített és átdolgozott változata. 63. p. 4. sz. jegyzet.

PARÁDI József: Az Osztrák-Magyar Monarchia Magyar Királyságának határszéli csendőrsége. *Rendvédelem-történeti Füzetek (Acta Historiae Praesidii Ordinis)*, XXII. évf. (2012) 26. sz. 81–104. p. A tanulmány korábbi változata 2011. november 11-én, Budapesten hangzott el, a Szemere Bertalan Magyar Rendvédelem-történeti Tudományos Társaság által szervezett rendvédelem-történeti tudományos konferenciasorozatnak „*Militarizmus és demilitarizmus a XIX-XX. századi magyar állam rendvédelmében*” című XXV. konferenciáján. A publikált tanulmány az előadás javított, bővített és átdolgozott változata. 96. p. 3. sz. jegyzet + 14. sz. jegyzet + 15. sz. jegyzet + 16. sz. jegyzet + 17. sz. jegyzet + 18. sz. jegyzet + 19. sz. jegyzet + 20. sz. jegyzet + 28. sz. jegyzet + 29. sz. jegyzet + 30. sz. jegyzet + 31. sz. jegyzet + 35. sz. jegyzet + 39. sz. jegyzet + 40. sz. jegyzet + 42. sz. jegyzet + 45. sz. jegyzet + 49. sz. jegyzet + 50. sz. jegyzet + 51. sz. jegyzet + 52. sz. jegyzet + 53. sz. jegyzet ; 97. p. 73. sz. jegyzet + 74. sz. jegyzet + 75. sz. jegyzet.

PARÁDI József: Az egységes állami fizetési rendszer és a szakterületi rendfokozati rendszerek a polgári magyar állam rendvédelmében. *Rendvédelem-történeti Füzetek (Acta Historiae Praesidii Ordinis)*, XXII. évf. (2012) 26. sz. 105–119. p. A tanulmány korábbi változata 2011. november 11-én, Budapesten hangzott el, a Szemere Bertalan Magyar Rendvédelem-történeti Tudományos Társaság által szervezett rendvédelem-történeti tudományos konferenciasorozatnak „*Militarizmus és demilitarizmus a XIX-XX. századi magyar állam rendvédelmében*” című XXV. konferenciáján. A publikált tanulmány az előadás javított, bővített és átdolgozott változata. 111. p. 2. sz. jegyzet + 3. sz. jegyzet + 5. sz. jegyzet + 8. sz. jegyzet + 15. sz. jegyzet + 23. sz. jegyzet + 25. sz. jegyzet + 30. sz. jegyzet + 36. sz. jegyzet + 37. sz. jegyzet ; 112. p. 38. sz. jegyzet + 40. sz. jegyzet + 41. sz. jegyzet + 42. sz. jegyzet + 43. sz. jegyzet + 44. sz. jegyzet + 45. sz. jegyzet + 46. sz. jegyzet + 47. sz. jegyzet + 48. sz. jegyzet + 49. sz. jegyzet + 50. sz. jegyzet + 53. sz. jegyzet + 54. sz. jegyzet + 55. sz. jegyzet + 56. sz. jegyzet + 57. sz. jegyzet.

SUBA János: Szovjetunió és Magyarország közötti határvonal kitűzése 1947–1949. *Rendvédelem-történeti Füzetek (Acta Historiae Praesidii Ordinis)*, XXII. évf. (2012) 26. sz. 120–132. p. A tanulmány korábbi változata 2011. november 11-én, Budapesten hangzott el, a Szemere Bertalan Magyar Rendvédelem-történeti Tudományos Társaság által szervezett rendvédelem-történeti tudományos konferenciasorozatnak „*Militarizmus és demilitarizmus a XIX-XX. századi magyar állam rendvédelmében*” című XXV. konferenciáján. A publikált tanulmány az előadás javított, bővített és átdolgozott változata. 125. p. 2. sz. jegyzet + 5. sz. jegyzet + 6. sz. jegyzet ; 126. p. 8. sz. jegyzet + 11. sz. jegyzet + 12. sz. jegyzet + 13. sz. jegyzet + 14. sz. jegyzet + 17. sz. jegyzet.

S, Sz

Századok HU-ISSN 0039–8098 (1867–) A Magyar Történelmi Társulat negyedévente megjelenő tudományos folyóirata. A periodikában a tudományos közléssel szemben támasztott igényeknek megfelelő jegyzetekkel ellátott tanulmányok szakmai lektorálás nyomán jelennek meg.

ARTNER Ramona: Hírszerzés a dualizmuskori Magyar Királyságban. *Rendvédelem-történeti Füzetek (Acta Historiae Praesidii Ordinis)*, XXII. évf. (2012) 26. sz. 19–26. p. A tanulmány korábbi változata 2011. november 11-én, Budapesten hangzott el, a Szemere Bertalan Magyar Rendvédelem-történeti Tudományos Társaság által szervezett rendvédelem-történeti tudományos konferenciasorozatnak „*Militarizmus és demilitarizmus a XIX-XX. századi magyar állam rendvédelmében*” című XXV. konferenciáján. A publikált tanulmány az előadás javított, bővített és átdolgozott változata. 23. p. 18. sz. jegyzet.

PARÁDI József: Az Osztrák-Magyar Monarchia Magyar Királyságának határszéli csendőrsége. *Rendvédelem-történeti Füzetek (Acta Historiae Praesidii Ordinis)*, XXII. évf. (2012) 26. sz. 81–104. p. A tanulmány korábbi változata 2011. november 11-én, Budapesten hangzott el, a Szemere Bertalan Magyar Rendvédelem-történeti Tudományos Társaság által szervezett rendvédelem-történeti tudományos konferenciasorozatnak „*Militarizmus és demilitarizmus a XIX-XX. századi magyar állam rendvédelmében*” című XXV. konferenciáján. A publikált tanulmány az előadás javított, bővített és átdolgozott változata. 96. p. 25. sz. jegyzet.

PARÁDI József: Az egységes állami fizetési rendszer és a szakterületi rendfokozati rendszerek a polgári magyar állam rendvédelmében. *Rendvédelem-történeti Füzetek (Acta Historiae Praesidii Ordinis)*, XXII. évf. (2012) 26. sz. 105–119. p. A tanulmány korábbi változata 2011. november 11-én, Budapesten hangzott el, a Szemere Bertalan Magyar Rendvédelem-történeti Tudományos Társaság által szervezett rendvédelem-történeti tudományos konferenciasorozatnak „*Militarizmus és demilitarizmus a XIX-XX. századi magyar állam rendvédelmében*” című XXV. konferenciáján. A publikált tanulmány az előadás javított, bővített és átdolgozott változata. 111. p. 4. sz. jegyzet

T, Ty

Történelmi Szemle. HU-ISSN 0040–9634, (1958–) az MTA Történettudományi Intézetének, negyedévenként, esetenként összevont számmal megjelenő tudományos folyóirata. A tudományos közlésekkel szemben támasztott igényeknek megfelelő tanulmányok jelennek meg a periodikában szakmai lektorálás nyomán.

ARTNER Ramona: Hírszerzés a dualizmuskori Magyar Királyságban. *Rendvédelem-történeti Füzetek (Acta Historiae Praesidii Ordinis)*, XXII. évf. (2012) 26. sz. 19–26. p. A tanulmány korábbi változata 2011. november 11-én, Budapesten hangzott el, a Szemere Bertalan Magyar Rendvédelem-történeti Tudományos Társaság által szervezett rendvédelem-történeti tudományos konferenciasorozatnak „*Militarizmus és demilitarizmus a XIX-XX. századi magyar állam rendvédelmében*” című XXV. konferenciáján. A publikált tanulmány az előadás javított, bővített és átdolgozott változata. 23. p. 20. sz. jegyzet + 22. sz. jegyzet.

PARÁDI József: Az Osztrák-Magyar Monarchia Magyar Királyságának határszéli csendőrsége. *Rendvédelem-történeti Füzetek (Acta Historiae Praesidii Ordinis)*, XXII. évf. (2012) 26. sz. 81–104. p. A tanulmány korábbi változata 2011. november 11-én, Budapesten hangzott el, a Szemere Bertalan Magyar Rendvédelem-történeti Tudományos Társaság által szervezett rendvédelem-történeti tudományos konferenciasorozatnak „*Militarizmus és demilitarizmus a XIX-XX. századi magyar állam rendvédelmében*” című XXV. konferenciáján. A publikált tanulmány az előadás javított, bővített és átdolgozott változata. 96. p. 25. sz. jegyzet.

V, W

Városi Szemle (1908–1948) Budapest Székesfőváros évente többször, rendszertelenül megjelenő közigazgatási, statisztikai témájú tudományos folyóirata.

SZIKINGER István: Rendvédelmi jog a dualizmus korszakában. *Rendvédelem-történeti Füzetek (Acta Historiae Praesidii Ordinis)*, XXII. évf. (2012) 26. sz. 141–157. p. A tanulmány korábbi változata 2011. november 11-én, Budapesten hangzott el, a Szemere Bertalan Magyar Rendvédelem-történeti Tudományos Társaság által szervezett rendvédelem-történeti tudományos konferenciasorozatnak „*Militarizmus és demilitarizmus a XIX-XX. századi magyar állam rendvédelmében*” című XXV. konferenciáján. A publikált tanulmány az előadás javított, bővített és átdolgozott változata. 152. p. 44. sz. jegyzet.

Z, Zs

ZMKA Akadémiai Közlemények. lásd *Nemzetvédelmi Egyetemi Közlemények.*

**CITÁCIÓS INDEX
LEVÉL-, IRAT- ÉS DOKUMENTUMTÁRAK**

B**Belügyminisztérium Irattára (B.M.I)**

NAGY Ákos Péter: A magyar rendvédelem belbiztonsági szolgálata 1945–1995. *Rendvédelem-történeti Füzetek (Acta Historiae Praesidii Ordinis)*, XXII. évf. (2012) 26. sz. 44–58. p. A tanulmány korábbi változata 2011. november 11-én, Budapesten hangzott el, a Szemere Bertalan Magyar Rendvédelem-történeti Tudományos Társaság által szervezett rendvédelem-történeti tudományos konferenciasorozatnak „*Militarizmus és demilitarizmus a XIX-XX. századi magyar állam rendvédelmében*” című XXV. konferenciáján. A publikált tanulmány az előadás javított, bővített és átdolgozott változata. 54. p. 5. sz. jegyzet + 34. sz. jegyzet + 37. sz. jegyzet + 38. sz. jegyzet ; 55. p. 48. sz. jegyzet + 49. sz. jegyzet + 50. sz. jegyzet + 52. sz. jegyzet + 53. sz. jegyzet + 71. sz. jegyzet + 74. sz. jegyzet + 75. sz. jegyzet + 77. sz. jegyzet + 78. sz. jegyzet + 81. sz. jegyzet + 82. sz. jegyzet ; 56. p. 99. sz. jegyzet + 106. sz. jegyzet + 107. sz. jegyzet + 113. sz. jegyzet + 114. sz. jegyzet + 115. sz. jegyzet + 116. sz. jegyzet + 117. sz. jegyzet + 118. sz. jegyzet + 119. sz. jegyzet + 120. sz. jegyzet + 121. sz. jegyzet + 123. sz. jegyzet.

NAGY Ákos Péter: A Rendvédelmi Szervek Védelmi Szolgálata 2000–2010. *Rendvédelem-történeti Füzetek (Acta Historiae Praesidii Ordinis)*, XXII. évf. (2012) 26. sz. 59–65. p. A tanulmány korábbi változata 2011. november 11-én, Budapesten hangzott el, a Szemere Bertalan Magyar Rendvédelem-történeti Tudományos Társaság által szervezett rendvédelem-történeti tudományos konferenciasorozatnak „*Militarizmus és demilitarizmus a XIX-XX. századi magyar állam rendvédelmében*” című

XXV. konferenciáján. A publikált tanulmány az előadás javított, bővített és átdolgozott változata. 64. p. 8. sz. jegyzet + 21. sz. jegyzet + 28. sz. jegyzet.

F

Fejér Megyei Levéltár (FML)

FORRÓ János: A rendvédelmi szervezetek sajátos tevékenysége háborús helyzetben Fejér vármegyében 1944 ősztől 1945 tavaszáig. *Rendvédelem-történeti Füzetek (Acta Historiae Preasidii Ordinis)*, XXII. évf. (2012) 26. sz. 35–43. p. A tanulmány korábbi változata 2011. november 11-én, Budapesten hangzott el, a Szemere Bertalan Magyar Rendvédelem-történeti Tudományos Társaság által szervezett rendvédelem-történeti tudományos konferenciasorozatnak „*Militarizmus és demilitarizmus a XIX-XX. századi magyar állam rendvédelmében*” című XXV. konferenciáján. A publikált tanulmány az előadás javított, bővített és átdolgozott változata. 42. p. 31. sz. jegyzet + 34. sz. jegyzet.

H

Hadtörténelmi Levéltár (HL)

SUBA János: Szovjetunió és Magyarország közötti határvonal kitűzése 1947–1949. *Rendvédelem-történeti Füzetek (Acta Historiae Preasidii Ordinis)*, XXII. évf. (2012) 26. sz. 120–132. p. A tanulmány korábbi változata 2011. november 11-én, Budapesten hangzott el, a Szemere Bertalan Magyar Rendvédelem-történeti Tudományos Társaság által szervezett rendvédelem-történeti tudományos konferenciasorozatnak „*Militarizmus és demilitarizmus a XIX-XX. századi magyar állam rendvédelmében*” című XXV. konferenciáján. A publikált tanulmány az előadás javított, bővített és átdolgozott változata. 126. p. 19. sz. jegyzet.

Haus-, Hof- und Staatsarchiv Wien (OESTA, HHSTA) [A Ház-, az Udvar- és az Állam Archívuma, Bécs]

CSAPÓ Csaba – PARÁDI József. Az államfő magyarországi védelme az Osztrák-Magyar Monarchiában. *Rendvédelem-történeti Füzetek (Acta Historiae Preasidii Ordinis)*, XXII. évf. (2012) 26. sz. 27–34. p. A tanulmány korábbi változata 2011. november 11-én, Budapesten hangzott el, a Szemere Bertalan Magyar Rendvédelem-történeti Tudományos Társaság által szervezett rendvédelem-történeti tudományos konferenciasorozatnak „*Militarizmus és demilitarizmus a XIX-XX. századi magyar állam rendvédelmében*” című XXV. konferenciáján. A publikált tanulmány az előadás javított, bővített és átdolgozott változata. 33. p. 5. sz. jegyzet.

M

Magyar Országos Levéltár (MOL)

[korábban: Országos Levéltár (OL)]

NAGY Ákos Péter: A magyar rendvédelem belbiztonsági szolgálata 1945–1995. *Rendvédelem-történeti Füzetek (Acta Historiae Preasidii Ordinis)*, XXII. évf. (2012) 26. sz. 44–58. p. A tanulmány korábbi változata 2011. november 11-én, Budapesten hangzott el, a Szemere Bertalan Magyar Rendvédelem-történeti Tudományos Társaság által szervezett rendvédelem-történeti tudományos konferenciasorozatnak „*Militarizmus és demilitarizmus a XIX-XX. századi magyar állam rendvédelmében*” című XXV. konferenciáján. A publikált tanulmány az előadás javított, bővített és átdolgozott változata. 54. p. 42. sz. jegyzet + 43. sz. jegyzet.

PARÁDI József: A dualista Magyarország határörizete a migráció tükrében. *Rendvédelem-történeti Füzetek (Acta Historiae Preasidii Ordinis)*, XXII. évf. (2012) 26. sz. 66–80. p. A tanulmány korábbi változata 2011. november 11-én, Budapesten hangzott el, a Szemere Bertalan Magyar Rendvédelem-történeti Tudományos Társaság által szervezett rendvédelem-történeti tudományos konferenciasorozatnak „*Militarizmus és demilitarizmus a XIX-XX. századi magyar állam rendvédelmében*” című XXV. konferenciáján. A publikált tanulmány az előadás javított, bővített és átdolgozott változata. 73. p. 25. sz. jegyzet.

PARÁDI József: Az Osztrák-Magyar Monarchia Magyar Királyságának határszéli csendőrsége. *Rendvédelem-történeti Füzetek (Acta Historiae Preasidii Ordinis)*, XXII. évf. (2012) 26. sz. 81–104. p. A tanulmány korábbi változata 2011. november 11-én, Budapesten hangzott el, a Szemere Bertalan Magyar Rendvédelem-történeti Tudományos Társaság által szervezett rendvédelem-történeti tudományos konferenciasorozatnak „*Militarizmus és demilitarizmus a XIX-XX. századi magyar állam rendvédelmében*” című XXV. konferenciáján. A publikált tanulmány az előadás javított, bővített és átdolgozott változata. 96. p. 54. sz. jegyzet + 59. sz. jegyzet + 62. sz. jegyzet.

O

Országgyűlés Irattára (OI)

SZIKINGER István: Rendvédelmi jog a dualizmus korszakában. *Rendvédelem-történeti Füzetek (Acta Historiae Preasidii Ordinis)*, XXII. évf. (2012) 26. sz. 141–157. p. A tanulmány korábbi változata 2011. november 11-én, Budapesten hangzott el, a Szemere Bertalan Magyar Rendvédelem-történeti Tudományos Társaság által szervezett rendvédelem-történeti tudományos konferenciasorozatnak „*Militarizmus és demilitarizmus a XIX-XX. századi magyar állam rendvédelmében*” című XXV. konferenciáján. A publikált tanulmány az előadás javított, bővített és átdolgozott változata. 152. p. 24. sz. jegyzet ; 153. p. 102. sz. jegyzet.

S, Sz

Székesfehérvári Városi Levéltár (SZVL)

FORRÓ János: A rendvédelmi szervezetek sajátos tevékenysége háborús helyzetben Fejér vármegyében 1944 ősztől 1945 tavaszáig. *Rendvédelem-történeti Füzetek (Acta Historiae Preasidii Ordinis)*, XXII. évf. (2012) 26. sz. 35–43. p. A tanulmány korábbi változata 2011. november 11-én, Budapesten hangzott el, a Szemere Bertalan Magyar Rendvédelem-történeti Tudományos Társaság által szervezett rendvédelem-történeti tudományos konferenciasorozatnak „*Militarizmus és demilitarizmus a XIX-XX. századi magyar állam rendvédelmében*” című XXV. konferenciáján. A publikált tanulmány az előadás javított, bővített és átdolgozott változata. 41. p. 2. sz. jegyzet + 6. sz. jegyzet + 9. sz. jegyzet + 24. sz. jegyzet.

CITÁCIÓS INDEX
JOGSZABÁLYOK

Törvények

1805

1805/V. tc. a rosszlelkű árulkodások megakadályozásáról.

SZIKINGER István: Rendvédelmi jog a dualizmus korszakában. *Rendvédelem-történeti Füzetek (Acta Historiae Praesidii Ordinis)*, XXII. évf. (2012) 26. sz. 141–157. p. A tanulmány korábbi változata 2011. november 11-én, Budapesten hangzott el, a Szemere Bertalan Magyar Rendvédelem-történeti Tudományos Társaság által szervezett rendvédelem-történeti tudományos konferenciasorozatnak „*Militarizmus és demilitarizmus a XIX-XX. századi magyar állam rendvédelmében*” című XXV. konferenciáján. A publikált tanulmány az előadás javított, bővített és átdolgozott változata. 152. p. 32. sz. jegyzet.

1840

1840/IX. tc. a mezei rendőrségről.

PARÁDI József: Az Osztrák-Magyar Monarchia Magyar Királyságának határszéli csendőrsége. *Rendvédelem-történeti Füzetek (Acta Historiae Praesidii Ordinis)*, XXII. évf. (2012) 26. sz. 81–104. p. A tanulmány korábbi változata 2011. november 11-én, Budapesten hangzott el, a Szemere Bertalan Magyar Rendvédelem-történeti Tudományos Társaság által szervezett rendvédelem-történeti tudományos konferenciasorozatnak „*Militarizmus és demilitarizmus a XIX-XX. századi magyar állam rendvédelmében*” című XXV. konferenciáján. A publikált tanulmány az előadás javított, bővített és átdolgozott változata. 96. p. 24. sz. jegyzet.

SZIKINGER István: Rendvédelmi jog a dualizmus korszakában. *Rendvédelem-történeti Füzetek (Acta Historiae Praesidii Ordinis)*, XXII. évf. (2012) 26. sz. 141–157. p. A tanulmány korábbi változata 2011. november 11-én, Budapesten hangzott el, a Szemere Bertalan Magyar Rendvédelem-történeti Tudományos Társaság által szervezett rendvédelem-történeti tudományos konferenciasorozatnak „*Militarizmus és demilitarizmus a XIX-XX. századi magyar állam rendvédelmében*” című XXV. konferenciáján. A publikált tanulmány az előadás javított, bővített és átdolgozott változata. 151. p. 4. sz. jegyzet.

1847

1847/XXII. tc. a Nemzetőrségről.

SZIKINGER István: Rendvédelmi jog a dualizmus korszakában. *Rendvédelem-történeti Füzetek (Acta Historiae Praesidii Ordinis)*, XXII. évf. (2012) 26. sz. 141–157. p. A tanulmány korábbi változata 2011. november 11-én, Budapesten hangzott el, a Szemere Bertalan Magyar Rendvédelem-történeti Tudományos Társaság által szervezett rendvédelem-történeti tudományos konferenciasorozatnak „*Militarizmus és demilitarizmus a XIX-XX. századi magyar állam rendvédelmében*” című XXV. konferenciáján. A publikált tanulmány az előadás javított, bővített és átdolgozott változata. 151. p. 11. sz. jegyzet.

1848

1848/III. tc. független, felelős magyar minisztérium alakításáról.

SZIKINGER István: Rendvédelmi jog a dualizmus korszakában. *Rendvédelem-történeti Füzetek (Acta Historiae Praesidii Ordinis)*, XXII. évf. (2012) 26. sz. 141–157. p. A tanulmány korábbi változata 2011. november 11-én, Budapesten hangzott el, a Szemere Bertalan Magyar Rendvédelem-történeti Tudományos Társaság által szervezett rendvédelem-történeti tudományos konferenciasorozatnak „*Militarizmus és demilitarizmus a XIX-XX. századi magyar állam rendvédelmében*” című XXV. konferenciáján. A publikált tanulmány az előadás javított, bővített és átdolgozott változata. 151. p. 9. sz. jegyzet.

1848/XXIII. tc. a szabad királyi városokról.

SZIKINGER István: Rendvédelmi jog a dualizmus korszakában. *Rendvédelem-történeti Füzetek (Acta Historiae Praesidii Ordinis)*, XXII. évf. (2012) 26. sz. 141–157. p. A tanulmány korábbi változata 2011. november 11-én, Budapesten hangzott el, a Szemere Bertalan Magyar Rendvédelem-történeti Tudományos Társaság által szervezett rendvédelem-történeti tudományos konferenciasorozatnak „*Militarizmus és demilitarizmus a XIX-XX. századi magyar állam rendvédelmében*” című XXV. konferenciáján. A publikált tanulmány az előadás javított, bővített és átdolgozott változata. 151. p. 13. sz. jegyzet.

1849

Nr. 150/1849. Reichsgesetzblatt,

ARTNER Ramona: Egy közbiztonsági örtestület útja Párizstól – Itálián és Ausztrián keresztül – Budapestig. *Rendvédelem-történeti Füzetek (Acta Historiae Praesidii Ordinis)*, XXII. évf. (2012) 26. sz. 13–18. p. A tanulmány korábbi változata 2011. november 11-én, Budapesten hangzott el, a Szemere Bertalan Magyar Rendvédelem-történeti Tudományos Társaság által szervezett rendvédelem-történeti tudományos konferenciasorozatnak „*Militarizmus és demilitarizmus a XIX-XX. századi magyar állam rendvédelmében*” című XXV. konferenciáján. A publikált tanulmány az előadás javított, bővített és átdolgozott változata. 16. p. 15. sz. jegyzet.

1867

1867/XI. tc. a Nemzetőrségről szóló 1847/XXII. tc. felfüggesztetik.

SZIKINGER István: Rendvédelmi jog a dualizmus korszakában. *Rendvédelem-történeti Füzetek (Acta Historiae Praesidii Ordinis)*, XXII. évf. (2012) 26. sz. 141–157. p. A tanulmány korábbi változata 2011. november 11-én, Budapesten hangzott el, a Szemere Bertalan Magyar Rendvédelem-történeti Tudományos Társaság által szervezett rendvédelem-történeti tudományos konferenciasorozatnak „*Militarizmus és demilitarizmus a XIX-XX. századi magyar állam rendvédelmében*” című XXV. konferenciáján. A publikált tanulmány az előadás javított, bővített és átdolgozott változata. 151. p. 12. sz. jegyzet.

1867/XII. tc. a magyar korona országai és az Ő Felseje uralkodása alatt álló többi országok között fennforgó közös érdekű viszonyokról, s ezek elintézésének módjáról.

CSAPÓ Csaba – PARÁDI József. Az államfő magyarországi védelme az Osztrák-Magyar Monarchiában. *Rendvédelem-történeti Füzetek (Acta Historiae Preasidii Ordinis)*, XXII. évf. (2012) 26. sz. 27–34. p. A tanulmány korábbi változata 2011. november 11-én, Budapesten hangzott el, a Szemere Bertalan Magyar Rendvédelem-történeti Tudományos Társaság által szervezett rendvédelem-történeti tudományos konferenciasorozatnak „*Militarizmus és demilitarizmus a XIX-XX. századi magyar állam rendvédelmében*” című XXV. konferenciáján. A publikált tanulmány az előadás javított, bővített és átdolgozott változata. 33. p. 6. sz. jegyzet + 8. sz. jegyzet.

PARÁDI József: Az Osztrák-Magyar Monarchia Magyar Királyságának határszéli csendőrsége. *Rendvédelem-történeti Füzetek (Acta Historiae Preasidii Ordinis)*, XXII. évf. (2012) 26. sz. 81–104. p. A tanulmány korábbi változata 2011. november 11-én, Budapesten hangzott el, a Szemere Bertalan Magyar Rendvédelem-történeti Tudományos Társaság által szervezett rendvédelem-történeti tudományos konferenciasorozatnak „*Militarizmus és demilitarizmus a XIX-XX. századi magyar állam rendvédelmében*” című XXV. konferenciáján. A publikált tanulmány az előadás javított, bővített és átdolgozott változata. 96. p. 5. sz. jegyzet

1867/XVI. tc. a magyar korona országai és Ő Felsége többi királyságai és országai közt kötött vám- és kereskedelmi szövetségről.

PARÁDI József: A dualista Magyarország határőrizete a migráció tükrében. *Rendvédelem-történeti Füzetek (Acta Historiae Preasidii Ordinis)*, XXII. évf. (2012) 26. sz. 66–80. p. A tanulmány korábbi változata 2011. november 11-én, Budapesten hangzott el, a Szemere Bertalan Magyar Rendvédelem-történeti Tudományos Társaság által szervezett rendvédelem-történeti tudományos konferenciasorozatnak „*Militarizmus és demilitarizmus a XIX-XX. századi magyar állam rendvédelmében*” című XXV. konferenciáján. A publikált tanulmány az előadás javított, bővített és átdolgozott változata. 73. p. 1. sz. jegyzet.

1868

1868/XXI. tc. a közadók kivetése, befizetése, biztosítása, behajtása és pénzügyi törvényszékek felállítása iránt.

SZIKINGER István: Rendvédelmi jog a dualizmus korszakában. *Rendvédelem-történeti Füzetek (Acta Historiae Preasidii Ordinis)*, XXII. évf. (2012) 26. sz. 141–157. p. A tanulmány korábbi változata 2011. november 11-én, Budapesten hangzott el, a Szemere Bertalan Magyar Rendvédelem-történeti Tudományos Társaság által szervezett rendvédelem-történeti tudományos konferenciasorozatnak „*Militarizmus és demilitarizmus a XIX-XX. századi magyar állam rendvédelmében*” című XXV. konferenciáján. A publikált tanulmány az előadás javított, bővített és átdolgozott változata. 152. p. 39. sz. jegyzet.

1868/XL. tc. a véderőről.

SZIKINGER István: Rendvédelmi jog a dualizmus korszakában. *Rendvédelem-történeti Füzetek (Acta Historiae Preasidii Ordinis)*, XXII. évf. (2012) 26. sz. 141–157. p. A tanulmány korábbi változata 2011. november 11-én, Budapesten hangzott el, a Szemere Bertalan Magyar Rendvédelem-történeti Tudományos Társaság által szervezett rendvédelem-történeti tudományos konferenciasorozatnak „*Militarizmus és demilitarizmus a XIX-XX. századi magyar állam rendvédelmében*” című XXV. konferenciáján. A publikált tanulmány az előadás javított, bővített és átdolgozott változata. 152. p. 48. sz. jegyzet.

1868/XLI. tc. a honvédségről.

SZIKINGER István: Rendvédelmi jog a dualizmus korszakában. *Rendvédelem-történeti Füzetek (Acta Historiae Preasidii Ordinis)*, XXII. évf. (2012) 26. sz. 141–157. p. A tanulmány korábbi változata 2011. november 11-én, Budapesten hangzott el, a Szemere Bertalan Magyar Rendvédelem-történeti Tudományos Társaság által szervezett rendvédelem-történeti tudományos konferenciasorozatnak „*Militarizmus és demilitarizmus a XIX-XX. századi magyar állam rendvédelmében*” című XXV. konferenciáján. A publikált tanulmány az előadás javított, bővített és átdolgozott változata. 152. p. 48. sz. jegyzet.

1868/XLII. tc. a népfelkelésről.

SZIKINGER István: Rendvédelmi jog a dualizmus korszakában. *Rendvédelem-történeti Füzetek (Acta Historiae Preasidii Ordinis)*, XXII. évf. (2012) 26. sz. 141–157. p. A tanulmány korábbi változata 2011. november 11-én, Budapesten hangzott el, a Szemere Bertalan Magyar Rendvédelem-történeti Tudományos Társaság által szervezett rendvédelem-történeti tudományos konferenciasorozatnak „*Militarizmus és demilitarizmus a XIX-XX. századi magyar állam rendvédelmében*” című XXV. konferenciáján. A publikált tanulmány az előadás javított, bővített és átdolgozott változata. 152. p. 48. sz. jegyzet.

1869

1869/IV. tc. a bírói hatalom gyakorlásáról.

SZIKINGER István: Rendvédelmi jog a dualizmus korszakában. *Rendvédelem-történeti Füzetek (Acta Historiae Preasidii Ordinis)*, XXII. évf. (2012) 26. sz. 141–157. p. A tanulmány korábbi változata 2011. november 11-én, Budapesten hangzott el, a Szemere Bertalan Magyar Rendvédelem-történeti Tudományos Társaság által szervezett rendvédelem-történeti tudományos konferenciasorozatnak „*Militarizmus és demilitarizmus a XIX-XX. századi magyar állam rendvédelmében*” című XXV. konferenciáján. A publikált tanulmány az előadás javított, bővített és átdolgozott változata. 153. p. 72. sz. jegyzet.

1871

1871/XVIII. tc. a községek rendezéséről.

SZIKINGER István: Rendvédelmi jog a dualizmus korszakában. *Rendvédelem-történeti Füzetek (Acta Historiae Preasidii Ordinis)*, XXII. évf. (2012) 26. sz. 141–157. p. A tanulmány korábbi változata 2011. november 11-én, Budapesten hangzott el, a Szemere Bertalan Magyar Rendvédelem-történeti Tudományos Társaság által szervezett rendvédelem-történeti tudományos konferenciasorozatnak „*Militarizmus és demilitarizmus a XIX-XX. századi magyar állam rendvédelmében*” című XXV. konferenciáján. A publikált tanulmány az előadás javított, bővített és átdolgozott változata. 152. p. 51. sz. jegyzet.

1871/XXXIX. tc. a vízszabályozási társulatokról.

CSAPÓ Csaba – PARÁDI József. Az államfő magyarországi védelme az Osztrák-Magyar Monarchiában. *Rendvédelem-történeti Füzetek (Acta Historiae Preasidii Ordinis)*, XXII. évf. (2012) 26. sz. 27–34. p. A tanulmány korábbi változata 2011. november 11-én, Budapesten hangzott el, a Szemere Bertalan Magyar Rendvédelem-történeti Tudományos Társaság által szer-

vezett rendvédelem-történeti tudományos konferenciasorozatnak „*Militarizmus és demilitarizmus a XIX-XX. századi magyar állam rendvédelmében*” című XXV. konferenciáján. A publikált tanulmány az előadás javított, bővített és átdolgozott változata. 33. p. 17. sz. jegyzet.

1871/XL. tc. a gátrendőrségről.

CSAPÓ Csaba – PARÁDI József. Az államfő magyarországi védelme az Osztrák-Magyar Monarchiában. *Rendvédelem-történeti Füzetek (Acta Historiae Preasidii Ordinis)*, XXII. évf. (2012) 26. sz. 27–34. p. A tanulmány korábbi változata 2011. november 11-én, Budapesten hangzott el, a Szemere Bertalan Magyar Rendvédelem-történeti Tudományos Társaság által szervezett rendvédelem-történeti tudományos konferenciasorozatnak „*Militarizmus és demilitarizmus a XIX-XX. századi magyar állam rendvédelmében*” című XXV. konferenciáján. A publikált tanulmány az előadás javított, bővített és átdolgozott változata. 33. p. 19. sz. jegyzet.

SZIKINGER István: Rendvédelmi jog a dualizmus korszakában. *Rendvédelem-történeti Füzetek (Acta Historiae Preasidii Ordinis)*, XXII. évf. (2012) 26. sz. 141–157. p. A tanulmány korábbi változata 2011. november 11-én, Budapesten hangzott el, a Szemere Bertalan Magyar Rendvédelem-történeti Tudományos Társaság által szervezett rendvédelem-történeti tudományos konferenciasorozatnak „*Militarizmus és demilitarizmus a XIX-XX. századi magyar állam rendvédelmében*” című XXV. konferenciáján. A publikált tanulmány az előadás javított, bővített és átdolgozott változata. 152. p. 41. sz. jegyzet.

1871/LII. tc. a büntetőtörvényekre és gyakorllatra vonatkozó némely intézkedésekről.

SZIKINGER István: Rendvédelmi jog a dualizmus korszakában. *Rendvédelem-történeti Füzetek (Acta Historiae Preasidii Ordinis)*, XXII. évf. (2012) 26. sz. 141–157. p. A tanulmány korábbi változata 2011. november 11-én, Budapesten hangzott el, a Szemere Bertalan Magyar Rendvédelem-történeti Tudományos Társaság által szervezett rendvédelem-történeti tudományos konferenciasorozatnak „*Militarizmus és demilitarizmus a XIX-XX. századi magyar állam rendvédelmében*” című XXV. konferenciáján. A publikált tanulmány az előadás javított, bővített és átdolgozott változata. 153. p. 67. sz. jegyzet.

1872

1872/XXXVI. tc. Budapest fővárosi törvényhatóság alakításáról és rendezéséről.

SZIKINGER István: Rendvédelmi jog a dualizmus korszakában. *Rendvédelem-történeti Füzetek (Acta Historiae Preasidii Ordinis)*, XXII. évf. (2012) 26. sz. 141–157. p. A tanulmány korábbi változata 2011. november 11-én, Budapesten hangzott el, a Szemere Bertalan Magyar Rendvédelem-történeti Tudományos Társaság által szervezett rendvédelem-történeti tudományos konferenciasorozatnak „*Militarizmus és demilitarizmus a XIX-XX. századi magyar állam rendvédelmében*” című XXV. konferenciáján. A publikált tanulmány az előadás javított, bővített és átdolgozott változata. 152. p. 21. sz. jegyzet.

1876

1876/XIII. tc. a cseléd és a gazda közötti viszony szabályozásáról, a gazdasági munkásokról és a napszámosokról.

SZIKINGER István: Rendvédelmi jog a dualizmus korszakában. *Rendvédelem-történeti Füzetek (Acta Historiae Preasidii Ordinis)*, XXII. évf. (2012) 26. sz. 141–157. p. A tanulmány korábbi változata 2011. november 11-én, Budapesten hangzott el, a Szemere Bertalan Magyar Rendvédelem-történeti Tudományos Társaság által szervezett rendvédelem-történeti tudományos konferenciasorozatnak „*Militarizmus és demilitarizmus a XIX-XX. századi magyar állam rendvédelmében*” című XXV. konferenciáján. A publikált tanulmány az előadás javított, bővített és átdolgozott változata. 153. p. 81. sz. jegyzet.

1879

1879/VIII. tc. a berlini szerződés becikkelyezésének tárgyában.

PARÁDI József: Az Osztrák-Magyar Monarchia Magyar Királyságának határszéli csendőrsége. *Rendvédelem-történeti Füzetek (Acta Historiae Preasidii Ordinis)*, XXII. évf. (2012) 26. sz. 81–104. p. A tanulmány korábbi változata 2011. november 11-én, Budapesten hangzott el, a Szemere Bertalan Magyar Rendvédelem-történeti Tudományos Társaság által szervezett rendvédelem-történeti tudományos konferenciasorozatnak „*Militarizmus és demilitarizmus a XIX-XX. századi magyar állam rendvédelmében*” című XXV. konferenciáján. A publikált tanulmány az előadás javított, bővített és átdolgozott változata. 96. p.10. sz. jegyzet

1879/XXXI. tc. az erdőtörvény.

CSAPÓ Csaba – PARÁDI József. Az államfő magyarországi védelme az Osztrák-Magyar Monarchiában. *Rendvédelem-történeti Füzetek (Acta Historiae Preasidii Ordinis)*, XXII. évf. (2012) 26. sz. 27–34. p. A tanulmány korábbi változata 2011. november 11-én, Budapesten hangzott el, a Szemere Bertalan Magyar Rendvédelem-történeti Tudományos Társaság által szervezett rendvédelem-történeti tudományos konferenciasorozatnak „*Militarizmus és demilitarizmus a XIX-XX. századi magyar állam rendvédelmében*” című XXV. konferenciáján. A publikált tanulmány az előadás javított, bővített és átdolgozott változata. 33. p. 20. sz. jegyzet.

SZIKINGER István: Rendvédelmi jog a dualizmus korszakában. *Rendvédelem-történeti Füzetek (Acta Historiae Preasidii Ordinis)*, XXII. évf. (2012) 26. sz. 141–157. p. A tanulmány korábbi változata 2011. november 11-én, Budapesten hangzott el, a Szemere Bertalan Magyar Rendvédelem-történeti Tudományos Társaság által szervezett rendvédelem-történeti tudományos konferenciasorozatnak „*Militarizmus és demilitarizmus a XIX-XX. századi magyar állam rendvédelmében*” című XXV. konferenciáján. A publikált tanulmány az előadás javított, bővített és átdolgozott változata. 152. p. 41. sz. jegyzet.

1879/XL. tc. a magyar büntetőtörvénykönyv a kihágásokról.

SZIKINGER István: Rendvédelmi jog a dualizmus korszakában. *Rendvédelem-történeti Füzetek (Acta Historiae Preasidii Ordinis)*, XXII. évf. (2012) 26. sz. 141–157. p. A tanulmány korábbi változata 2011. november 11-én, Budapesten hangzott el, a Szemere Bertalan Magyar Rendvédelem-történeti Tudományos Társaság által szervezett rendvédelem-történeti tudományos konferenciasorozatnak „*Militarizmus és demilitarizmus a XIX-XX. századi magyar állam rendvédelmében*” című XXV. konferenciáján. A publikált tanulmány az előadás javított, bővített és átdolgozott változata. 153. p. 66. sz. jegyzet.

1879/LII. tc. a Bosznia-Hercegovinával való vámkapcsolat létesítése tárgyában.

PARÁDI József: Az Osztrák-Magyar Monarchia Magyar Királyságának határszéli csendőrsége. *Rendvédelem-történeti Füzetek (Acta Historiae Preasidii Ordinis)*, XXII. évf. (2012) 26. sz. 81–104. p. A tanulmány korábbi változata 2011. november 11-én, Budapesten hangzott el, a Szemere Bertalan Magyar Rendvédelem-történeti Tudományos Társaság által szervezett rendvédelem-történeti tudományos konferenciasorozatnak „*Militarizmus és demilitarizmus a XIX-XX. századi magyar állam rendvédelmében*” című XXV. konferenciáján. A publikált tanulmány az előadás javított, bővített és átdolgozott változata. 96. p.11. sz. jegyzet

1880

1880/VI. tc. Bosznia-Hercegovinának az 1878. évi július 13-án kelt berlini szerződés által, az Osztrák-Magyar Monarchiára átruházott közigazgatása tekintetében szükséges intézkedések tárgyában.

PARÁDI József: Az Osztrák-Magyar Monarchia Magyar Királyságának határszéli csendőrsége. *Rendvédelem-történeti Füzetek (Acta Historiae Preasidii Ordinis)*, XXII. évf. (2012) 26. sz. 81–104. p. A tanulmány korábbi változata 2011. november 11-én, Budapesten hangzott el, a Szemere Bertalan Magyar Rendvédelem-történeti Tudományos Társaság által szervezett rendvédelem-történeti tudományos konferenciasorozatnak „*Militarizmus és demilitarizmus a XIX-XX. századi magyar állam rendvédelmében*” című XXV. konferenciáján. A publikált tanulmány az előadás javított, bővített és átdolgozott változata. 96. p. 12. sz. jegyzet

1881

1881/II. tc. a csendőrség legénységi állományának a kiegészítéséről.

ARTNER Ramona: Egy közbiztonsági őrtestület útja Párizstól – Itálián és Ausztrián keresztül – Budapestig. *Rendvédelem-történeti Füzetek (Acta Historiae Preasidii Ordinis)*, XXII. évf. (2012) 26. sz. 13–18. p. A tanulmány korábbi változata 2011. november 11-én, Budapesten hangzott el, a Szemere Bertalan Magyar Rendvédelem-történeti Tudományos Társaság által szervezett rendvédelem-történeti tudományos konferenciasorozatnak „*Militarizmus és demilitarizmus a XIX-XX. századi magyar állam rendvédelmében*” című XXV. konferenciáján. A publikált tanulmány az előadás javított, bővített és átdolgozott változata. 17. p. 32. sz. jegyzet.

1881/III. tc. a közbiztonsági szolgálat szervezéséről.

ARTNER Ramona: Egy közbiztonsági őrtestület útja Párizstól – Itálián és Ausztrián keresztül – Budapestig. *Rendvédelem-történeti Füzetek (Acta Historiae Preasidii Ordinis)*, XXII. évf. (2012) 26. sz. 13–18. p. A tanulmány korábbi változata 2011. november 11-én, Budapesten hangzott el, a Szemere Bertalan Magyar Rendvédelem-történeti Tudományos Társaság által szervezett rendvédelem-történeti tudományos konferenciasorozatnak „*Militarizmus és demilitarizmus a XIX-XX. századi magyar állam rendvédelmében*” című XXV. konferenciáján. A publikált tanulmány az előadás javított, bővített és átdolgozott változata. 17. p. 32. sz. jegyzet.

SZIKINGER István: Rendvédelmi jog a dualizmus korszakában. *Rendvédelem-történeti Füzetek (Acta Historiae Preasidii Ordinis)*, XXII. évf. (2012) 26. sz. 141–157. p. A tanulmány korábbi változata 2011. november 11-én, Budapesten hangzott el, a Szemere Bertalan Magyar Rendvédelem-történeti Tudományos Társaság által szervezett rendvédelem-történeti tudományos konferenciasorozatnak „*Militarizmus és demilitarizmus a XIX-XX. századi magyar állam rendvédelmében*” című XXV. konferenciáján. A publikált tanulmány az előadás javított, bővített és átdolgozott változata. 152. p. 26. sz. jegyzet.

1881/XXI. tc. a Budapest-fővárosi rendőrségről.

SZIKINGER István: Rendvédelmi jog a dualizmus korszakában. *Rendvédelem-történeti Füzetek (Acta Historiae Preasidii Ordinis)*, XXII. évf. (2012) 26. sz. 141–157. p. A tanulmány korábbi változata 2011. november 11-én, Budapesten hangzott el, a Szemere Bertalan Magyar Rendvédelem-történeti Tudományos Társaság által szervezett rendvédelem-történeti tudományos konferenciasorozatnak „*Militarizmus és demilitarizmus a XIX-XX. századi magyar állam rendvédelmében*” című XXV. konferenciáján. A publikált tanulmány az előadás javított, bővített és átdolgozott változata. 152. p. 22. sz. jegyzet ; 153. p. 62. sz. jegyzet + 63. sz. jegyzet.

1886

1886/XXII. tc. a községekről.

SZIKINGER István: Rendvédelmi jog a dualizmus korszakában. *Rendvédelem-történeti Füzetek (Acta Historiae Preasidii Ordinis)*, XXII. évf. (2012) 26. sz. 141–157. p. A tanulmány korábbi változata 2011. november 11-én, Budapesten hangzott el, a Szemere Bertalan Magyar Rendvédelem-történeti Tudományos Társaság által szervezett rendvédelem-történeti tudományos konferenciasorozatnak „*Militarizmus és demilitarizmus a XIX-XX. századi magyar állam rendvédelmében*” című XXV. konferenciáján. A publikált tanulmány az előadás javított, bővített és átdolgozott változata. 152. p. 51. sz. jegyzet ; 153. p. 57. sz. jegyzet + 85. sz. jegyzet.

1888

1888/XIV. tc. az Osztrák-Magyar Monarchiának Romániával, a monarchia két állama és Románia között fennforgott határvillongások kiegyenlítése végett, a határvonal újabb megállapítása és azzal kapcsolatos kérdések szabályozása tárgyában kötött és Bukarestben 1887. évi december 7-én, november 25-én aláírt nemzetközi egyezmény becikkelyezéséről.

PARÁDI József: A dualista Magyarország határőrizete a migráció tükrében. *Rendvédelem-történeti Füzetek (Acta Historiae Preasidii Ordinis)*, XXII. évf. (2012) 26. sz. 66–80. p. A tanulmány korábbi változata 2011. november 11-én, Budapesten hangzott el, a Szemere Bertalan Magyar Rendvédelem-történeti Tudományos Társaság által szervezett rendvédelem-történeti tudományos konferenciasorozatnak „*Militarizmus és demilitarizmus a XIX-XX. századi magyar állam rendvédelmében*” című XXV. konferenciáján. A publikált tanulmány az előadás javított, bővített és átdolgozott változata. 73. p.24. sz. jegyzet.

PARÁDI József: Az Osztrák-Magyar Monarchia Magyar Királyságának határszéli csendőrsége. *Rendvédelem-történeti Füzetek (Acta Historiae Preasidii Ordinis)*, XXII. évf. (2012) 26. sz. 81–104. p. A tanulmány korábbi változata 2011. november 11-én, Budapesten hangzott el, a Szemere Bertalan Magyar Rendvédelem-történeti Tudományos Társaság által szervezett rendvédelem-történeti tudományos konferenciasorozatnak „*Militarizmus és demilitarizmus a XIX-XX. századi magyar állam*

rendvédelmében” című XXV. konferenciáján. A publikált tanulmány az előadás javított, bővített és átdolgozott változata. 96. p. 55. sz. jegyzet

1888/XXXI. tc. a távírda, távbeszélő és egyéb villamos berendezésekről.

CSAPÓ Csaba – PARÁDI József. Az államfő magyarországi védelme az Osztrák-Magyar Monarchiában. *Rendvédelem-történeti Füzetek (Acta Historiae Praesidii Ordinis)*, XXII. évf. (2012) 26. sz. 27–34. p. A tanulmány korábbi változata 2011. november 11-én, Budapesten hangzott el, a Szemere Bertalan Magyar Rendvédelem-történeti Tudományos Társaság által szervezett rendvédelem-történeti tudományos konferenciasorozatnak „*Militarizmus és demilitarizmus a XIX-XX. századi magyar állam rendvédelmében*” című XXV. konferenciáján. A publikált tanulmány az előadás javított, bővített és átdolgozott változata. 33. p. 22. sz. jegyzet.

1894

1894/XII. tc. a mezőgazdaságról és a mezőrendőrségről.

SZIKINGER István: Rendvédelmi jog a dualizmus korszakában. *Rendvédelem-történeti Füzetek (Acta Historiae Praesidii Ordinis)*, XXII. évf. (2012) 26. sz. 141–157. p. A tanulmány korábbi változata 2011. november 11-én, Budapesten hangzott el, a Szemere Bertalan Magyar Rendvédelem-történeti Tudományos Társaság által szervezett rendvédelem-történeti tudományos konferenciasorozatnak „*Militarizmus és demilitarizmus a XIX-XX. századi magyar állam rendvédelmében*” című XXV. konferenciáján. A publikált tanulmány az előadás javított, bővített és átdolgozott változata. 151. p. 5. sz. jegyzet ; 152. p. 42. sz. jegyzet.

1898

1898/II. tc. a munkaadók és a mezőgazdasági munkások közötti jogviszony szabályozásáról.

SZIKINGER István: Rendvédelmi jog a dualizmus korszakában. *Rendvédelem-történeti Füzetek (Acta Historiae Praesidii Ordinis)*, XXII. évf. (2012) 26. sz. 141–157. p. A tanulmány korábbi változata 2011. november 11-én, Budapesten hangzott el, a Szemere Bertalan Magyar Rendvédelem-történeti Tudományos Társaság által szervezett rendvédelem-történeti tudományos konferenciasorozatnak „*Militarizmus és demilitarizmus a XIX-XX. századi magyar állam rendvédelmében*” című XXV. konferenciáján. A publikált tanulmány az előadás javított, bővített és átdolgozott változata. 153. p. 82. sz. jegyzet.

1903

1903/VI. tc. az útlevelelűgyről.

PARÁDI József: Az Osztrák-Magyar Monarchia Magyar Királyságának határszéli csendőrsége. *Rendvédelem-történeti Füzetek (Acta Historiae Praesidii Ordinis)*, XXII. évf. (2012) 26. sz. 81–104. p. A tanulmány korábbi változata 2011. november 11-én, Budapesten hangzott el, a Szemere Bertalan Magyar Rendvédelem-történeti Tudományos Társaság által szervezett rendvédelem-történeti tudományos konferenciasorozatnak „*Militarizmus és demilitarizmus a XIX-XX. századi magyar állam rendvédelmében*” című XXV. konferenciáján. A publikált tanulmány az előadás javított, bővített és átdolgozott változata. 96. p. 34. sz. jegyzet

1903/VII. tc. három új csendőrkerület felállításáról.

PARÁDI József: Az Osztrák-Magyar Monarchia Magyar Királyságának határszéli csendőrsége. *Rendvédelem-történeti Füzetek (Acta Historiae Praesidii Ordinis)*, XXII. évf. (2012) 26. sz. 81–104. p. A tanulmány korábbi változata 2011. november 11-én, Budapesten hangzott el, a Szemere Bertalan Magyar Rendvédelem-történeti Tudományos Társaság által szervezett rendvédelem-történeti tudományos konferenciasorozatnak „*Militarizmus és demilitarizmus a XIX-XX. századi magyar állam rendvédelmében*” című XXV. konferenciáján. A publikált tanulmány az előadás javított, bővített és átdolgozott változata. 96. p. 63. sz. jegyzet.

1903/VIII. tc. a határrendőrségről.

SZIKINGER István: Rendvédelmi jog a dualizmus korszakában. *Rendvédelem-történeti Füzetek (Acta Historiae Praesidii Ordinis)*, XXII. évf. (2012) 26. sz. 141–157. p. A tanulmány korábbi változata 2011. november 11-én, Budapesten hangzott el, a Szemere Bertalan Magyar Rendvédelem-történeti Tudományos Társaság által szervezett rendvédelem-történeti tudományos konferenciasorozatnak „*Militarizmus és demilitarizmus a XIX-XX. századi magyar állam rendvédelmében*” című XXV. konferenciáján. A publikált tanulmány az előadás javított, bővített és átdolgozott változata. 152. p. 30. sz. jegyzet.

1907

1907/XLIX. tc. a vasúti szolgálati rendtartásról.

CSAPÓ Csaba – PARÁDI József. Az államfő magyarországi védelme az Osztrák-Magyar Monarchiában. *Rendvédelem-történeti Füzetek (Acta Historiae Praesidii Ordinis)*, XXII. évf. (2012) 26. sz. 27–34. p. A tanulmány korábbi változata 2011. november 11-én, Budapesten hangzott el, a Szemere Bertalan Magyar Rendvédelem-történeti Tudományos Társaság által szervezett rendvédelem-történeti tudományos konferenciasorozatnak „*Militarizmus és demilitarizmus a XIX-XX. századi magyar állam rendvédelmében*” című XXV. konferenciáján. A publikált tanulmány az előadás javított, bővített és átdolgozott változata. 33. p. 24. sz. jegyzet.

1911

1911/V. tc. a fehér vagy sárga foszforral való gyújtógyártás eltiltásáról.

SZIKINGER István: Rendvédelmi jog a dualizmus korszakában. *Rendvédelem-történeti Füzetek (Acta Historiae Praesidii Ordinis)*, XXII. évf. (2012) 26. sz. 141–157. p. A tanulmány korábbi változata 2011. november 11-én, Budapesten hangzott el, a Szemere Bertalan Magyar Rendvédelem-történeti Tudományos Társaság által szervezett rendvédelem-történeti tudományos konferenciasorozatnak „*Militarizmus és demilitarizmus a XIX-XX. századi magyar állam rendvédelmében*” című XXV. konferenciáján. A publikált tanulmány az előadás javított, bővített és átdolgozott változata. 154. p. 115. sz. jegyzet.

1912

1912/LVIII. tc. a városok fejlesztéséről.

SZIKINGER István: Rendvédelmi jog a dualizmus korszakában. *Rendvédelem-történeti Füzetek (Acta Historiae Preasidii Ordinis)*, XXII. évf. (2012) 26. sz. 141–157. p. A tanulmány korábbi változata 2011. november 11-én, Budapesten hangzott el, a Szemere Bertalan Magyar Rendvédelem-történeti Tudományos Társaság által szervezett rendvédelem-történeti tudományos konferenciasorozatnak „*Militarizmus és demilitarizmus a XIX-XX. századi magyar állam rendvédelmében*” című XXV. konferenciáján. A publikált tanulmány az előadás javított, bővített és átdolgozott változata. 153. p. 106. sz. jegyzet.

1912/LXVII. tc. a képviselőházi őrség felállításáról.

PARÁDI József: Az egységes állami fizetési rendszer és a szakterületi rendfokozati rendszerek a polgári magyar állam rendvédelmében. *Rendvédelem-történeti Füzetek (Acta Historiae Preasidii Ordinis)*, XXII. évf. (2012) 26. sz. 105–119. p. A tanulmány korábbi változata 2011. november 11-én, Budapesten hangzott el, a Szemere Bertalan Magyar Rendvédelem-történeti Tudományos Társaság által szervezett rendvédelem-történeti tudományos konferenciasorozatnak „*Militarizmus és demilitarizmus a XIX-XX. századi magyar állam rendvédelmében*” című XXV. konferenciáján. A publikált tanulmány az előadás javított, bővített és átdolgozott változata. 111. p. 17. sz. jegyzet + 20. sz. jegyzet.

1912/LXIII. tc. a háború esetére szóló kivételes intézkedésekről.

SZIKINGER István: Rendvédelmi jog a dualizmus korszakában. *Rendvédelem-történeti Füzetek (Acta Historiae Preasidii Ordinis)*, XXII. évf. (2012) 26. sz. 141–157. p. A tanulmány korábbi változata 2011. november 11-én, Budapesten hangzott el, a Szemere Bertalan Magyar Rendvédelem-történeti Tudományos Társaság által szervezett rendvédelem-történeti tudományos konferenciasorozatnak „*Militarizmus és demilitarizmus a XIX-XX. századi magyar állam rendvédelmében*” című XXV. konferenciáján. A publikált tanulmány az előadás javított, bővített és átdolgozott változata. 153. p. 101. sz. jegyzet.

SZIKINGER István: Rendvédelmi jog a dualizmus korszakában. *Rendvédelem-történeti Füzetek (Acta Historiae Preasidii Ordinis)*, XXII. évf. (2012) 26. sz. 141–157. p. A tanulmány korábbi változata 2011. november 11-én, Budapesten hangzott el, a Szemere Bertalan Magyar Rendvédelem-történeti Tudományos Társaság által szervezett rendvédelem-történeti tudományos konferenciasorozatnak „*Militarizmus és demilitarizmus a XIX-XX. századi magyar állam rendvédelmében*” című XXV. konferenciáján. A publikált tanulmány az előadás javított, bővített és átdolgozott változata. 152. p. 43. sz. jegyzet.

1916

1916/XXXVII. tc. a Fiumei Magyar Királyi Állami Rendőrségről.

SZIKINGER István: Rendvédelmi jog a dualizmus korszakában. *Rendvédelem-történeti Füzetek (Acta Historiae Preasidii Ordinis)*, XXII. évf. (2012) 26. sz. 141–157. p. A tanulmány korábbi változata 2011. november 11-én, Budapesten hangzott el, a Szemere Bertalan Magyar Rendvédelem-történeti Tudományos Társaság által szervezett rendvédelem-történeti tudományos konferenciasorozatnak „*Militarizmus és demilitarizmus a XIX-XX. századi magyar állam rendvédelmében*” című XXV. konferenciáján. A publikált tanulmány az előadás javított, bővített és átdolgozott változata. 152. p. 31. sz. jegyzet.

1921

1921/XXXIII. tc. az Észak Amerikai Egyesült Államokkal, a Brit Birodalommal, Franciaországgal, Olaszországgal és Japánal, továbbá Belgiummal, Kínával, Kubával, Görögországgal, Nikaraguával, Panamával, Lengyelországgal, Portugáliával, Romániával, a Szerb-Horvát-Szlovén Állammal, Sziámmal és Cseh-Szlovákiával 1920. évi június hó 4. napján a Trianonban kötött békeszerződés becikkelyezéséről:

PARÁDI József: Az egységes állami fizetési rendszer és a szakterületi rendfokozati rendszerek a polgári magyar állam rendvédelmében. *Rendvédelem-történeti Füzetek (Acta Historiae Preasidii Ordinis)*, XXII. évf. (2012) 26. sz. 105–119. p. A tanulmány korábbi változata 2011. november 11-én, Budapesten hangzott el, a Szemere Bertalan Magyar Rendvédelem-történeti Tudományos Társaság által szervezett rendvédelem-történeti tudományos konferenciasorozatnak „*Militarizmus és demilitarizmus a XIX-XX. századi magyar állam rendvédelmében*” című XXV. konferenciáján. A publikált tanulmány az előadás javított, bővített és átdolgozott változata. 111. p. 21. sz. jegyzet.

1947

1947/XVIII. tv. a Párizsban 1947. évi február hó 10. napján kelt békeszerződés becikkelyezése tárgyában.

SUBA János: Szovjetunió és Magyarország közötti határvonal kitűzése 1947–1949. *Rendvédelem-történeti Füzetek (Acta Historiae Preasidii Ordinis)*, XXII. évf. (2012) 26. sz. 120–132. p. A tanulmány korábbi változata 2011. november 11-én, Budapesten hangzott el, a Szemere Bertalan Magyar Rendvédelem-történeti Tudományos Társaság által szervezett rendvédelem-történeti tudományos konferenciasorozatnak „*Militarizmus és demilitarizmus a XIX-XX. századi magyar állam rendvédelmében*” című XXV. konferenciáján. A publikált tanulmány az előadás javított, bővített és átdolgozott változata. 125. p. 1. sz. jegyzet.

1949

1949/XX. tv. a Magyar Köztársaság alkotmánya VIII. fejezet a fegyveres erők és a rendőrség.

NAGY Ákos Péter: A magyar rendvédelem belbiztonsági szolgálata 1945–1995. *Rendvédelem-történeti Füzetek (Acta Historiae Preasidii Ordinis)*, XXII. évf. (2012) 26. sz. 44–58. p. A tanulmány korábbi változata 2011. november 11-én, Budapesten hangzott el, a Szemere Bertalan Magyar Rendvédelem-történeti Tudományos Társaság által szervezett rendvédelem-történeti tudományos konferenciasorozatnak „*Militarizmus és demilitarizmus a XIX-XX. századi magyar állam rendvédelmében*” című XXV. konferenciáján. A publikált tanulmány az előadás javított, bővített és átdolgozott változata. 55. p. 9. sz. jegyzet.

NAGY Ákos Péter: A Rendvédelmi Szervek Védelmi Szolgálat 2000–2010. *Rendvédelem-történeti Füzetek (Acta Historiae Preasidii Ordinis)*, XXII. évf. (2012) 26. sz. 59–65. p. A tanulmány korábbi változata 2011. november 11-én, Budapesten hangzott el, a Szemere Bertalan Magyar Rendvédelem-történeti Tudományos Társaság által szervezett rendvédelem-történeti tudományos konferenciasorozatnak „*Militarizmus és demilitarizmus a XIX-XX. századi magyar állam rendvédelmében*” című XXV. konferenciáján. A publikált tanulmány az előadás javított, bővített és átdolgozott változata. 6. p. 17. sz. jegyzet.

1989

1989/XI. tv. az Alkotmány módosításáról.

NAGY Ákos Péter: A Rendvédelmi Szervek Védelmi Szolgálata 2000–2010. *Rendvédelem-történeti Füzetek (Acta Historiae Preasidii Ordinis)*, XXII. évf. (2012) 26. sz. 59–65. p. A tanulmány korábbi változata 2011. november 11-én, Budapesten hangzott el, a Szemere Bertalan Magyar Rendvédelem-történeti Tudományos Társaság által szervezett rendvédelem-történeti tudományos konferenciasorozatnak „*Militarizmus és demilitarizmus a XIX-XX. századi magyar állam rendvédelmében*” című XXV. konferenciáján. A publikált tanulmány az előadás javított, bővített és átdolgozott változata. 64. p. 18. sz. jegyzet.

1989/XXXI. tv. az alkotmány módosításáról.

NAGY Ákos Péter: A magyar rendvédelem belbiztonsági szolgálata 1945–1995. *Rendvédelem-történeti Füzetek (Acta Historiae Preasidii Ordinis)*, XXII. évf. (2012) 26. sz. 44–58. p. A tanulmány korábbi változata 2011. november 11-én, Budapesten hangzott el, a Szemere Bertalan Magyar Rendvédelem-történeti Tudományos Társaság által szervezett rendvédelem-történeti tudományos konferenciasorozatnak „*Militarizmus és demilitarizmus a XIX-XX. századi magyar állam rendvédelmében*” című XXV. konferenciáján. A publikált tanulmány az előadás javított, bővített és átdolgozott változata. 55. p. 90. sz. jegyzet.

1990

1990/X. tv. a különleges titkosszolgálati eszközök és módszerek engedélyezésének átmeneti szabályozásáról.

NAGY Ákos Péter: A magyar rendvédelem belbiztonsági szolgálata 1945–1995. *Rendvédelem-történeti Füzetek (Acta Historiae Preasidii Ordinis)*, XXII. évf. (2012) 26. sz. 44–58. p. A tanulmány korábbi változata 2011. november 11-én, Budapesten hangzott el, a Szemere Bertalan Magyar Rendvédelem-történeti Tudományos Társaság által szervezett rendvédelem-történeti tudományos konferenciasorozatnak „*Militarizmus és demilitarizmus a XIX-XX. századi magyar állam rendvédelmében*” című XXV. konferenciáján. A publikált tanulmány az előadás javított, bővített és átdolgozott változata. 56. p. 96. sz. jegyzet + 97. sz. jegyzet + 108. sz. jegyzet.

NAGY Ákos Péter: A Rendvédelmi Szervek Védelmi Szolgálata 2000–2010. *Rendvédelem-történeti Füzetek (Acta Historiae Preasidii Ordinis)*, XXII. évf. (2012) 26. sz. 59–65. p. A tanulmány korábbi változata 2011. november 11-én, Budapesten hangzott el, a Szemere Bertalan Magyar Rendvédelem-történeti Tudományos Társaság által szervezett rendvédelem-történeti tudományos konferenciasorozatnak „*Militarizmus és demilitarizmus a XIX-XX. századi magyar állam rendvédelmében*” című XXV. konferenciáján. A publikált tanulmány az előadás javított, bővített és átdolgozott változata. 64. p. 8. sz. jegyzet.

1992/LXIII. tv. a személyes adatok védelméről és a közérdekű adatok nyilvánosságáról

NAGY Ákos Péter: A Rendvédelmi Szervek Védelmi Szolgálata 2000–2010. *Rendvédelem-történeti Füzetek (Acta Historiae Preasidii Ordinis)*, XXII. évf. (2012) 26. sz. 59–65. p. A tanulmány korábbi változata 2011. november 11-én, Budapesten hangzott el, a Szemere Bertalan Magyar Rendvédelem-történeti Tudományos Társaság által szervezett rendvédelem-történeti tudományos konferenciasorozatnak „*Militarizmus és demilitarizmus a XIX-XX. századi magyar állam rendvédelmében*” című XXV. konferenciáján. A publikált tanulmány az előadás javított, bővített és átdolgozott változata. 64. p. 26. sz. jegyzet + 27. sz. jegyzet.

1994

1994/XXXIV. tv. a rendőrségről.

NAGY Ákos Péter: A Rendvédelmi Szervek Védelmi Szolgálata 2000–2010. *Rendvédelem-történeti Füzetek (Acta Historiae Preasidii Ordinis)*, XXII. évf. (2012) 26. sz. 59–65. p. A tanulmány korábbi változata 2011. november 11-én, Budapesten hangzott el, a Szemere Bertalan Magyar Rendvédelem-történeti Tudományos Társaság által szervezett rendvédelem-történeti tudományos konferenciasorozatnak „*Militarizmus és demilitarizmus a XIX-XX. századi magyar állam rendvédelmében*” című XXV. konferenciáján. A publikált tanulmány az előadás javított, bővített és átdolgozott változata. 63. p. 2. sz. jegyzet ; 64. p. 9. sz. jegyzet + 29. sz. jegyzet.

1995

1995/CXXV. tv. a nemzetbiztonsági szolgálatokról.

NAGY Ákos Péter: A Rendvédelmi Szervek Védelmi Szolgálata 2000–2010. *Rendvédelem-történeti Füzetek (Acta Historiae Preasidii Ordinis)*, XXII. évf. (2012) 26. sz. 59–65. p. A tanulmány korábbi változata 2011. november 11-én, Budapesten hangzott el, a Szemere Bertalan Magyar Rendvédelem-történeti Tudományos Társaság által szervezett rendvédelem-történeti tudományos konferenciasorozatnak „*Militarizmus és demilitarizmus a XIX-XX. századi magyar állam rendvédelmében*” című XXV. konferenciáján. A publikált tanulmány az előadás javított, bővített és átdolgozott változata. 64. p. 7. sz. jegyzet.

1999

1999/LXXXV. tv. a bünygyi nyilvántartásról és a hatósági erkölcsi bizonyítványról

NAGY Ákos Péter: A Rendvédelmi Szervek Védelmi Szolgálata 2000–2010. *Rendvédelem-történeti Füzetek (Acta Historiae Preasidii Ordinis)*, XXII. évf. (2012) 26. sz. 59–65. p. A tanulmány korábbi változata 2011. november 11-én, Budapesten hangzott el, a Szemere Bertalan Magyar Rendvédelem-történeti Tudományos Társaság által szervezett rendvédelem-történeti tudományos konferenciasorozatnak „*Militarizmus és demilitarizmus a XIX-XX. századi magyar állam rendvédelmében*” című XXV. konferenciáján. A publikált tanulmány az előadás javított, bővített és átdolgozott változata. 64. p. 10. sz. jegyzet.

2002

2002/LIV. tv. a bűnüldöző szervek nemzetközi együttműködéséről.

NAGY Ákos Péter: A Rendvédelmi Szervek Védelmi Szolgálata 2000–2010. *Rendvédelem-történeti Füzetek (Acta Historiae Preasidii Ordinis)*, XXII. évf. (2012) 26. sz. 59–65. p. A tanulmány korábbi változata 2011. november 11-én, Budapesten hangzott el, a Szemere Bertalan Magyar Rendvédelem-történeti Tudományos Társaság által szervezett rendvédelem-történeti tudományos konferenciasorozatnak „*Militarizmus és demilitarizmus a XIX-XX. századi magyar állam rendvédelmében*” című XXV. konferenciáján. A publikált tanulmány az előadás javított, bővített és átdolgozott változata. 64. p. 12. sz. jegyzet.

Rendeletek

1552/1867. HM. r. az erdélyi és a horvát-szlavón csendőrség átvétele tárgyában.

ARTNER Ramona: Egy közbiztonsági őrtestület útja Párizstól – Itálián és Ausztrián keresztül – Budapestig. *Rendvédelem-történeti Füzetek (Acta Historiae Praesidii Ordinis)*, XXII. évf. (2012) 26. sz. 13–18. p. A tanulmány korábbi változata 2011. november 11-én, Budapesten hangzott el, a Szemere Bertalan Magyar Rendvédelem-történeti Tudományos Társaság által szervezett rendvédelem-történeti tudományos konferenciasorozatnak „*Militarizmus és demilitarizmus a XIX-XX. századi magyar állam rendvédelmében*” című XXV. konferenciáján. A publikált tanulmány az előadás javított, bővített és átdolgozott változata. 17. p. 28. sz. jegyzet.

2219/1868. BM. kr. a munkásegyletek hatályosabb ellenőrzése tárgyában.

SZIKINGER István: Rendvédelmi jog a dualizmus korszakában. *Rendvédelem-történeti Füzetek (Acta Historiae Praesidii Ordinis)*, XXII. évf. (2012) 26. sz. 141–157. p. A tanulmány korábbi változata 2011. november 11-én, Budapesten hangzott el, a Szemere Bertalan Magyar Rendvédelem-történeti Tudományos Társaság által szervezett rendvédelem-történeti tudományos konferenciasorozatnak „*Militarizmus és demilitarizmus a XIX-XX. századi magyar állam rendvédelmében*” című XXV. konferenciáján. A publikált tanulmány az előadás javított, bővített és átdolgozott változata. 153. p. 88. sz. jegyzet + 89. sz. jegyzet.

1869

6120/1869. BM.kr. a haderő igénybevétele tárgyában.

SZIKINGER István: Rendvédelmi jog a dualizmus korszakában. *Rendvédelem-történeti Füzetek (Acta Historiae Praesidii Ordinis)*, XXII. évf. (2012) 26. sz. 141–157. p. A tanulmány korábbi változata 2011. november 11-én, Budapesten hangzott el, a Szemere Bertalan Magyar Rendvédelem-történeti Tudományos Társaság által szervezett rendvédelem-történeti tudományos konferenciasorozatnak „*Militarizmus és demilitarizmus a XIX-XX. századi magyar állam rendvédelmében*” című XXV. konferenciáján. A publikált tanulmány az előadás javított, bővített és átdolgozott változata. 152. p. 47. sz. jegyzet.

1884

13 972/1884. BM. r. a Fővárosi Rendőrség tárgyában.

SZIKINGER István: Rendvédelmi jog a dualizmus korszakában. *Rendvédelem-történeti Füzetek (Acta Historiae Praesidii Ordinis)*, XXII. évf. (2012) 26. sz. 141–157. p. A tanulmány korábbi változata 2011. november 11-én, Budapesten hangzott el, a Szemere Bertalan Magyar Rendvédelem-történeti Tudományos Társaság által szervezett rendvédelem-történeti tudományos konferenciasorozatnak „*Militarizmus és demilitarizmus a XIX-XX. századi magyar állam rendvédelmében*” című XXV. konferenciáján. A publikált tanulmány az előadás javított, bővített és átdolgozott változata. 152. p. 23. sz. jegyzet.

1885

9 389/1885. BM. r. az új toloncz-szabályzat tárgyában.

SZIKINGER István: Rendvédelmi jog a dualizmus korszakában. *Rendvédelem-történeti Füzetek (Acta Historiae Praesidii Ordinis)*, XXII. évf. (2012) 26. sz. 141–157. p. A tanulmány korábbi változata 2011. november 11-én, Budapesten hangzott el, a Szemere Bertalan Magyar Rendvédelem-történeti Tudományos Társaság által szervezett rendvédelem-történeti tudományos konferenciasorozatnak „*Militarizmus és demilitarizmus a XIX-XX. századi magyar állam rendvédelmében*” című XXV. konferenciáján. A publikált tanulmány az előadás javított, bővített és átdolgozott változata. 152. p. 37. sz. jegyzet ; 153. p. 83. sz. jegyzet + 84. sz. jegyzet.

1889

723/1889. PM. r. a pénzügyőrök vámhivatali segédszolgálatára tárgyában.

PARÁDI József: A dualista Magyarország határőrizete a migráció tükrében. *Rendvédelem-történeti Füzetek (Acta Historiae Praesidii Ordinis)*, XXII. évf. (2012) 26. sz. 66–80. p. A tanulmány korábbi változata 2011. november 11-én, Budapesten hangzott el, a Szemere Bertalan Magyar Rendvédelem-történeti Tudományos Társaság által szervezett rendvédelem-történeti tudományos konferenciasorozatnak „*Militarizmus és demilitarizmus a XIX-XX. századi magyar állam rendvédelmében*” című XXV. konferenciáján. A publikált tanulmány az előadás javított, bővített és átdolgozott változata. 73. p. 21. sz. jegyzet.

1891

49 396/1891. BM. r. a határvonal jelölésére szolgáló építmények és természetes képződmények védelme tárgyában.

PARÁDI József: Az Osztrák-Magyar Monarchia Magyar Királyságának határszéli csendőrsége. *Rendvédelem-történeti Füzetek (Acta Historiae Praesidii Ordinis)*, XXII. évf. (2012) 26. sz. 81–104. p. A tanulmány korábbi változata 2011. november 11-én, Budapesten hangzott el, a Szemere Bertalan Magyar Rendvédelem-történeti Tudományos Társaság által szervezett rendvédelem-történeti tudományos konferenciasorozatnak „*Militarizmus és demilitarizmus a XIX-XX. századi magyar állam rendvédelmében*” című XXV. konferenciáján. A publikált tanulmány az előadás javított, bővített és átdolgozott változata. 96. p. 56. sz. jegyzet.

50 341/1891. BM. r. az 1888/XIV. tc.-kel becikkelyezett magyar-román határegyezmény alapján kiadott határőrizeti utasítás tárgyában.

PARÁDI József: A dualista Magyarország határőrizete a migráció tükrében. *Rendvédelem-történeti Füzetek (Acta Historiae Praesidii Ordinis)*, XXII. évf. (2012) 26. sz. 66–80. p. A tanulmány korábbi változata 2011. november 11-én, Budapesten hangzott el, a Szemere Bertalan Magyar Rendvédelem-történeti Tudományos Társaság által szervezett rendvédelem-történeti tudományos konferenciasorozatnak „*Militarizmus és demilitarizmus a XIX-XX. századi magyar állam rendvédelmében*” című XXV. konferenciáján. A publikált tanulmány az előadás javított, bővített és átdolgozott változata. 73. p. 23. sz. jegyzet

PARÁDI József: Az Osztrák-Magyar Monarchia Magyar Királyságának határszéli csendőrsége. *Rendvédelem-történeti Füzetek (Acta Historiae Praesidii Ordinis)*, XXII. évf. (2012) 26. sz. 81–104. p. A tanulmány korábbi változata 2011. november 11-én, Budapesten hangzott el, a Szemere Bertalan Magyar Rendvédelem-történeti Tudományos Társaság által szervezett

rendvédelem-történeti tudományos konferenciasorozatnak „*Militarizmus és demilitarizmus a XIX-XX. századi magyar állam rendvédelmében*” című XXV. konferenciáján. A publikált tanulmány az előadás javított, bővített és átdolgozott változata. 96. p. 57. sz. jegyzet ; 97. p. 68. sz. jegyzet.

1898

768/1898. BM. kr. az utazó szocialista izgatók működésének megakadályozása tárgyában.

SZIKINGER István: Rendvédelmi jog a dualizmus korszakában. *Rendvédelem-történeti Füzetek (Acta Historiae Preasidii Ordinis)*, XXII. évf. (2012) 26. sz. 141–157. p. A tanulmány korábbi változata 2011. november 11-én, Budapesten hangzott el, a Szemere Bertalan Magyar Rendvédelem-történeti Tudományos Társaság által szervezett rendvédelem-történeti tudományos konferenciasorozatnak „*Militarizmus és demilitarizmus a XIX-XX. századi magyar állam rendvédelmében*” című XXV. konferenciáján. A publikált tanulmány az előadás javított, bővített és átdolgozott változata. 153. p. 96. sz. jegyzet

83 383/1898. BM. r. a kitolonczolás tárgyában.

SZIKINGER István: Rendvédelmi jog a dualizmus korszakában. *Rendvédelem-történeti Füzetek (Acta Historiae Preasidii Ordinis)*, XXII. évf. (2012) 26. sz. 141–157. p. A tanulmány korábbi változata 2011. november 11-én, Budapesten hangzott el, a Szemere Bertalan Magyar Rendvédelem-történeti Tudományos Társaság által szervezett rendvédelem-történeti tudományos konferenciasorozatnak „*Militarizmus és demilitarizmus a XIX-XX. századi magyar állam rendvédelmében*” című XXV. konferenciáján. A publikált tanulmány az előadás javított, bővített és átdolgozott változata. 153. p. 86. sz. jegyzet

1899

105 711/1899. BM. r. a kitolonczolás tárgyában.

SZIKINGER István: Rendvédelmi jog a dualizmus korszakában. *Rendvédelem-történeti Füzetek (Acta Historiae Preasidii Ordinis)*, XXII. évf. (2012) 26. sz. 141–157. p. A tanulmány korábbi változata 2011. november 11-én, Budapesten hangzott el, a Szemere Bertalan Magyar Rendvédelem-történeti Tudományos Társaság által szervezett rendvédelem-történeti tudományos konferenciasorozatnak „*Militarizmus és demilitarizmus a XIX-XX. századi magyar állam rendvédelmében*” című XXV. konferenciáján. A publikált tanulmány az előadás javított, bővített és átdolgozott változata. 153. p. 86. sz. jegyzet

1900

1899/1900. HM. r. Szervi határozványok a császári és királyi testőrségek számára.

CSAPÓ Csaba – PARÁDI József. Az államfő magyarországi védelme az Osztrák-Magyar Monarchiában. *Rendvédelem-történeti Füzetek (Acta Historiae Preasidii Ordinis)*, XXII. évf. (2012) 26. sz. 27–34. p. A tanulmány korábbi változata 2011. november 11-én, Budapesten hangzott el, a Szemere Bertalan Magyar Rendvédelem-történeti Tudományos Társaság által szervezett rendvédelem-történeti tudományos konferenciasorozatnak „*Militarizmus és demilitarizmus a XIX-XX. századi magyar állam rendvédelmében*” című XXV. konferenciáján. A publikált tanulmány az előadás javított, bővített és átdolgozott változata. 33. p. 29. sz. jegyzet + 31. sz. jegyzet + 32. sz. jegyzet + 33. sz. jegyzet.

PARÁDI József: Az egységes állami fizetési rendszer és a szakterületi rendfokozati rendszerek a polgári magyar állam rendvédelmében. *Rendvédelem-történeti Füzetek (Acta Historiae Preasidii Ordinis)*, XXII. évf. (2012) 26. sz. 105–119. p. A tanulmány korábbi változata 2011. november 11-én, Budapesten hangzott el, a Szemere Bertalan Magyar Rendvédelem-történeti Tudományos Társaság által szervezett rendvédelem-történeti tudományos konferenciasorozatnak „*Militarizmus és demilitarizmus a XIX-XX. századi magyar állam rendvédelmében*” című XXV. konferenciáján. A publikált tanulmány az előadás javított, bővített és átdolgozott változata. 111. p. 28. sz. jegyzet.

1901

88 358/1901. BM. r. a kitolonczolás tárgyában.

SZIKINGER István: Rendvédelmi jog a dualizmus korszakában. *Rendvédelem-történeti Füzetek (Acta Historiae Preasidii Ordinis)*, XXII. évf. (2012) 26. sz. 141–157. p. A tanulmány korábbi változata 2011. november 11-én, Budapesten hangzott el, a Szemere Bertalan Magyar Rendvédelem-történeti Tudományos Társaság által szervezett rendvédelem-történeti tudományos konferenciasorozatnak „*Militarizmus és demilitarizmus a XIX-XX. századi magyar állam rendvédelmében*” című XXV. konferenciáján. A publikált tanulmány az előadás javított, bővített és átdolgozott változata. 153. p. 86. sz. jegyzet.

1903

15 587/1903. BM. r. a 64 573/1901. BM. kr. a hangversenyek, mutatóványok és hasonló rendezvények engedélyezése tárgyában rendelet módosításáról.

SZIKINGER István: Rendvédelmi jog a dualizmus korszakában. *Rendvédelem-történeti Füzetek (Acta Historiae Preasidii Ordinis)*, XXII. évf. (2012) 26. sz. 141–157. p. A tanulmány korábbi változata 2011. november 11-én, Budapesten hangzott el, a Szemere Bertalan Magyar Rendvédelem-történeti Tudományos Társaság által szervezett rendvédelem-történeti tudományos konferenciasorozatnak „*Militarizmus és demilitarizmus a XIX-XX. századi magyar állam rendvédelmében*” című XXV. konferenciáján. A publikált tanulmány az előadás javított, bővített és átdolgozott változata. 153. p. 91. sz. jegyzet + 92. sz. jegyzet.

1904

55 154/1904. BM. kr. strájkok idején az állami kényszer alkalmazása tárgyában.

SZIKINGER István: Rendvédelmi jog a dualizmus korszakában. *Rendvédelem-történeti Füzetek (Acta Historiae Preasidii Ordinis)*, XXII. évf. (2012) 26. sz. 141–157. p. A tanulmány korábbi változata 2011. november 11-én, Budapesten hangzott el, a Szemere Bertalan Magyar Rendvédelem-történeti Tudományos Társaság által szervezett rendvédelem-történeti tudományos konferenciasorozatnak „*Militarizmus és demilitarizmus a XIX-XX. századi magyar állam rendvédelmében*” című XXV. konferenciáján. A publikált tanulmány az előadás javított, bővített és átdolgozott változata. 153. p. 97. sz. jegyzet.

1905

5692/1905. ME. r. a határrendőrségről szóló 1903/VIII. tc. életbe léptetéséről.

PARÁDI József: A dualista Magyarország határőrizete a migráció tükrében. *Rendvédelem-történeti Füzetek (Acta Historiae Preasidii Ordinis)*, XXII. évf. (2012) 26. sz. 66–80. p. A tanulmány korábbi változata 2011. november 11-én, Budapesten hangzott el, a Szemere Bertalan Magyar Rendvédelem-történeti Tudományos Társaság által szervezett rendvédelem-történeti tudományos konferenciasorozatnak „*Militarizmus és demilitarizmus a XIX-XX. századi magyar állam rendvédelmében*” című XXV. konferenciáján. A publikált tanulmány az előadás javított, bővített és átdolgozott változata. 74. p.27. sz. jegyzet.

91 000/1905. BM. kr. a határrendőrségről szóló 1903/VIII. tc. életbe léptetésének a végrehajtásáról.

PARÁDI József: A dualista Magyarország határőrizete a migráció tükrében. *Rendvédelem-történeti Füzetek (Acta Historiae Preasidii Ordinis)*, XXII. évf. (2012) 26. sz. 66–80. p. A tanulmány korábbi változata 2011. november 11-én, Budapesten hangzott el, a Szemere Bertalan Magyar Rendvédelem-történeti Tudományos Társaság által szervezett rendvédelem-történeti tudományos konferenciasorozatnak „*Militarizmus és demilitarizmus a XIX-XX. századi magyar állam rendvédelmében*” című XXV. konferenciáján. A publikált tanulmány az előadás javított, bővített és átdolgozott változata. 74. p.28. sz. jegyzet.

1909

65 000/1909. BM. r. a rendőri büntető eljárásra vonatkozó egységes szabályzat kibocsátásáról.

SZIKINGER István: Rendvédelmi jog a dualizmus korszakában. *Rendvédelem-történeti Füzetek (Acta Historiae Preasidii Ordinis)*, XXII. évf. (2012) 26. sz. 141–157. p. A tanulmány korábbi változata 2011. november 11-én, Budapesten hangzott el, a Szemere Bertalan Magyar Rendvédelem-történeti Tudományos Társaság által szervezett rendvédelem-történeti tudományos konferenciasorozatnak „*Militarizmus és demilitarizmus a XIX-XX. századi magyar állam rendvédelmében*” című XXV. konferenciáján. A publikált tanulmány az előadás javított, bővített és átdolgozott változata. 153. p. 76. sz. jegyzet.

1912

58 320/1912. BM. kr. a határrendőri külszolgálat ellátása a határrendőrségi őrségek megszüntetésével.

PARÁDI József: Az Osztrák-Magyar Monarchia Magyar Királyságának határszéli csendőrsége. *Rendvédelem-történeti Füzetek (Acta Historiae Preasidii Ordinis)*, XXII. évf. (2012) 26. sz. 81–104. p. A tanulmány korábbi változata 2011. november 11-én, Budapesten hangzott el, a Szemere Bertalan Magyar Rendvédelem-történeti Tudományos Társaság által szervezett rendvédelem-történeti tudományos konferenciasorozatnak „*Militarizmus és demilitarizmus a XIX-XX. századi magyar állam rendvédelmében*” című XXV. konferenciáján. A publikált tanulmány az előadás javított, bővített és átdolgozott változata. 96. p. 60. sz. jegyzet ; 97. p. 69. sz. jegyzet + 72.

1914

3009/1914. BM. kr. a hadviselés érdekében felügyelet alá helyezendőkkel, vagy lakóhelyükről eltávolítandókkal szemben követendő eljárás tárgyában.

SZIKINGER István: Rendvédelmi jog a dualizmus korszakában. *Rendvédelem-történeti Füzetek (Acta Historiae Preasidii Ordinis)*, XXII. évf. (2012) 26. sz. 141–157. p. A tanulmány korábbi változata 2011. november 11-én, Budapesten hangzott el, a Szemere Bertalan Magyar Rendvédelem-történeti Tudományos Társaság által szervezett rendvédelem-történeti tudományos konferenciasorozatnak „*Militarizmus és demilitarizmus a XIX-XX. századi magyar állam rendvédelmében*” című XXV. konferenciáján. A publikált tanulmány az előadás javított, bővített és átdolgozott változata. 153. p. 103. sz. jegyzet.

4 220/1914. BM. r. a polgári őrsereg szervezése tárgyában.

SZIKINGER István: Rendvédelmi jog a dualizmus korszakában. *Rendvédelem-történeti Füzetek (Acta Historiae Preasidii Ordinis)*, XXII. évf. (2012) 26. sz. 141–157. p. A tanulmány korábbi változata 2011. november 11-én, Budapesten hangzott el, a Szemere Bertalan Magyar Rendvédelem-történeti Tudományos Társaság által szervezett rendvédelem-történeti tudományos konferenciasorozatnak „*Militarizmus és demilitarizmus a XIX-XX. századi magyar állam rendvédelmében*” című XXV. konferenciáján. A publikált tanulmány az előadás javított, bővített és átdolgozott változata. 154. p. 107. sz. jegyzet + 108. sz. jegyzet.

1916

15 000/1916. BM. r. a cigány-rendészet tárgyában.

SZIKINGER István: Rendvédelmi jog a dualizmus korszakában. *Rendvédelem-történeti Füzetek (Acta Historiae Preasidii Ordinis)*, XXII. évf. (2012) 26. sz. 141–157. p. A tanulmány korábbi változata 2011. november 11-én, Budapesten hangzott el, a Szemere Bertalan Magyar Rendvédelem-történeti Tudományos Társaság által szervezett rendvédelem-történeti tudományos konferenciasorozatnak „*Militarizmus és demilitarizmus a XIX-XX. századi magyar állam rendvédelmében*” című XXV. konferenciáján. A publikált tanulmány az előadás javított, bővített és átdolgozott változata. 153. p. 105. sz. jegyzet.

1917

26 970/1917. BM. kr. a katonai rendőrség tárgyában.

SZIKINGER István: Rendvédelmi jog a dualizmus korszakában. *Rendvédelem-történeti Füzetek (Acta Historiae Preasidii Ordinis)*, XXII. évf. (2012) 26. sz. 141–157. p. A tanulmány korábbi változata 2011. november 11-én, Budapesten hangzott el, a Szemere Bertalan Magyar Rendvédelem-történeti Tudományos Társaság által szervezett rendvédelem-történeti tudományos konferenciasorozatnak „*Militarizmus és demilitarizmus a XIX-XX. századi magyar állam rendvédelmében*” című XXV. konferenciáján. A publikált tanulmány az előadás javított, bővített és átdolgozott változata. 154. p. 109. sz. jegyzet.

1919

5 047/1919. ME. r. a rendőrség államosításáról.

PARÁDI József: Az Osztrák-Magyar Monarchia Magyar Királyságának határszéli csendőrsége. *Rendvédelem-történeti Füzetek (Acta Historiae Preasidii Ordinis)*, XXII. évf. (2012) 26. sz. 81–104. p. A tanulmány korábbi változata 2011. november 11-én, Budapesten hangzott el, a Szemere Bertalan Magyar Rendvédelem-történeti Tudományos Társaság által szervezett

rendvédelem-történeti tudományos konferenciasorozatnak „*Militarizmus és demilitarizmus a XIX-XX. századi magyar állam rendvédelmében*” című XXV. konferenciáján. A publikált tanulmány az előadás javított, bővített és átdolgozott változata. 96. p. 29. sz. jegyzet.

1944

27 054/1944. BM. r. A csendőrség fegyverhasználati jogának kiterjesztése tárgyában.

FORRÓ János: A rendvédelmi szervezetek sajátos tevékenysége háborús helyzetben Fejér vármegyében 1944 őszétől 1945 tavaszáig. *Rendvédelem-történeti Füzetek (Acta Historiae Preasidii Ordinis)*, XXII. évf. (2012) 26. sz. 35–43. p. A tanulmány korábbi változata 2011. november 11-én, Budapesten hangzott el, a Szemere Bertalan Magyar Rendvédelem-történeti Tudományos Társaság által szervezett rendvédelem-történeti tudományos konferenciasorozatnak „*Militarizmus és demilitarizmus a XIX-XX. századi magyar állam rendvédelmében*” című XXV. konferenciáján. A publikált tanulmány az előadás javított, bővített és átdolgozott változata. 41. p. 8. sz. jegyzet.

30 782/1944. BM. r. A Nemzeti Számonkérés Szervezetének tárgyában.

FORRÓ János: A rendvédelmi szervezetek sajátos tevékenysége háborús helyzetben Fejér vármegyében 1944 őszétől 1945 tavaszáig. *Rendvédelem-történeti Füzetek (Acta Historiae Preasidii Ordinis)*, XXII. évf. (2012) 26. sz. 35–43. p. A tanulmány korábbi változata 2011. november 11-én, Budapesten hangzott el, a Szemere Bertalan Magyar Rendvédelem-történeti Tudományos Társaság által szervezett rendvédelem-történeti tudományos konferenciasorozatnak „*Militarizmus és demilitarizmus a XIX-XX. századi magyar állam rendvédelmében*” című XXV. konferenciáján. A publikált tanulmány az előadás javított, bővített és átdolgozott változata. 41. p. 11. sz. jegyzet.

100 482/1944. HM. r. A tábori biztonsági szolgálat szervezése tárgyában.

FORRÓ János: A rendvédelmi szervezetek sajátos tevékenysége háborús helyzetben Fejér vármegyében 1944 őszétől 1945 tavaszáig. *Rendvédelem-történeti Füzetek (Acta Historiae Preasidii Ordinis)*, XXII. évf. (2012) 26. sz. 35–43. p. A tanulmány korábbi változata 2011. november 11-én, Budapesten hangzott el, a Szemere Bertalan Magyar Rendvédelem-történeti Tudományos Társaság által szervezett rendvédelem-történeti tudományos konferenciasorozatnak „*Militarizmus és demilitarizmus a XIX-XX. századi magyar állam rendvédelmében*” című XXV. konferenciáján. A publikált tanulmány az előadás javított, bővített és átdolgozott változata. 41. p. 10. sz. jegyzet.

1945

1690/1945. ME. r. a csendőrség feloszlásáról és az államrendőrség megszervezéséről.

FORRÓ János: A rendvédelmi szervezetek sajátos tevékenysége háborús helyzetben Fejér vármegyében 1944 őszétől 1945 tavaszáig. *Rendvédelem-történeti Füzetek (Acta Historiae Preasidii Ordinis)*, XXII. évf. (2012) 26. sz. 35–43. p. A tanulmány korábbi változata 2011. november 11-én, Budapesten hangzott el, a Szemere Bertalan Magyar Rendvédelem-történeti Tudományos Társaság által szervezett rendvédelem-történeti tudományos konferenciasorozatnak „*Militarizmus és demilitarizmus a XIX-XX. századi magyar állam rendvédelmében*” című XXV. konferenciáján. A publikált tanulmány az előadás javított, bővített és átdolgozott változata. 42. p. 36. sz. jegyzet.

NAGY Ákos Péter: A magyar rendvédelem belbiztonsági szolgálata 1945–1995. *Rendvédelem-történeti Füzetek (Acta Historiae Preasidii Ordinis)*, XXII. évf. (2012) 26. sz. 44–58. p. A tanulmány korábbi változata 2011. november 11-én, Budapesten hangzott el, a Szemere Bertalan Magyar Rendvédelem-történeti Tudományos Társaság által szervezett rendvédelem-történeti tudományos konferenciasorozatnak „*Militarizmus és demilitarizmus a XIX-XX. századi magyar állam rendvédelmében*” című XXV. konferenciáján. A publikált tanulmány az előadás javított, bővített és átdolgozott változata. 54. p. 9. sz. jegyzet + 10. sz. jegyzet.

1 700/1945. ME. r. a Magyar Államrendőrség felállításáról.

NAGY Ákos Péter: A magyar rendvédelem belbiztonsági szolgálata 1945–1995. *Rendvédelem-történeti Füzetek (Acta Historiae Preasidii Ordinis)*, XXII. évf. (2012) 26. sz. 44–58. p. A tanulmány korábbi változata 2011. november 11-én, Budapesten hangzott el, a Szemere Bertalan Magyar Rendvédelem-történeti Tudományos Társaság által szervezett rendvédelem-történeti tudományos konferenciasorozatnak „*Militarizmus és demilitarizmus a XIX-XX. századi magyar állam rendvédelmében*” című XXV. konferenciáján. A publikált tanulmány az előadás javított, bővített és átdolgozott változata. 54. p. 9. sz. jegyzet + 10. sz. jegyzet.

1946

533.900/1946. BM. r. az államháztartás egyensúlyi helyzetének rendbehozása érdekében az államrendőrség kebelében végrehajtandó változásokról szóló 10.060/1946. M. E. sz. rendelet 1. §-ában foglalt rendelkezések végrehajtása.

NAGY Ákos Péter: A magyar rendvédelem belbiztonsági szolgálata 1945–1995. *Rendvédelem-történeti Füzetek (Acta Historiae Preasidii Ordinis)*, XXII. évf. (2012) 26. sz. 44–58. p. A tanulmány korábbi változata 2011. november 11-én, Budapesten hangzott el, a Szemere Bertalan Magyar Rendvédelem-történeti Tudományos Társaság által szervezett rendvédelem-történeti tudományos konferenciasorozatnak „*Militarizmus és demilitarizmus a XIX-XX. századi magyar állam rendvédelmében*” című XXV. konferenciáján. A publikált tanulmány az előadás javított, bővített és átdolgozott változata. 54. p. 12. sz. jegyzet.

1948

12 030/1948. Korm. r. az Állami Határügyi Bizottság felállításáról, szervezetéről és feladatköréről.

SUBA János: Szovjetunió és Magyarország közötti határvonal kitűzése 1947–1949. *Rendvédelem-történeti Füzetek (Acta Historiae Preasidii Ordinis)*, XXII. évf. (2012) 26. sz. 120–132. p. A tanulmány korábbi változata 2011. november 11-én, Budapesten hangzott el, a Szemere Bertalan Magyar Rendvédelem-történeti Tudományos Társaság által szervezett rendvédelem-történeti tudományos konferenciasorozatnak „*Militarizmus és demilitarizmus a XIX-XX. századi magyar állam rendvédelmében*” című XXV. konferenciáján. A publikált tanulmány az előadás javított, bővített és átdolgozott változata. 126. p. 9. sz. jegyzet.

12 340/1948. Korm. r. az Állami Határügyi Bizottság felállításáról, szervezetéről és feladatköréről szóló 12 030/1948. Korm. r. módosítása.

SUBA János: Szovjetunió és Magyarország közötti határvonal kitűzése 1947–1949. *Rendvédelem-történeti Füzetek (Acta Historiae Praesidii Ordinis)*, XXII. évf. (2012) 26. sz. 120–132. p. A tanulmány korábbi változata 2011. november 11-én, Budapesten hangzott el, a Szemere Bertalan Magyar Rendvédelem-történeti Tudományos Társaság által szervezett rendvédelem-történeti tudományos konferenciasorozatnak „*Militarizmus és demilitarizmus a XIX-XX. századi magyar állam rendvédelmében*” című XXV. konferenciáján. A publikált tanulmány az előadás javított, bővített és átdolgozott változata. 126. p. 9. sz. jegyzet.

1950

250/1950. MT. r. Állami Határügyi Bizottság megszűnése

SUBA János: Szovjetunió és Magyarország közötti határvonal kitűzése 1947–1949. *Rendvédelem-történeti Füzetek (Acta Historiae Praesidii Ordinis)*, XXII. évf. (2012) 26. sz. 120–132. p. A tanulmány korábbi változata 2011. november 11-én, Budapesten hangzott el, a Szemere Bertalan Magyar Rendvédelem-történeti Tudományos Társaság által szervezett rendvédelem-történeti tudományos konferenciasorozatnak „*Militarizmus és demilitarizmus a XIX-XX. századi magyar állam rendvédelmében*” című XXV. konferenciáján. A publikált tanulmány az előadás javított, bővített és átdolgozott változata. 126. p. 10. sz. jegyzet.

1955

1955/28. tvr. a fegyveres erők és fegyveres testületek ellenőrzéséről.

NAGY Ákos Péter: A magyar rendvédelem belbiztonsági szolgálata 1945–1995. *Rendvédelem-történeti Füzetek (Acta Historiae Praesidii Ordinis)*, XXII. évf. (2012) 26. sz. 44–58. p. A tanulmány korábbi változata 2011. november 11-én, Budapesten hangzott el, a Szemere Bertalan Magyar Rendvédelem-történeti Tudományos Társaság által szervezett rendvédelem-történeti tudományos konferenciasorozatnak „*Militarizmus és demilitarizmus a XIX-XX. századi magyar állam rendvédelmében*” című XXV. konferenciáján. A publikált tanulmány az előadás javított, bővített és átdolgozott változata. 54. p. 20. sz. jegyzet ; 21. sz. jegyzet.

1976

1976/8. tvr. az Egyesült Nemzetek Közössége XXI. ülészakán, 1996. december 16-án elfogadott Polgári és Politikai Jogok Nemzetközi Egységokmánya kihirdetéséről.

NAGY Ákos Péter: A magyar rendvédelem belbiztonsági szolgálata 1945–1995. *Rendvédelem-történeti Füzetek (Acta Historiae Praesidii Ordinis)*, XXII. évf. (2012) 26. sz. 44–58. p. A tanulmány korábbi változata 2011. november 11-én, Budapesten hangzott el, a Szemere Bertalan Magyar Rendvédelem-történeti Tudományos Társaság által szervezett rendvédelem-történeti tudományos konferenciasorozatnak „*Militarizmus és demilitarizmus a XIX-XX. századi magyar állam rendvédelmében*” című XXV. konferenciáján. A publikált tanulmány az előadás javított, bővített és átdolgozott változata. 55. p. 55. sz. jegyzet.

1994

147/1994.korm. r. a belügyminiszter feladat- és határcsokról.

NAGY Ákos Péter: A magyar rendvédelem belbiztonsági szolgálata 1945–1995. *Rendvédelem-történeti Füzetek (Acta Historiae Praesidii Ordinis)*, XXII. évf. (2012) 26. sz. 44–58. p. A tanulmány korábbi változata 2011. november 11-én, Budapesten hangzott el, a Szemere Bertalan Magyar Rendvédelem-történeti Tudományos Társaság által szervezett rendvédelem-történeti tudományos konferenciasorozatnak „*Militarizmus és demilitarizmus a XIX-XX. századi magyar állam rendvédelmében*” című XXV. konferenciáján. A publikált tanulmány az előadás javított, bővített és átdolgozott változata. 54. p. 8. sz. jegyzet.

NAGY Ákos Péter: A Rendvédelmi Szervek Védelmi Szolgálata 2000–2010. *Rendvédelem-történeti Füzetek (Acta Historiae Praesidii Ordinis)*, XXII. évf. (2012) 26. sz. 59–65. p. A tanulmány korábbi változata 2011. november 11-én, Budapesten hangzott el, a Szemere Bertalan Magyar Rendvédelem-történeti Tudományos Társaság által szervezett rendvédelem-történeti tudományos konferenciasorozatnak „*Militarizmus és demilitarizmus a XIX-XX. századi magyar állam rendvédelmében*” című XXV. konferenciáján. A publikált tanulmány az előadás javított, bővített és átdolgozott változata. 63. p. 2. sz. jegyzet ; 64. p. 29. sz. jegyzet.

1995

49/1995. Korm. r. a Rendvédelmi Szervek Védelmi Szolgáltatásáról.

NAGY Ákos Péter: A magyar rendvédelem belbiztonsági szolgálata 1945–1995. *Rendvédelem-történeti Füzetek (Acta Historiae Praesidii Ordinis)*, XXII. évf. (2012) 26. sz. 44–58. p. A tanulmány korábbi változata 2011. november 11-én, Budapesten hangzott el, a Szemere Bertalan Magyar Rendvédelem-történeti Tudományos Társaság által szervezett rendvédelem-történeti tudományos konferenciasorozatnak „*Militarizmus és demilitarizmus a XIX-XX. századi magyar állam rendvédelmében*” című XXV. konferenciáján. A publikált tanulmány az előadás javított, bővített és átdolgozott változata. 54. p. 8. sz. jegyzet ; 56. p. 124. sz. jegyzet.

NAGY Ákos Péter: A Rendvédelmi Szervek Védelmi Szolgálata 2000–2010. *Rendvédelem-történeti Füzetek (Acta Historiae Praesidii Ordinis)*, XXII. évf. (2012) 26. sz. 59–65. p. A tanulmány korábbi változata 2011. november 11-én, Budapesten hangzott el, a Szemere Bertalan Magyar Rendvédelem-történeti Tudományos Társaság által szervezett rendvédelem-történeti tudományos konferenciasorozatnak „*Militarizmus és demilitarizmus a XIX-XX. századi magyar állam rendvédelmében*” című XXV. konferenciáján. A publikált tanulmány az előadás javított, bővített és átdolgozott változata. 63. p. 3. sz. jegyzet ; 64. p. 21. sz. jegyzet.

Utasítások, határozatok, parancsok

1956

17/1956. BM. ut. a fegyveres erők és fegyveres testületek ellenőrzéséről.

NAGY Ákos Péter: A magyar rendvédelem belbiztonsági szolgálata 1945–1995. *Rendvédelem-történeti Füzetek (Acta Historiae Preasidii Ordinis)*, XXII. évf. (2012) 26. sz. 44–58. p. A tanulmány korábbi változata 2011. november 11-én, Budapesten hangzott el, a Szemere Bertalan Magyar Rendvédelem-történeti Tudományos Társaság által szervezett rendvédelem-történeti tudományos konferenciasorozatnak „*Militarizmus és demilitarizmus a XIX-XX. századi magyar állam rendvédelmében*” című XXV. konferenciáján. A publikált tanulmány az előadás javított, bővített és átdolgozott változata. 54. p. 20. sz. jegyzet.

24/1956. BM. pcs. a BM Határőrség és a Belső Karhatalom átszervezéséről.

NAGY Ákos Péter: A magyar rendvédelem belbiztonsági szolgálata 1945–1995. *Rendvédelem-történeti Füzetek (Acta Historiae Preasidii Ordinis)*, XXII. évf. (2012) 26. sz. 44–58. p. A tanulmány korábbi változata 2011. november 11-én, Budapesten hangzott el, a Szemere Bertalan Magyar Rendvédelem-történeti Tudományos Társaság által szervezett rendvédelem-történeti tudományos konferenciasorozatnak „*Militarizmus és demilitarizmus a XIX-XX. századi magyar állam rendvédelmében*” című XXV. konferenciáján. A publikált tanulmány az előadás javított, bővített és átdolgozott változata. 54. p. 25. sz. jegyzet.

6007/1956. MT. hat. a fegyveres erők és a belügyminisztérium testületeinek állami ellenőrzéséről.

NAGY Ákos Péter: A magyar rendvédelem belbiztonsági szolgálata 1945–1995. *Rendvédelem-történeti Füzetek (Acta Historiae Preasidii Ordinis)*, XXII. évf. (2012) 26. sz. 44–58. p. A tanulmány korábbi változata 2011. november 11-én, Budapesten hangzott el, a Szemere Bertalan Magyar Rendvédelem-történeti Tudományos Társaság által szervezett rendvédelem-történeti tudományos konferenciasorozatnak „*Militarizmus és demilitarizmus a XIX-XX. századi magyar állam rendvédelmében*” című XXV. konferenciáján. A publikált tanulmány az előadás javított, bővített és átdolgozott változata. 54. p. 2. sz. jegyzet + 15. sz. jegyzet + 16. sz. jegyzet + 17. sz. jegyzet + 18. sz. jegyzet + 19. sz. jegyzet + 20. sz. jegyzet.

1957

1957. január 29. MSZMP hat. A polgári fegyveres karhatalom létrehozásáról.

NAGY Ákos Péter: A magyar rendvédelem belbiztonsági szolgálata 1945–1995. *Rendvédelem-történeti Füzetek (Acta Historiae Preasidii Ordinis)*, XXII. évf. (2012) 26. sz. 44–58. p. A tanulmány korábbi változata 2011. november 11-én, Budapesten hangzott el, a Szemere Bertalan Magyar Rendvédelem-történeti Tudományos Társaság által szervezett rendvédelem-történeti tudományos konferenciasorozatnak „*Militarizmus és demilitarizmus a XIX-XX. századi magyar állam rendvédelmében*” című XXV. konferenciáján. A publikált tanulmány az előadás javított, bővített és átdolgozott változata. 54. p.23. sz. jegyzet.

1958

4/1958. BM. pcs a BM politikai nyomozó és bünyügyi szervei részéről a belügyi beosztásokkal szembeni operatív feldolgozás szabályozása

NAGY Ákos Péter: A magyar rendvédelem belbiztonsági szolgálata 1945–1995. *Rendvédelem-történeti Füzetek (Acta Historiae Preasidii Ordinis)*, XXII. évf. (2012) 26. sz. 44–58. p. A tanulmány korábbi változata 2011. november 11-én, Budapesten hangzott el, a Szemere Bertalan Magyar Rendvédelem-történeti Tudományos Társaság által szervezett rendvédelem-történeti tudományos konferenciasorozatnak „*Militarizmus és demilitarizmus a XIX-XX. századi magyar állam rendvédelmében*” című XXV. konferenciáján. A publikált tanulmány az előadás javított, bővített és átdolgozott változata. 54. p. 25. sz. jegyzet.

28/1958. BM. H. ut. a BM Fegyelmi Osztály felállításáról.

NAGY Ákos Péter: A magyar rendvédelem belbiztonsági szolgálata 1945–1995. *Rendvédelem-történeti Füzetek (Acta Historiae Preasidii Ordinis)*, XXII. évf. (2012) 26. sz. 44–58. p. A tanulmány korábbi változata 2011. november 11-én, Budapesten hangzott el, a Szemere Bertalan Magyar Rendvédelem-történeti Tudományos Társaság által szervezett rendvédelem-történeti tudományos konferenciasorozatnak „*Militarizmus és demilitarizmus a XIX-XX. századi magyar állam rendvédelmében*” című XXV. konferenciáján. A publikált tanulmány az előadás javított, bővített és átdolgozott változata. 54. p. 3. sz. jegyzet + 25. sz. jegyzet + 26. sz. jegyzet + 27. sz. jegyzet.

33/1958. BM. pcs. a BM állambiztonsági szerve ügynöki munkájának az alapelvei.

NAGY Ákos Péter: A magyar rendvédelem belbiztonsági szolgálata 1945–1995. *Rendvédelem-történeti Füzetek (Acta Historiae Preasidii Ordinis)*, XXII. évf. (2012) 26. sz. 44–58. p. A tanulmány korábbi változata 2011. november 11-én, Budapesten hangzott el, a Szemere Bertalan Magyar Rendvédelem-történeti Tudományos Társaság által szervezett rendvédelem-történeti tudományos konferenciasorozatnak „*Militarizmus és demilitarizmus a XIX-XX. századi magyar állam rendvédelmében*” című XXV. konferenciáján. A publikált tanulmány az előadás javított, bővített és átdolgozott változata. 54. p. 31. sz. jegyzet.

1959

8/1959. BM. pcs. a belső elhárító csoport létrehozásáról.

NAGY Ákos Péter: A magyar rendvédelem belbiztonsági szolgálata 1945–1995. *Rendvédelem-történeti Füzetek (Acta Historiae Preasidii Ordinis)*, XXII. évf. (2012) 26. sz. 44–58. p. A tanulmány korábbi változata 2011. november 11-én, Budapesten hangzott el, a Szemere Bertalan Magyar Rendvédelem-történeti Tudományos Társaság által szervezett rendvédelem-történeti tudományos konferenciasorozatnak „*Militarizmus és demilitarizmus a XIX-XX. századi magyar állam rendvédelmében*” című XXV. konferenciáján. A publikált tanulmány az előadás javított, bővített és átdolgozott változata. 54. p. 4. sz. jegyzet + 30. sz. jegyzet + 38. sz. jegyzet.

1960

003/1960. BM. pcs. a 10–290/1959. BM. belső elhárító csoport ügyrendjéhez

NAGY Ákos Péter: A magyar rendvédelem belbiztonsági szolgálata 1945–1995. *Rendvédelem-történeti Füzetek (Acta Historiae Praesidii Ordinis)*, XXII. évf. (2012) 26. sz. 44–58. p. A tanulmány korábbi változata 2011. november 11-én, Budapesten hangzott el, a Szemere Bertalan Magyar Rendvédelem-történeti Tudományos Társaság által szervezett rendvédelem-történeti tudományos konferenciasorozatnak „*Militarizmus és demilitarizmus a XIX-XX. századi magyar állam rendvédelmében*” című XXV. konferenciáján. A publikált tanulmány az előadás javított, bővített és átdolgozott változata. 54. p. 38. sz. jegyzet.

1972

008/1972. BM. pcs. a BM Belbiztonsági Osztály hatásköréről és feladatáról.

NAGY Ákos Péter: A magyar rendvédelem belbiztonsági szolgálata 1945–1995. *Rendvédelem-történeti Füzetek (Acta Historiae Praesidii Ordinis)*, XXII. évf. (2012) 26. sz. 44–58. p. A tanulmány korábbi változata 2011. november 11-én, Budapesten hangzott el, a Szemere Bertalan Magyar Rendvédelem-történeti Tudományos Társaság által szervezett rendvédelem-történeti tudományos konferenciasorozatnak „*Militarizmus és demilitarizmus a XIX-XX. századi magyar állam rendvédelmében*” című XXV. konferenciáján. A publikált tanulmány az előadás javított, bővített és átdolgozott változata. 54. p. 6. sz. jegyzet ; 55. p. 59. sz. jegyzet + 60. sz. jegyzet + 61. sz. jegyzet + 65. sz. jegyzet + 66. sz. jegyzet + 68. sz. jegyzet + 69. sz. jegyzet + 75. sz. jegyzet + 79. sz. jegyzet.

1981

211–11/1981. BM. ”M” és szervezési csoportfőnökség, a BM. belbiztonsági osztályvezető közös intézkedése. A megyei rendőr-főkapitányságokon szolgálatot teljesítő belbiztonsági tisztek rendkívüli időszaki feladatairól.

NAGY Ákos Péter: A magyar rendvédelem belbiztonsági szolgálata 1945–1995. *Rendvédelem-történeti Füzetek (Acta Historiae Praesidii Ordinis)*, XXII. évf. (2012) 26. sz. 44–58. p. A tanulmány korábbi változata 2011. november 11-én, Budapesten hangzott el, a Szemere Bertalan Magyar Rendvédelem-történeti Tudományos Társaság által szervezett rendvédelem-történeti tudományos konferenciasorozatnak „*Militarizmus és demilitarizmus a XIX-XX. századi magyar állam rendvédelmében*” című XXV. konferenciáján. A publikált tanulmány az előadás javított, bővített és átdolgozott változata. 55. p. 64. sz. jegyzet.

1983

24/1983. BM. pcs. a 008/1972. BM.pcs. a belbiztonsági osztály hatásköreiről és feladatairól módosítása.

NAGY Ákos Péter: A magyar rendvédelem belbiztonsági szolgálata 1945–1995. *Rendvédelem-történeti Füzetek (Acta Historiae Praesidii Ordinis)*, XXII. évf. (2012) 26. sz. 44–58. p. A tanulmány korábbi változata 2011. november 11-én, Budapesten hangzott el, a Szemere Bertalan Magyar Rendvédelem-történeti Tudományos Társaság által szervezett rendvédelem-történeti tudományos konferenciasorozatnak „*Militarizmus és demilitarizmus a XIX-XX. századi magyar állam rendvédelmében*” című XXV. konferenciáján. A publikált tanulmány az előadás javított, bővített és átdolgozott változata. 55. p. 61. sz. jegyzet + 62. sz. jegyzet.

1987

I/1987. BM.ÁT. pcs. a BM. Belbiztonsági Osztály hálózati munkájáról.

NAGY Ákos Péter: A magyar rendvédelem belbiztonsági szolgálata 1945–1995. *Rendvédelem-történeti Füzetek (Acta Historiae Praesidii Ordinis)*, XXII. évf. (2012) 26. sz. 44–58. p. A tanulmány korábbi változata 2011. november 11-én, Budapesten hangzott el, a Szemere Bertalan Magyar Rendvédelem-történeti Tudományos Társaság által szervezett rendvédelem-történeti tudományos konferenciasorozatnak „*Militarizmus és demilitarizmus a XIX-XX. századi magyar állam rendvédelmében*” című XXV. konferenciáján. A publikált tanulmány az előadás javított, bővített és átdolgozott változata. 55. p. 63. sz. jegyzet.

1990

20/1990. BM. ut. a titkos információgyűjtésről.

NAGY Ákos Péter: A magyar rendvédelem belbiztonsági szolgálata 1945–1995. *Rendvédelem-történeti Füzetek (Acta Historiae Praesidii Ordinis)*, XXII. évf. (2012) 26. sz. 44–58. p. A tanulmány korábbi változata 2011. november 11-én, Budapesten hangzott el, a Szemere Bertalan Magyar Rendvédelem-történeti Tudományos Társaság által szervezett rendvédelem-történeti tudományos konferenciasorozatnak „*Militarizmus és demilitarizmus a XIX-XX. századi magyar állam rendvédelmében*” című XXV. konferenciáján. A publikált tanulmány az előadás javított, bővített és átdolgozott változata. 56. p. 109. sz. jegyzet.

NAGY Ákos Péter: A Rendvédelmi Szervek Védelmi Szolgálata 2000–2010. *Rendvédelem-történeti Füzetek (Acta Historiae Praesidii Ordinis)*, XXII. évf. (2012) 26. sz. 59–65. p. A tanulmány korábbi változata 2011. november 11-én, Budapesten hangzott el, a Szemere Bertalan Magyar Rendvédelem-történeti Tudományos Társaság által szervezett rendvédelem-történeti tudományos konferenciasorozatnak „*Militarizmus és demilitarizmus a XIX-XX. századi magyar állam rendvédelmében*” című XXV. konferenciáján. A publikált tanulmány az előadás javított, bővített és átdolgozott változata. 64. p. 8. sz. jegyzet.

21/1990. BM. ut. a titkos információgyűjtésről.

NAGY Ákos Péter: A magyar rendvédelem belbiztonsági szolgálata 1945–1995. *Rendvédelem-történeti Füzetek (Acta Historiae Praesidii Ordinis)*, XXII. évf. (2012) 26. sz. 44–58. p. A tanulmány korábbi változata 2011. november 11-én, Budapesten hangzott el, a Szemere Bertalan Magyar Rendvédelem-történeti Tudományos Társaság által szervezett rendvédelem-történeti tudományos konferenciasorozatnak „*Militarizmus és demilitarizmus a XIX-XX. századi magyar állam rendvédelmében*” című XXV. konferenciáján. A publikált tanulmány az előadás javított, bővített és átdolgozott változata. 56. p. 109. sz. jegyzet.

NAGY Ákos Péter: A Rendvédelmi Szervek Védelmi Szolgálata 2000–2010. *Rendvédelem-történeti Füzetek (Acta Historiae Praesidii Ordinis)*, XXII. évf. (2012) 26. sz. 59–65. p. A tanulmány korábbi változata 2011. november 11-én, Budapesten

hangzott el, a Szemere Bertalan Magyar Rendvédelem-történeti Tudományos Társaság által szervezett rendvédelem-történeti tudományos konferenciasorozatnak „*Militarizmus és demilitarizmus a XIX-XX. századi magyar állam rendvédelmében*” című XXV. konferenciáján. A publikált tanulmány az előadás javított, bővített és átdolgozott változata. 64. p. 8. sz. jegyzet.

26/1990. MT. r. a nemzetbiztonsági feladatok ellátásának átmeneti szabályozásáról.

NAGY Ákos Péter: A magyar rendvédelem belbiztonsági szolgálata 1945–1995. *Rendvédelem-történeti Füzetek (Acta Historiae Preasidii Ordinis)*, XXII. évf. (2012) 26. sz. 44–58. p. A tanulmány korábbi változata 2011. november 11-én, Budapesten hangzott el, a Szemere Bertalan Magyar Rendvédelem-történeti Tudományos Társaság által szervezett rendvédelem-történeti tudományos konferenciasorozatnak „*Militarizmus és demilitarizmus a XIX-XX. századi magyar állam rendvédelmében*” című XXV. konferenciáján. A publikált tanulmány az előadás javított, bővített és átdolgozott változata. 54. p. 7. sz. jegyzet.

29/1990. OGY. hat. a BM belső biztonsági szolgálatának tevékenységéről.

NAGY Ákos Péter: A magyar rendvédelem belbiztonsági szolgálata 1945–1995. *Rendvédelem-történeti Füzetek (Acta Historiae Preasidii Ordinis)*, XXII. évf. (2012) 26. sz. 44–58. p. A tanulmány korábbi változata 2011. november 11-én, Budapesten hangzott el, a Szemere Bertalan Magyar Rendvédelem-történeti Tudományos Társaság által szervezett rendvédelem-történeti tudományos konferenciasorozatnak „*Militarizmus és demilitarizmus a XIX-XX. századi magyar állam rendvédelmében*” című XXV. konferenciáján. A publikált tanulmány az előadás javított, bővített és átdolgozott változata. 54. p. 7. sz. jegyzet ; 56. p. 94. sz. jegyzet + 95. sz. jegyzet.

1991

12/1991. BM. ut. az ORFK Biztonsági Főosztály hatásköréről és illetékességéről.

NAGY Ákos Péter: A magyar rendvédelem belbiztonsági szolgálata 1945–1995. *Rendvédelem-történeti Füzetek (Acta Historiae Preasidii Ordinis)*, XXII. évf. (2012) 26. sz. 44–58. p. A tanulmány korábbi változata 2011. november 11-én, Budapesten hangzott el, a Szemere Bertalan Magyar Rendvédelem-történeti Tudományos Társaság által szervezett rendvédelem-történeti tudományos konferenciasorozatnak „*Militarizmus és demilitarizmus a XIX-XX. századi magyar állam rendvédelmében*” című XXV. konferenciáján. A publikált tanulmány az előadás javított, bővített és átdolgozott változata. 54. p. 7. sz. jegyzet ; 56. p. 98. sz. jegyzet.

NAGY Ákos Péter: A Rendvédelmi Szervek Védelmi Szolgálatára 2000–2010. *Rendvédelem-történeti Füzetek (Acta Historiae Preasidii Ordinis)*, XXII. évf. (2012) 26. sz. 59–65. p. A tanulmány korábbi változata 2011. november 11-én, Budapesten hangzott el, a Szemere Bertalan Magyar Rendvédelem-történeti Tudományos Társaság által szervezett rendvédelem-történeti tudományos konferenciasorozatnak „*Militarizmus és demilitarizmus a XIX-XX. századi magyar állam rendvédelmében*” című XXV. konferenciáján. A publikált tanulmány az előadás javított, bővített és átdolgozott változata. 64. p. 8. sz. jegyzet.

37/1991. BM. ut. a belügyminisztérium szervezeti és működési szabályzatának kiadásáról.

NAGY Ákos Péter: A magyar rendvédelem belbiztonsági szolgálata 1945–1995. *Rendvédelem-történeti Füzetek (Acta Historiae Preasidii Ordinis)*, XXII. évf. (2012) 26. sz. 44–58. p. A tanulmány korábbi változata 2011. november 11-én, Budapesten hangzott el, a Szemere Bertalan Magyar Rendvédelem-történeti Tudományos Társaság által szervezett rendvédelem-történeti tudományos konferenciasorozatnak „*Militarizmus és demilitarizmus a XIX-XX. századi magyar állam rendvédelmében*” című XXV. konferenciáján. A publikált tanulmány az előadás javított, bővített és átdolgozott változata. 56. p. 103. sz. jegyzet.

NAGY Ákos Péter: A Rendvédelmi Szervek Védelmi Szolgálatára 2000–2010. *Rendvédelem-történeti Füzetek (Acta Historiae Preasidii Ordinis)*, XXII. évf. (2012) 26. sz. 59–65. p. A tanulmány korábbi változata 2011. november 11-én, Budapesten hangzott el, a Szemere Bertalan Magyar Rendvédelem-történeti Tudományos Társaság által szervezett rendvédelem-történeti tudományos konferenciasorozatnak „*Militarizmus és demilitarizmus a XIX-XX. századi magyar állam rendvédelmében*” című XXV. konferenciáján. A publikált tanulmány az előadás javított, bővített és átdolgozott változata. 64. p. 8. sz. jegyzet.

1992

7/1992. ORFK. Bizt. Főoszt. int. a 13/1992. ORFK. utasításban foglaltak megvalósításának normatíváiról.

NAGY Ákos Péter: A magyar rendvédelem belbiztonsági szolgálata 1945–1995. *Rendvédelem-történeti Füzetek (Acta Historiae Preasidii Ordinis)*, XXII. évf. (2012) 26. sz. 44–58. p. A tanulmány korábbi változata 2011. november 11-én, Budapesten hangzott el, a Szemere Bertalan Magyar Rendvédelem-történeti Tudományos Társaság által szervezett rendvédelem-történeti tudományos konferenciasorozatnak „*Militarizmus és demilitarizmus a XIX-XX. századi magyar állam rendvédelmében*” című XXV. konferenciáján. A publikált tanulmány az előadás javított, bővített és átdolgozott változata. 56. p. 97. sz. jegyzet + 111. sz. jegyzet.

10–19/2/1992. BM-IM-PM. ut. a bűncselekmények megelőzéséről.

NAGY Ákos Péter: A Rendvédelmi Szervek Védelmi Szolgálatára 2000–2010. *Rendvédelem-történeti Füzetek (Acta Historiae Preasidii Ordinis)*, XXII. évf. (2012) 26. sz. 59–65. p. A tanulmány korábbi változata 2011. november 11-én, Budapesten hangzott el, a Szemere Bertalan Magyar Rendvédelem-történeti Tudományos Társaság által szervezett rendvédelem-történeti tudományos konferenciasorozatnak „*Militarizmus és demilitarizmus a XIX-XX. századi magyar állam rendvédelmében*” című XXV. konferenciáján. A publikált tanulmány az előadás javított, bővített és átdolgozott változata. 64. p. 8. sz. jegyzet.

13/1992. ORFK. ut. a különleges titkosszolgálati eszközök és módszerek átmeneti szabályozásának végrehajtása tárgyában.

NAGY Ákos Péter: A magyar rendvédelem belbiztonsági szolgálata 1945–1995. *Rendvédelem-történeti Füzetek (Acta Historiae Preasidii Ordinis)*, XXII. évf. (2012) 26. sz. 44–58. p. A tanulmány korábbi változata 2011. november 11-én, Budapesten hangzott el, a Szemere Bertalan Magyar Rendvédelem-történeti Tudományos Társaság által szervezett rendvédelem-történeti tudományos konferenciasorozatnak „*Militarizmus és demilitarizmus a XIX-XX. századi magyar állam rendvédelmében*” című XXV. konferenciáján. A publikált tanulmány az előadás javított, bővített és átdolgozott változata. 56. p. 97. sz. jegyzet.

25/1992. BM. ut. az ORFK Biztonsági Főosztály ügyrendjéről.

NAGY Ákos Péter: A magyar rendvédelem belbiztonsági szolgálata 1945–1995. *Rendvédelem-történeti Füzetek (Acta Historiae Preasidii Ordinis)*, XXII. évf. (2012) 26. sz. 44–58. p. A tanulmány korábbi változata 2011. november 11-én, Budapesten hangzott el, a Szemere Bertalan Magyar Rendvédelem-történeti Tudományos Társaság által szervezett rendvédelem-történeti tudományos konferenciasorozatnak „*Militarizmus és demilitarizmus a XIX-XX. századi magyar állam rendvédelmében*” című XXV. konferenciáján. A publikált tanulmány az előadás javított, bővített és átdolgozott változata. 56. p. 101. sz. jegyzet.

NAGY Ákos Péter: A magyar rendvédelem belbiztonsági szolgálata 1945–1995. *Rendvédelem-történeti Füzetek (Acta Historiae Preasidii Ordinis)*, XXII. évf. (2012) 26. sz. 44–58. p. A tanulmány korábbi változata 2011. november 11-én, Budapesten hangzott el, a Szemere Bertalan Magyar Rendvédelem-történeti Tudományos Társaság által szervezett rendvédelem-történeti tudományos konferenciasorozatnak „*Militarizmus és demilitarizmus a XIX-XX. századi magyar állam rendvédelmében*” című XXV. konferenciáján. A publikált tanulmány az előadás javított, bővített és átdolgozott változata. 54. p. 7. sz. jegyzet ; 56. p. 100. sz. jegyzet + 102. sz. jegyzet + 104. sz. jegyzet + 105. sz. jegyzet + 112. sz. jegyzet.

NAGY Ákos Péter: A Rendvédelmi Szervek Védelmi Szolgálata 2000–2010. *Rendvédelem-történeti Füzetek (Acta Historiae Preasidii Ordinis)*, XXII. évf. (2012) 26. sz. 59–65. p. A tanulmány korábbi változata 2011. november 11-én, Budapesten hangzott el, a Szemere Bertalan Magyar Rendvédelem-történeti Tudományos Társaság által szervezett rendvédelem-történeti tudományos konferenciasorozatnak „*Militarizmus és demilitarizmus a XIX-XX. századi magyar állam rendvédelmében*” című XXV. konferenciáján. A publikált tanulmány az előadás javított, bővített és átdolgozott változata. 64. p. 8. sz. jegyzet.

1995

18/1995. BM. ut. a Rendvédelmi Szervek Védelmi Szolgáltatának ügyrendje.

NAGY Ákos Péter: A magyar rendvédelem belbiztonsági szolgálata 1945–1995. *Rendvédelem-történeti Füzetek (Acta Historiae Preasidii Ordinis)*, XXII. évf. (2012) 26. sz. 44–58. p. A tanulmány korábbi változata 2011. november 11-én, Budapesten hangzott el, a Szemere Bertalan Magyar Rendvédelem-történeti Tudományos Társaság által szervezett rendvédelem-történeti tudományos konferenciasorozatnak „*Militarizmus és demilitarizmus a XIX-XX. századi magyar állam rendvédelmében*” című XXV. konferenciáján. A publikált tanulmány az előadás javított, bővített és átdolgozott változata. 54. p. 8. sz. jegyzet ; 56. p. 99. sz. jegyzet.

1999

1/1999. (II. 24.) AB. hat. az úgynevezett „Maffia törvény” alkotmányellenességének utólagos vizsgálatára irányuló indítványról szóló határozat.

NAGY Ákos Péter: A Rendvédelmi Szervek Védelmi Szolgálata 2000–2010. *Rendvédelem-történeti Füzetek (Acta Historiae Preasidii Ordinis)*, XXII. évf. (2012) 26. sz. 59–65. p. A tanulmány korábbi változata 2011. november 11-én, Budapesten hangzott el, a Szemere Bertalan Magyar Rendvédelem-történeti Tudományos Társaság által szervezett rendvédelem-történeti tudományos konferenciasorozatnak „*Militarizmus és demilitarizmus a XIX-XX. századi magyar állam rendvédelmében*” című XXV. konferenciáján. A publikált tanulmány az előadás javított, bővített és átdolgozott változata. 64. p. 11. sz. jegyzet + 13. sz. jegyzet.

2000

2/2000. BM. ut. a Rendvédelmi Szervek Védelmi Szolgálata ügyrendjének módosításáról.

NAGY Ákos Péter: A Rendvédelmi Szervek Védelmi Szolgálata 2000–2010. *Rendvédelem-történeti Füzetek (Acta Historiae Preasidii Ordinis)*, XXII. évf. (2012) 26. sz. 59–65. p. A tanulmány korábbi változata 2011. november 11-én, Budapesten hangzott el, a Szemere Bertalan Magyar Rendvédelem-történeti Tudományos Társaság által szervezett rendvédelem-történeti tudományos konferenciasorozatnak „*Militarizmus és demilitarizmus a XIX-XX. századi magyar állam rendvédelmében*” című XXV. konferenciáján. A publikált tanulmány az előadás javított, bővített és átdolgozott változata. 64. p. 20. sz. jegyzet.

2001

31/2001. (VII.11.) AB. hat. az alkotmánybíróság megállapítja, hogy az Adó- és Pénzügyi Ellenőrzési Hivatal egyes feladatairól szóló 1998. évi XCIII. Törvény 5 §. (2.) (3.) bekezdése, a 9.§. (2.) bekezdése, 20. §. V(3.) bekezdése, 20. § (4.) bekezdés a) pontja és a 20. §. (5.) bekezdése, továbbá a bírói engedélyhez kötött különleges eszközök és módszerek engedélyezésével, igénybe vételével kapcsolatos szabályokról szóló 11/1999. (V. 12) PM. Rendelet alkotmányellenes, ezért e rendelkezéseket 2002. december 31.-i hatállyal megsemmisíti.

NAGY Ákos Péter: A Rendvédelmi Szervek Védelmi Szolgálata 2000–2010. *Rendvédelem-történeti Füzetek (Acta Historiae Preasidii Ordinis)*, XXII. évf. (2012) 26. sz. 59–65. p. A tanulmány korábbi változata 2011. november 11-én, Budapesten hangzott el, a Szemere Bertalan Magyar Rendvédelem-történeti Tudományos Társaság által szervezett rendvédelem-történeti tudományos konferenciasorozatnak „*Militarizmus és demilitarizmus a XIX-XX. századi magyar állam rendvédelmében*” című XXV. konferenciáján. A publikált tanulmány az előadás javított, bővített és átdolgozott változata. 64. p. 15. sz. jegyzet.

INDEX NOMINUM

A, Á

ANDRÁSSY Gyula gróf (Töketerebes, Zemplén vm. 1860. VI. 30. – Budapest, 1929. VI. 11.), belügyminisztériumi államtitkár 1812. XI. 20. – 1894. VI. 10., a király személye körüli miniszter 1894. VI. 10. – 1895. I. 15., belügyminiszter 1906. IV. 8. – 1910. I. 17., közös külügyminiszter 1918. X. 24. – 1918. XI. 5., a világháború utáni magyar tárgyalások delegációjának a vezetője.

Artner Ramona: Hírszerzés a dualizmuskori Magyar Királyságban. *Rendvédelem-történeti Füzetek (Acta Historiae Preasidii Ordinis)*, XXII. évf. (2012) 26. sz. 19–26. p. A tanulmány korábbi változata 2011. november 11-én, Budapesten hangzott el, a Szemere Bertalan Magyar Rendvédelem-történeti Tudományos Társaság által szervezett rendvédelem-történeti tudományos konferenciasorozatnak „*Militarizmus és demilitarizmus a XIX-XX. századi magyar állam rendvédelmében*” című XXV. konferenciáján. A publikált tanulmány az előadás javított, bővített és átdolgozott változata.

Csapó Csaba – Parádi József. Az államfő magyarországi védelme az Osztrák-Magyar Monarchiában. *Rendvédelem-történeti Füzetek (Acta Historiae Preasidii Ordinis)*, XXII. évf. (2012) 26. sz. 27–34. p. A tanulmány korábbi változata 2011. november 11-én, Budapesten hangzott el, a Szemere Bertalan Magyar Rendvédelem-történeti Tudományos Társaság által szervezett rendvédelem-történeti tudományos konferenciasorozatnak „*Militarizmus és demilitarizmus a XIX-XX. századi magyar állam rendvédelmében*” című XXV. konferenciáján. A publikált tanulmány az előadás javított, bővített és átdolgozott változata.

PARÁDI József: A dualista Magyarország határőrizete a migráció tükrében. *Rendvédelem-történeti Füzetek (Acta Historiae Preasidii Ordinis)*, XXII. évf. (2012) 26. sz. 66–80. p. A tanulmány korábbi változata 2011. november 11-én, Budapesten hangzott el, a Szemere Bertalan Magyar Rendvédelem-történeti Tudományos Társaság által szervezett rendvédelem-történeti tudományos konferenciasorozatnak „*Militarizmus és demilitarizmus a XIX-XX. századi magyar állam rendvédelmében*” című XXV. konferenciáján. A publikált tanulmány az előadás javított, bővített és átdolgozott változata.

SZIKINGER István: Rendvédelmi jog a dualizmus korszakában. *Rendvédelem-történeti Füzetek (Acta Historiae Preasidii Ordinis)*, XXII. évf. (2012) 26. sz. 141–157. p. A tanulmány korábbi változata 2011. november 11-én, Budapesten hangzott el, a Szemere Bertalan Magyar Rendvédelem-történeti Tudományos Társaság által szervezett rendvédelem-történeti tudományos konferenciasorozatnak „*Militarizmus és demilitarizmus a XIX-XX. századi magyar állam rendvédelmében*” című XXV. konferenciáján. A publikált tanulmány az előadás javított, bővített és átdolgozott változata.

B

BACH Alexander báró (Loosdorf [Alsóausztria] 1813. I. 4. – Unterwaltersdorf [Bécsújhely mellett] 1893. XI. 3.) Osztrák ügyvéd. Belügyminiszter-helyettes, majd belügyminiszter 1849. VI. 28. – 1859. VIII. 21-éig. Nevéhez fűződik az úgynevezett „BACH-korszak”, amely a polgári fejlődés számára ugyan utat nyitott, azonban a magyar nemzet megsemmisítésére törekedett. Bach a neoabszolutista rendszer egyik fő irányítója volt, amely a központosítást oly módon hajtotta végre, hogy eltörölte a magyar nyelv állami használatát, általában a kultúrából száműzte a magyarnyelvűséget. Nem csupán Magyarország önállóságát törölték el, hanem még Magyarország létét is tagadva területét 5 kormányzóságra osztva igazgatták a Kárpát-medence térségét. A kollaboráns hivatalnoki kart Bach egyenruhában járatta, melyhez díszkard is járt, őket nevezték „BACH husároknak”.

Artner Ramona: Egy közbiztonsági örtestület útja Párizstól – Itálián és Ausztrián keresztül – Budapestig. *Rendvédelem-történeti Füzetek (Acta Historiae Preasidii Ordinis)*, XXII. évf. (2012) 26. sz. 13–18. p. A tanulmány korábbi változata 2011. november 11-én, Budapesten hangzott el, a Szemere Bertalan Magyar Rendvédelem-történeti Tudományos Társaság által szervezett rendvédelem-történeti tudományos konferenciasorozatnak „*Militarizmus és demilitarizmus a XIX-XX. századi magyar állam rendvédelmében*” című XXV. konferenciáján. A publikált tanulmány az előadás javított, bővített és átdolgozott változata.

SZIKINGER István: Rendvédelmi jog a dualizmus korszakában. *Rendvédelem-történeti Füzetek (Acta Historiae Preasidii Ordinis)*, XXII. évf. (2012) 26. sz. 141–157. p. A tanulmány korábbi változata 2011. november 11-én, Budapesten hangzott el, a Szemere Bertalan Magyar Rendvédelem-történeti Tudományos Társaság által szervezett rendvédelem-történeti tudományos konferenciasorozatnak „*Militarizmus és demilitarizmus a XIX-XX. századi magyar állam rendvédelmében*” című XXV. konferenciáján. A publikált tanulmány az előadás javított, bővített és átdolgozott változata.

BALSAI István Ákos (Miskolc, 1947. IV. 5. –) Jogász, politikus. 1990–1994 között igazságügyminiszter, az 2010-es választások után a 2006-os események kivizsgálásával foglalkozó miniszterelnöki megbízott.

Nagy Ákos Péter: A magyar rendvédelem belbiztonsági szolgálata 1945–1995. *Rendvédelem-történeti Füzetek (Acta Historiae Preasidii Ordinis)*, XXII. évf. (2012) 26. sz. 44–58. p. A tanulmány korábbi változata 2011. november 11-én, Budapesten hangzott el, a Szemere Bertalan Magyar Rendvédelem-történeti Tudományos Társaság által szervezett rendvédelem-történeti tudományos konferenciasorozatnak „*Militarizmus és demilitarizmus a XIX-XX. századi magyar állam rendvédelmében*” című XXV. konferenciáján. A publikált tanulmány az előadás javított, bővített és átdolgozott változata.

BAROSS Gábor (Pruzsina, Trencsén vm., 1848. VI. 06. – Budapest, 1892. V. 09.) megyei tisztviseelő, államtitkár, közmunka- és közlekedésügyi miniszter, kereskedelemügyi miniszter, vallás- és közoktatásügyi miniszter, belügyminiszter. A magyar átlamvasuti rendszer megteremtője és a folyam- valamint a tengerhajózás fejlesztője.

PARÁDI József: Az Osztrák-Magyar Monarchia Magyar Királyságának határszéli csendőrsége. *Rendvédelem-történeti Füzetek (Acta Historiae Preasidii Ordinis)*, XXII. évf. (2012) 26. sz. 81–104. p. A tanulmány korábbi változata 2011. november 11-én, Budapesten hangzott el, a Szemere Bertalan Magyar Rendvédelem-történeti Tudományos Társaság által szervezett rendvédelem-történeti tudományos konferenciasorozatnak „*Militarizmus és demilitarizmus a XIX-XX. századi magyar állam rendvédelmében*” című XXV. konferenciáján. A publikált tanulmány az előadás javított, bővített és átdolgozott változata.

Dr. BENE László (Pér, 1947. I. 28. –) Rendőr altábornagy. 2004–2007 között országos rendőrfőkapitány.

NAGY Ákos Péter: A Rendvédelmi Szervek Védelmi Szolgálata 2000–2010. *Rendvédelem-történeti Füzetek (Acta Historiae Preasidii Ordinis)*, XXII. évf. (2012) 26. sz. 59–65. p. A tanulmány korábbi változata 2011. november 11-én, Budapesten

hangzott el, a Szemere Bertalan Magyar Rendvédelem-történeti Tudományos Társaság által szervezett rendvédelem-történeti tudományos konferenciasorozatnak „*Militarizmus és demilitarizmus a XIX-XX. századi magyar állam rendvédelmében*” című XXV. konferenciáján. A publikált tanulmány az előadás javított, bővített és átdolgozott változata.

BETHLEN András gróf (Kolozsvár, 1847. VII. 26. – Bethlen, Szolnok-Dobóka vármegye, 1898. VIII. 25.) Erdélyi nagybirtokos, főispán, királyi biztos, földművelésügyi miniszter 1890. III. 15. – 1894. VI. 10.

PARÁDI József: Az Osztrák-Magyar Monarchia Magyar Királyságának határszéli csendőrsége. *Rendvédelem-történeti Füzetek (Acta Historiae Praesidii Ordinis)*, XXII. évf. (2012) 26. sz. 81–104. p. A tanulmány korábbi változata 2011. november 11-én, Budapesten hangzott el, a Szemere Bertalan Magyar Rendvédelem-történeti Tudományos Társaság által szervezett rendvédelem-történeti tudományos konferenciasorozatnak „*Militarizmus és demilitarizmus a XIX-XX. századi magyar állam rendvédelmében*” című XXV. konferenciáján. A publikált tanulmány az előadás javított, bővített és átdolgozott változata.

BOROSS Péter (Nagybajom, 1928. VIII. 27. –) magyar politikus, 1993 és 1994 között Magyarország miniszterelnöke.

Nagy Ákos Péter: A magyar rendvédelem belbiztonsági szolgálata 1945–1995. *Rendvédelem-történeti Füzetek (Acta Historiae Praesidii Ordinis)*, XXII. évf. (2012) 26. sz. 44–58. p. A tanulmány korábbi változata 2011. november 11-én, Budapesten hangzott el, a Szemere Bertalan Magyar Rendvédelem-történeti Tudományos Társaság által szervezett rendvédelem-történeti tudományos konferenciasorozatnak „*Militarizmus és demilitarizmus a XIX-XX. századi magyar állam rendvédelmében*” című XXV. konferenciáján. A publikált tanulmány az előadás javított, bővített és átdolgozott változata.

C, Cs

CONCHA Győző (Marcaltó, 1846 – Budapest, 1933) jogász, egyetemi tanár, a Magyar Tudományos Akadémia tagja.

SZIKINGER István: Rendvédelmi jog a dualizmus korszakában. *Rendvédelem-történeti Füzetek (Acta Historiae Praesidii Ordinis)*, XXII. évf. (2012) 26. sz. 141–157. p. A tanulmány korábbi változata 2011. november 11-én, Budapesten hangzott el, a Szemere Bertalan Magyar Rendvédelem-történeti Tudományos Társaság által szervezett rendvédelem-történeti tudományos konferenciasorozatnak „*Militarizmus és demilitarizmus a XIX-XX. századi magyar állam rendvédelmében*” című XXV. konferenciáján. A publikált tanulmány az előadás javított, bővített és átdolgozott változata.

CSEMEGI Károly lásd **NASCH Károly**.

CSERMANEK János [KÁDÁR János] (Fiume, 1912 – Budapest, 1989. VII. 6.) Kommunista politikus. 1948 és 1950 között belügyminiszter. 1952 és 1954 között egy koncepciós pert követően börtönbe zárták. Az 1956-os forradalom alatt részt vett NAGY Imre kormányában, de november 4-én átállt a szovjetekhez, akik a visszaállított kommunista diktatúra vezetőjévé tették. 1956 novembere és 1988 májusa között az MSZMP első titkáráként, később pedig főtítkáráként megkérdőjelezhetetlenül Magyarország első emberének számított. Kétszer volt miniszterelnök.

Nagy Ákos Péter: A magyar rendvédelem belbiztonsági szolgálata 1945–1995. *Rendvédelem-történeti Füzetek (Acta Historiae Praesidii Ordinis)*, XXII. évf. (2012) 26. sz. 44–58. p. A tanulmány korábbi változata 2011. november 11-én, Budapesten hangzott el, a Szemere Bertalan Magyar Rendvédelem-történeti Tudományos Társaság által szervezett rendvédelem-történeti tudományos konferenciasorozatnak „*Militarizmus és demilitarizmus a XIX-XX. századi magyar állam rendvédelmében*” című XXV. konferenciáján. A publikált tanulmány az előadás javított, bővített és átdolgozott változata.

NAGY Ákos Péter: A Rendvédelmi Szervek Védelmi Szolgálata 2000–2010. *Rendvédelem-történeti Füzetek (Acta Historiae Praesidii Ordinis)*, XXII. évf. (2012) 26. sz. 59–65. p. A tanulmány korábbi változata 2011. november 11-én, Budapesten hangzott el, a Szemere Bertalan Magyar Rendvédelem-történeti Tudományos Társaság által szervezett rendvédelem-történeti tudományos konferenciasorozatnak „*Militarizmus és demilitarizmus a XIX-XX. századi magyar állam rendvédelmében*” című XXV. konferenciáján. A publikált tanulmány az előadás javított, bővített és átdolgozott változata.

CSIZMADIA Andor (Győr, 1910. IX. 4. – Budapest, 1985. VI. 12.) jogtörténész, igazgatás- és művelődéstörténész, akadémiai, főiskolai és egyetemi tanár, tanszékvezető, dékán; az állam- és jogtudományok doktora, Nagybánya polgármestere.

SZIKINGER István: Rendvédelmi jog a dualizmus korszakában. *Rendvédelem-történeti Füzetek (Acta Historiae Praesidii Ordinis)*, XXII. évf. (2012) 26. sz. 141–157. p. A tanulmány korábbi változata 2011. november 11-én, Budapesten hangzott el, a Szemere Bertalan Magyar Rendvédelem-történeti Tudományos Társaság által szervezett rendvédelem-történeti tudományos konferenciasorozatnak „*Militarizmus és demilitarizmus a XIX-XX. századi magyar állam rendvédelmében*” című XXV. konferenciáján. A publikált tanulmány az előadás javított, bővített és átdolgozott változata.

D

DARVAI Fülöp (Arad, 1857 – ?) Hírlapíró, országgyűlési képviselő.

SZIKINGER István: Rendvédelmi jog a dualizmus korszakában. *Rendvédelem-történeti Füzetek (Acta Historiae Praesidii Ordinis)*, XXII. évf. (2012) 26. sz. 141–157. p. A tanulmány korábbi változata 2011. november 11-én, Budapesten hangzott el, a Szemere Bertalan Magyar Rendvédelem-történeti Tudományos Társaság által szervezett rendvédelem-történeti tudományos konferenciasorozatnak „*Militarizmus és demilitarizmus a XIX-XX. századi magyar állam rendvédelmében*” című XXV. konferenciáján. A publikált tanulmány az előadás javított, bővített és átdolgozott változata.

DÁK Ferenc (Sőjtör, 1803. X. 17. – Budapest, 1876. I. 28.) Jogász, államférfi. Aktívan részt vett a reformkori magyar országgyűlés munkájában, az első felelős magyar kormány igazságügyminisztere, az 1848–1849-es magyar forradalom és szabadságharc honvédő katonája. A neoabszolutizmus-kori elnyomás idején a magyar nemzeti ellenállás eszközeként a passzív rezisztencia mozgalom elindítója, a kiegyezés szellemi atyja.

Artner Ramona: Hírszerzés a dualizmuskori Magyar Királyságban. *Rendvédelem-történeti Füzetek (Acta Historiae Praesidii Ordinis)*, XXII. évf. (2012) 26. sz. 19–26. p. A tanulmány korábbi változata 2011. november 11-én, Budapesten hangzott el, a Szemere Bertalan Magyar Rendvédelem-történeti Tudományos Társaság által szervezett rendvédelem-történeti tudományos konferenciasorozatnak „*Militarizmus és demilitarizmus a XIX-XX. századi magyar állam rendvédelmében*” című XXV. konferenciáján. A publikált tanulmány az előadás javított, bővített és átdolgozott változata.

DZSUGASVILI Jozsif Viszarionovics [SZTALIN] (Gori, 1879 – Moszkva, 1953), az SZKP KB főtitkára, a Szovjetunió vezetője (1924–1953)

Nagy Ákos Péter: A magyar rendvédelem belbiztonsági szolgálata 1945–1995. *Rendvédelem-történeti Füzetek (Acta Historiae Praesidii Ordinis)*, XXII. évf. (2012) 26. sz. 44–58. p. A tanulmány korábbi változata 2011. november 11-én, Budapesten hangzott el, a Szemere Bertalan Magyar Rendvédelem-történeti Tudományos Társaság által szervezett rendvédelem-történeti tudományos konferenciasorozatnak „*Militarizmus és demilitarizmus a XIX-XX. századi magyar állam rendvédelmében*” című XXV. konferenciáján. A publikált tanulmány az előadás javított, bővített és átdolgozott változata.

E, É

I Eduárd király (Westminster, Middlesex, Anglia, 1239. VI. 17. – Burgh-by-Sands, Cumberland, 1307. VII. 7.) 1272-től Anglia királya. 1307-ben esztét vesztette és meghalt.

Artner Ramona: Egy közbiztonsági örtestület útja Párizstól – Itálián és Ausztrián keresztül – Budapestig. *Rendvédelem-történeti Füzetek (Acta Historiae Praesidii Ordinis)*, XXII. évf. (2012) 26. sz. 13–18. p. A tanulmány korábbi változata 2011. november 11-én, Budapesten hangzott el, a Szemere Bertalan Magyar Rendvédelem-történeti Tudományos Társaság által szervezett rendvédelem-történeti tudományos konferenciasorozatnak „*Militarizmus és demilitarizmus a XIX-XX. századi magyar állam rendvédelmében*” című XXV. konferenciáján. A publikált tanulmány az előadás javított, bővített és átdolgozott változata.

EGYED István (Budapest, 1886. VII. 11. – Budapest, 1966. VII. 14.): jogász, egyetemi tanár, 1919-től az igazságügyminisztérium törvényelőkészítő osztályán a közjogi javaslatok előadója volt. 1922-ben a Budapesti Tudományegyetem magántanára, 1923-tól ítélőtáblai bírósági elnök, majd 1928-tól nyugdíjazásáig a József Nádor Műszaki és Gazdaságtudományi Egyetemen a közigazgatási jog rendes tanára.

SZIKINGER István: Rendvédelmi jog a dualizmus korszakában. *Rendvédelem-történeti Füzetek (Acta Historiae Praesidii Ordinis)*, XXII. évf. (2012) 26. sz. 141–157. p. A tanulmány korábbi változata 2011. november 11-én, Budapesten hangzott el, a Szemere Bertalan Magyar Rendvédelem-történeti Tudományos Társaság által szervezett rendvédelem-történeti tudományos konferenciasorozatnak „*Militarizmus és demilitarizmus a XIX-XX. századi magyar állam rendvédelmében*” című XXV. konferenciáján. A publikált tanulmány az előadás javított, bővített és átdolgozott változata.

EISENBERGER Benjámín [PÉTER GÁBOR] (Újfehértó, 1906 – Budapest, 1993) Szabó, áv. altbgy. a budapesti rendőrfőkapitányság Politikai Rendészeti Osztályának vezetője, majd az Államvédelmi Osztály, majd az Államvédelmi Hatóság vezetője 1952-ig.

Nagy Ákos Péter: A magyar rendvédelem belbiztonsági szolgálata 1945–1995. *Rendvédelem-történeti Füzetek (Acta Historiae Praesidii Ordinis)*, XXII. évf. (2012) 26. sz. 44–58. p. A tanulmány korábbi változata 2011. november 11-én, Budapesten hangzott el, a Szemere Bertalan Magyar Rendvédelem-történeti Tudományos Társaság által szervezett rendvédelem-történeti tudományos konferenciasorozatnak „*Militarizmus és demilitarizmus a XIX-XX. századi magyar állam rendvédelmében*” című XXV. konferenciáján. A publikált tanulmány az előadás javított, bővített és átdolgozott változata.

ráczevi EÖTVÖS Károly (Mezőszentgyörgy, 1842. III. 11. – Budapest, 1916. IV. 13.) jogász, politikus.

SZIKINGER István: Rendvédelmi jog a dualizmus korszakában. *Rendvédelem-történeti Füzetek (Acta Historiae Praesidii Ordinis)*, XXII. évf. (2012) 26. sz. 141–157. p. A tanulmány korábbi változata 2011. november 11-én, Budapesten hangzott el, a Szemere Bertalan Magyar Rendvédelem-történeti Tudományos Társaság által szervezett rendvédelem-történeti tudományos konferenciasorozatnak „*Militarizmus és demilitarizmus a XIX-XX. századi magyar állam rendvédelmében*” című XXV. konferenciáján. A publikált tanulmány az előadás javított, bővített és átdolgozott változata.

Erzsébet királyné, Elisabeth Amalie Eugenie von WITTELSBACH (München, 1837. XII. 24. – Genf, 1898. IX. 10.) osztrák császárné, magyar királyné, Ferenc József felesége. 1898. IX. 10-én LUCHENI Luigi, egy olasz anarchista halálosan megsebesítette.

Csapó Csaba – Parádi József. Az államfő magyarországi védelme az Osztrák-Magyar Monarchiában. *Rendvédelem-történeti Füzetek (Acta Historiae Praesidii Ordinis)*, XXII. évf. (2012) 26. sz. 27–34. p. A tanulmány korábbi változata 2011. november 11-én, Budapesten hangzott el, a Szemere Bertalan Magyar Rendvédelem-történeti Tudományos Társaság által szervezett rendvédelem-történeti tudományos konferenciasorozatnak „*Militarizmus és demilitarizmus a XIX-XX. századi magyar állam rendvédelmében*” című XXV. konferenciáján. A publikált tanulmány az előadás javított, bővített és átdolgozott változata.

F

FEJÉRVÁRY Géza 1862-től báró. (Jofestadt, Csehország 1833. III. 15. – Bécs, 1914. IV. 25.) Tényleges katonatiszt, a Mária Terézia Rend lovagja, tábornagy, testőrkapitány. A honvédelmi minisztérium államtitkára 1872. XII. 26-ától 1884. X. 28-ig. Honvédelmi miniszter 1884. X. 28-tól 1903. VI. 27-ig. A király személye körüli miniszter 1892. X. 24-től 1892. XI. 19-ig. Földművelésügyi miniszter 1894. VI. 10-től 1894. VII. 16-ig. A király személye körüli miniszter 1895. I. 15-től 1895. I. 18-ig. Miniszterelnök 1905. VI. 18-tól 1906. IV. 8-ig. A király személye körüli miniszter 1905. VI. 18-tól 1906. IV. 8-ig. Pénzügyminiszter 1905. VI. 18-tól 1906. III. 6-ig.

PARÁDI József: Az Osztrák-Magyar Monarchia Magyar Királyságának határszéli esendősége. *Rendvédelem-történeti Füzetek (Acta Historiae Praesidii Ordinis)*, XXII. évf. (2012) 26. sz. 81–104. p. A tanulmány korábbi változata 2011. november 11-én, Budapesten hangzott el, a Szemere Bertalan Magyar Rendvédelem-történeti Tudományos Társaság által szervezett rendvédelem-történeti tudományos konferenciasorozatnak „*Militarizmus és demilitarizmus a XIX-XX. századi magyar állam rendvédelmében*” című XXV. konferenciáján. A publikált tanulmány az előadás javított, bővített és átdolgozott változata.

Ferenc József (Bécs, 1830. VIII. 18. – Bécs, 1916. XI. 21.) Született osztrák főherceg, 1867-től haláláig Magyarország megkoronázott apostoli királya. A HABSBURG Monarchia leghosszabb ideig (68 évig) uralkodó tagja.

Artner Ramona: Egy közbiztonsági örtestület útja Párizstól – Itálián és Ausztrián keresztül – Budapestig. *Rendvédelem-történeti Füzetek (Acta Historiae Preasidii Ordinis)*, XXII. évf. (2012) 26. sz. 13–18. p. A tanulmány korábbi változata 2011. november 11-én, Budapesten hangzott el, a Szemere Bertalan Magyar Rendvédelem-történeti Tudományos Társaság által szervezett rendvédelem-történeti tudományos konferenciasorozatnak „*Militarizmus és demilitarizmus a XIX-XX. századi magyar állam rendvédelmében*” című XXV. konferenciáján. A publikált tanulmány az előadás javított, bővített és átdolgozott változata.

Csapó Csaba – Parádi József. Az államfő magyarországi védelme az Osztrák-Magyar Monarchiában. *Rendvédelem-történeti Füzetek (Acta Historiae Preasidii Ordinis)*, XXII. évf. (2012) 26. sz. 27–34. p. A tanulmány korábbi változata 2011. november 11-én, Budapesten hangzott el, a Szemere Bertalan Magyar Rendvédelem-történeti Tudományos Társaság által szervezett rendvédelem-történeti tudományos konferenciasorozatnak „*Militarizmus és demilitarizmus a XIX-XX. századi magyar állam rendvédelmében*” című XXV. konferenciáján. A publikált tanulmány az előadás javított, bővített és átdolgozott változata.

PARÁDI József: Az Osztrák-Magyar Monarchia Magyar Királyságának határszéli csendőrsége. *Rendvédelem-történeti Füzetek (Acta Historiae Preasidii Ordinis)*, XXII. évf. (2012) 26. sz. 81–104. p. A tanulmány korábbi változata 2011. november 11-én, Budapesten hangzott el, a Szemere Bertalan Magyar Rendvédelem-történeti Tudományos Társaság által szervezett rendvédelem-történeti tudományos konferenciasorozatnak „*Militarizmus és demilitarizmus a XIX-XX. századi magyar állam rendvédelmében*” című XXV. konferenciáján. A publikált tanulmány az előadás javított, bővített és átdolgozott változata.

FOSDICK Raymond Blaine (Buffalo, New York Állam, USA, 1883. VI. 9. – Newtown, Connecticut, USA, 1972. VII. 19.) Amerikai jogtudós.

SZIKINGER István: Rendvédelmi jog a dualizmus korszakában. *Rendvédelem-történeti Füzetek (Acta Historiae Preasidii Ordinis)*, XXII. évf. (2012) 26. sz. 141–157. p. A tanulmány korábbi változata 2011. november 11-én, Budapesten hangzott el, a Szemere Bertalan Magyar Rendvédelem-történeti Tudományos Társaság által szervezett rendvédelem-történeti tudományos konferenciasorozatnak „*Militarizmus és demilitarizmus a XIX-XX. századi magyar állam rendvédelmében*” című XXV. konferenciáján. A publikált tanulmány az előadás javított, bővített és átdolgozott változata.

Dr. FRANKBERGER Ferenc (Lengyeltóti, 1958. VI. 16 – Balatonboglár 2011. IV. 24.) Rendőrtiszt. Legmagasabb rendfokozata dandártábornok. Legmagasabb beosztása a Rendvédelmi Szervek Védelmi Szolgálatának vezetője.

NAGY Ákos Péter: A Rendvédelmi Szervek Védelmi Szolgálat 2000–2010. *Rendvédelem-történeti Füzetek (Acta Historiae Preasidii Ordinis)*, XXII. évf. (2012) 26. sz. 59–65. p. A tanulmány korábbi változata 2011. november 11-én, Budapesten hangzott el, a Szemere Bertalan Magyar Rendvédelem-történeti Tudományos Társaság által szervezett rendvédelem-történeti tudományos konferenciasorozatnak „*Militarizmus és demilitarizmus a XIX-XX. századi magyar állam rendvédelmében*” című XXV. konferenciáján. A publikált tanulmány az előadás javított, bővített és átdolgozott változata.

II. Fülöp, 1214-től II. Fülöp Ágost (Gonesse, 1165. VIII. 21. – Mantes-la-Jolie, 1223. VII. 14.) a Franciaország királya 1180. IX. 18 – 1223. VII. 14.

Artner Ramona: Egy közbiztonsági örtestület útja Párizstól – Itálián és Ausztrián keresztül – Budapestig. *Rendvédelem-történeti Füzetek (Acta Historiae Preasidii Ordinis)*, XXII. évf. (2012) 26. sz. 13–18. p. A tanulmány korábbi változata 2011. november 11-én, Budapesten hangzott el, a Szemere Bertalan Magyar Rendvédelem-történeti Tudományos Társaság által szervezett rendvédelem-történeti tudományos konferenciasorozatnak „*Militarizmus és demilitarizmus a XIX-XX. századi magyar állam rendvédelmében*” című XXV. konferenciáján. A publikált tanulmány az előadás javított, bővített és átdolgozott változata.

G, Gy

Dr. GYÖKÉR László A nyilas hatalomátvételt követően Fejér vármegye főispánjának helyettese.

Forró János: A rendvédelmi szervezetek sajátos tevékenysége háborús helyzetben Fejér vármegyében 1944 őszétől 1945 tavaszáig. *Rendvédelem-történeti Füzetek (Acta Historiae Preasidii Ordinis)*, XXII. évf. (2012) 26. sz. 35–43. p. A tanulmány korábbi változata 2011. november 11-én, Budapesten hangzott el, a Szemere Bertalan Magyar Rendvédelem-történeti Tudományos Társaság által szervezett rendvédelem-történeti tudományos konferenciasorozatnak „*Militarizmus és demilitarizmus a XIX-XX. századi magyar állam rendvédelmében*” című XXV. konferenciáján. A publikált tanulmány az előadás javított, bővített és átdolgozott változata.

H

HABSBURG-ház (majd a HABSBURG-LOTHARINGIAI-ház), Közép-Európa több országának – így Magyarország és az osztrák tartományok – uralkodóit adó család.

Artner Ramona: Egy közbiztonsági örtestület útja Párizstól – Itálián és Ausztrián keresztül – Budapestig. *Rendvédelem-történeti Füzetek (Acta Historiae Preasidii Ordinis)*, XXII. évf. (2012) 26. sz. 13–18. p. A tanulmány korábbi változata 2011. november 11-én, Budapesten hangzott el, a Szemere Bertalan Magyar Rendvédelem-történeti Tudományos Társaság által szervezett rendvédelem-történeti tudományos konferenciasorozatnak „*Militarizmus és demilitarizmus a XIX-XX. századi magyar állam rendvédelmében*” című XXV. konferenciáján. A publikált tanulmány az előadás javított, bővített és átdolgozott változata.

Artner Ramona: Hírszerzés a dualizmuskori Magyar Királyságban. *Rendvédelem-történeti Füzetek (Acta Historiae Preasidii Ordinis)*, XXII. évf. (2012) 26. sz. 19–26. p. A tanulmány korábbi változata 2011. november 11-én, Budapesten hangzott el, a Szemere Bertalan Magyar Rendvédelem-történeti Tudományos Társaság által szervezett rendvédelem-történeti tudományos konferenciasorozatnak „*Militarizmus és demilitarizmus a XIX-XX. századi magyar állam rendvédelmében*” című XXV. konferenciáján. A publikált tanulmány az előadás javított, bővített és átdolgozott változata.

Csapó Csaba – Parádi József. Az államfő magyarországi védelme az Osztrák-Magyar Monarchiában. *Rendvédelem-történeti Füzetek (Acta Historiae Preasidii Ordinis)*, XXII. évf. (2012) 26. sz. 27–34. p. A tanulmány korábbi változata 2011. november 11-én, Budapesten hangzott el, a Szemere Bertalan Magyar Rendvédelem-történeti Tudományos Társaság által szervezett rendvédelem-történeti tudományos konferenciasorozatnak „*Militarizmus és demilitarizmus a XIX-XX. századi magyar*

állam rendvédelmében” című XXV. konferenciáján. A publikált tanulmány az előadás javított, bővített és átdolgozott változata.

PARÁDI József: A dualista Magyarország határőrizete a migráció tükrében. *Rendvédelem-történeti Füzetek (Acta Historiae Praesidii Ordinis)*, XXII. évf. (2012) 26. sz. 66–80. p. A tanulmány korábbi változata 2011. november 11-én, Budapesten hangzott el, a Szemere Bertalan Magyar Rendvédelem-történeti Tudományos Társaság által szervezett rendvédelem-történeti tudományos konferenciasorozatnak „*Militarizmus és demilitarizmus a XIX-XX. századi magyar állam rendvédelmében*” című XXV. konferenciáján. A publikált tanulmány az előadás javított, bővített és átdolgozott változata.

PARÁDI József: Az Osztrák-Magyar Monarchia Magyar Királyságának határszéeli csendőrsége. *Rendvédelem-történeti Füzetek (Acta Historiae Praesidii Ordinis)*, XXII. évf. (2012) 26. sz. 81–104. p. A tanulmány korábbi változata 2011. november 11-én, Budapesten hangzott el, a Szemere Bertalan Magyar Rendvédelem-történeti Tudományos Társaság által szervezett rendvédelem-történeti tudományos konferenciasorozatnak „*Militarizmus és demilitarizmus a XIX-XX. századi magyar állam rendvédelmében*” című XXV. konferenciáján. A publikált tanulmány az előadás javított, bővített és átdolgozott változata.

HALLER Ferenc gróf, hallerkeői (Senta, Somogy vármegye, 1796. III. 24. – Bécs, 1875. III. 5.) Lovassági tábormok, 1843–1846-ig horvát bán, az 1848–1849-es olasz hadjáratban részt vett és altábornagyi rangot kapott. A kiegyezéskor kinevezték az újjáalakított nemesi testőrség első kapitányává.

Csapó Csaba – Parádi József. Az államfő magyarországi védelme az Osztrák-Magyar Monarchiában. *Rendvédelem-történeti Füzetek (Acta Historiae Praesidii Ordinis)*, XXII. évf. (2012) 26. sz. 27–34. p. A tanulmány korábbi változata 2011. november 11-én, Budapesten hangzott el, a Szemere Bertalan Magyar Rendvédelem-történeti Tudományos Társaság által szervezett rendvédelem-történeti tudományos konferenciasorozatnak „*Militarizmus és demilitarizmus a XIX-XX. századi magyar állam rendvédelmében*” című XXV. konferenciáján. A publikált tanulmány az előadás javított, bővített és átdolgozott változata.

HAZAY István Egyetemi tanár. A magyar-csehszlovák és a magyar szovjet határ a határrekonstrukciót előkészítő műszaki munkálatok központi irányítását végző személy.

Suba János: Szovjetunió és Magyarország közötti határvonal kitűzése 1947–1949. *Rendvédelem-történeti Füzetek (Acta Historiae Praesidii Ordinis)*, XXII. évf. (2012) 26. sz. 120–132. p. A tanulmány korábbi változata 2011. november 11-én, Budapesten hangzott el, a Szemere Bertalan Magyar Rendvédelem-történeti Tudományos Társaság által szervezett rendvédelem-történeti tudományos konferenciasorozatnak „*Militarizmus és demilitarizmus a XIX-XX. századi magyar állam rendvédelmében*” című XXV. konferenciáján. A publikált tanulmány az előadás javított, bővített és átdolgozott változata.

HEGEDŰS András (Szilváskány, Sopron vármegye, 1922. X. 31. – Budapest, 1999. X. 23.) 1951. XI. 3. – 1952. I. 5. földművelésügyi miniszter-helyettes, 1952. I. 5. – 1952. VI. 6. az állami mező- és erdőgazdaságok minisztere, 1952. VI. 6. – 1953. VII. 4. az állami gazdaságok és erdők minisztere, 1953. VII. 4. – 1955. IV. 18. a Minisztertanács első elnök-helyettese, 1953. VII. 4. – 1954. X. 30. földművelésügyi miniszter, 1955. IV. 18. – 1956. X. 24. a Minisztertanács elnöke.

Nagy Ákos Péter: A magyar rendvédelem belbiztonsági szolgálata 1945–1995. *Rendvédelem-történeti Füzetek (Acta Historiae Praesidii Ordinis)*, XXII. évf. (2012) 26. sz. 44–58. p. A tanulmány korábbi változata 2011. november 11-én, Budapesten hangzott el, a Szemere Bertalan Magyar Rendvédelem-történeti Tudományos Társaság által szervezett rendvédelem-történeti tudományos konferenciasorozatnak „*Militarizmus és demilitarizmus a XIX-XX. századi magyar állam rendvédelmében*” című XXV. konferenciáján. A publikált tanulmány az előadás javított, bővített és átdolgozott változata.

HORTHY Miklós nagybányai, vitéz (Kenderes, 1868. VI. 18. – Estoril, Portugália, 1957. II. 9.) Tengerésztiszt, altengernagy. Magyarország kormányzója (1920–1944).

Csapó Csaba – Parádi József. Az államfő magyarországi védelme az Osztrák-Magyar Monarchiában. *Rendvédelem-történeti Füzetek (Acta Historiae Praesidii Ordinis)*, XXII. évf. (2012) 26. sz. 27–34. p. A tanulmány korábbi változata 2011. november 11-én, Budapesten hangzott el, a Szemere Bertalan Magyar Rendvédelem-történeti Tudományos Társaság által szervezett rendvédelem-történeti tudományos konferenciasorozatnak „*Militarizmus és demilitarizmus a XIX-XX. századi magyar állam rendvédelmében*” című XXV. konferenciáján. A publikált tanulmány az előadás javított, bővített és átdolgozott változata.

Forró János: A rendvédelmi szervezetek sajátos tevékenysége háborús helyzetben Fejér vármegyében 1944 őszétől 1945 tavaszáig. *Rendvédelem-történeti Füzetek (Acta Historiae Praesidii Ordinis)*, XXII. évf. (2012) 26. sz. 35–43. p. A tanulmány korábbi változata 2011. november 11-én, Budapesten hangzott el, a Szemere Bertalan Magyar Rendvédelem-történeti Tudományos Társaság által szervezett rendvédelem-történeti tudományos konferenciasorozatnak „*Militarizmus és demilitarizmus a XIX-XX. századi magyar állam rendvédelmében*” című XXV. konferenciáján. A publikált tanulmány az előadás javított, bővített és átdolgozott változata.

HORVÁTH Balázs (Budapest, 1942. VIII. 13. – Veszprém, 2006. VII. 2.) ügyvéd, politikus, az ANTALL-kormány első belügyminisztere.

Nagy Ákos Péter: A magyar rendvédelem belbiztonsági szolgálata 1945–1995. *Rendvédelem-történeti Füzetek (Acta Historiae Praesidii Ordinis)*, XXII. évf. (2012) 26. sz. 44–58. p. A tanulmány korábbi változata 2011. november 11-én, Budapesten hangzott el, a Szemere Bertalan Magyar Rendvédelem-történeti Tudományos Társaság által szervezett rendvédelem-történeti tudományos konferenciasorozatnak „*Militarizmus és demilitarizmus a XIX-XX. századi magyar állam rendvédelmében*” című XXV. konferenciáján. A publikált tanulmány az előadás javított, bővített és átdolgozott változata.

I

ILLYEFALVI-VITÉZ Géza (Losonc, 1871. III. 16. – Budapest, 1931. VIII. 2.) Jogász, egyetemi tanár.

SZIKINGER István: Rendvédelmi jog a dualizmus korszakában. *Rendvédelem-történeti Füzetek (Acta Historiae Praesidii Ordinis)*, XXII. évf. (2012) 26. sz. 141–157. p. A tanulmány korábbi változata 2011. november 11-én, Budapesten hangzott el, a Szemere Bertalan Magyar Rendvédelem-történeti Tudományos Társaság által szervezett rendvédelem-történeti tudomá-

nyos konferenciasorozatnak „*Militarizmus és demilitarizmus a XIX-XX. századi magyar állam rendvédelmében*” című XXV. konferenciáján. A publikált tanulmány az előadás javított, bővített és átdolgozott változata.

J

II. János Pál pápa [WOJTIŁA Karol Jozef] (Wadowice, Lengyelország, 1920. V. 18. – Róma, 2005. IV. 2.) a katolikus egyház feje 1978-tól – 2005. IV. 2-áig.

Nagy Ákos Péter: A magyar rendvédelem belbiztonsági szolgálata 1945–1995. *Rendvédelem-történeti Füzetek (Acta Historiae Preasidii Ordinis)*, XXII. évf. (2012) 26. sz. 44–58. p. A tanulmány korábbi változata 2011. november 11-én, Budapesten hangzott el, a Szemere Bertalan Magyar Rendvédelem-történeti Tudományos Társaság által szervezett rendvédelem-történeti tudományos konferenciasorozatnak „*Militarizmus és demilitarizmus a XIX-XX. századi magyar állam rendvédelmében*” című XXV. konferenciáján. A publikált tanulmány az előadás javított, bővített és átdolgozott változata.

K

KÁDÁR János lásd **CSERMANEK János**.

KEMPEN, von fichtenstamm Johann Franz báró (Pardubitz, 1793. VI. 26. - Schwarza, 1863. XI. 29.) Tisztviselő volt a Császári és Királyi Hadseregénél. Legmagasabb rangja altábornagy. Ő adott parancsot BATHYÁNY Lajos magyar miniszterelnök halálos ítéletének akasztás helyett golyó általi végrehajtására. Ferenc József császár 1849-ben HAYNAU ajánlására KEMPENT nevezte ki a császári csendőrségnek az általános felügyelőjévé.

Artner Ramona: Egy közbiztonsági őrtestület útja Párizstól – Itálián és Ausztrián keresztül – Budapestig. *Rendvédelem-történeti Füzetek (Acta Historiae Preasidii Ordinis)*, XXII. évf. (2012) 26. sz. 13–18. p. A tanulmány korábbi változata 2011. november 11-én, Budapesten hangzott el, a Szemere Bertalan Magyar Rendvédelem-történeti Tudományos Társaság által szervezett rendvédelem-történeti tudományos konferenciasorozatnak „*Militarizmus és demilitarizmus a XIX-XX. századi magyar állam rendvédelmében*” című XXV. konferenciáján. A publikált tanulmány az előadás javított, bővített és átdolgozott változata.

SZIKINGER István: A magyar rendvédelem jogi alapjai. *Rendvédelem-történeti Füzetek (Acta Historiae Preasidii Ordinis)*, XXII. évf. (2012) 26. sz. 133–140. p. A tanulmány korábbi változata 2011. november 11-én, Budapesten hangzott el, a Szemere Bertalan Magyar Rendvédelem-történeti Tudományos Társaság által szervezett rendvédelem-történeti tudományos konferenciasorozatnak „*Militarizmus és demilitarizmus a XIX-XX. századi magyar állam rendvédelmében*” című XXV. konferenciáján. A publikált tanulmány az előadás javított, bővített és átdolgozott változata.

KOLLER Alexander báró Az Osztrák Magyar Monarchia közös hadügyminisztere 1874. VII. 14. – 1876. VII. 20.

Artner Ramona: Egy közbiztonsági őrtestület útja Párizstól – Itálián és Ausztrián keresztül – Budapestig. *Rendvédelem-történeti Füzetek (Acta Historiae Preasidii Ordinis)*, XXII. évf. (2012) 26. sz. 13–18. p. A tanulmány korábbi változata 2011. november 11-én, Budapesten hangzott el, a Szemere Bertalan Magyar Rendvédelem-történeti Tudományos Társaság által szervezett rendvédelem-történeti tudományos konferenciasorozatnak „*Militarizmus és demilitarizmus a XIX-XX. századi magyar állam rendvédelmében*” című XXV. konferenciáján. A publikált tanulmány az előadás javított, bővített és átdolgozott változata.

KOPPITSCH Ottó Amikor a horvátországi csendőrséget a magyar kormány a közös hadügyminisztériumtól átvette KOPPITSCH Ottó csendőr ezredes a horvát csendőrség parancsnoki tisztségéről lemondott.

Artner Ramona: Egy közbiztonsági őrtestület útja Párizstól – Itálián és Ausztrián keresztül – Budapestig. *Rendvédelem-történeti Füzetek (Acta Historiae Preasidii Ordinis)*, XXII. évf. (2012) 26. sz. 13–18. p. A tanulmány korábbi változata 2011. november 11-én, Budapesten hangzott el, a Szemere Bertalan Magyar Rendvédelem-történeti Tudományos Társaság által szervezett rendvédelem-történeti tudományos konferenciasorozatnak „*Militarizmus és demilitarizmus a XIX-XX. századi magyar állam rendvédelmében*” című XXV. konferenciáján. A publikált tanulmány az előadás javított, bővített és átdolgozott változata.

KUPA Mihály (Budapest, 1941. IV. 3. -) Közgazdász, politikus. 1990–1993 pénzügyminiszter. 1992–1993 az Európai Újjáépítési és Fejlesztési Bank kormányzótanácsának alelnöke és a Világbank, valamint a Nemzetközi Pénzügyi Alap (IMF) közgyűlésének elnöke.

Nagy Ákos Péter: A magyar rendvédelem belbiztonsági szolgálata 1945–1995. *Rendvédelem-történeti Füzetek (Acta Historiae Preasidii Ordinis)*, XXII. évf. (2012) 26. sz. 44–58. p. A tanulmány korábbi változata 2011. november 11-én, Budapesten hangzott el, a Szemere Bertalan Magyar Rendvédelem-történeti Tudományos Társaság által szervezett rendvédelem-történeti tudományos konferenciasorozatnak „*Militarizmus és demilitarizmus a XIX-XX. századi magyar állam rendvédelmében*” című XXV. konferenciáján. A publikált tanulmány az előadás javított, bővített és átdolgozott változata.

L, Ly

LAMPERTH Mónika dr. (Bácsbokod, 1957 –), a Magyar Szocialista Párt politikusa, belügyminiszter (2002–2006), önkormányzati és területfejlesztési miniszter (2006–2007), szociális és munkaügyi miniszter (2007–2008).

NAGY Ákos Péter: A Rendvédelmi Szervek Védelmi Szolgálata 2000–2010. *Rendvédelem-történeti Füzetek (Acta Historiae Preasidii Ordinis)*, XXII. évf. (2012) 26. sz. 59–65. p. A tanulmány korábbi változata 2011. november 11-én, Budapesten hangzott el, a Szemere Bertalan Magyar Rendvédelem-történeti Tudományos Társaság által szervezett rendvédelem-történeti tudományos konferenciasorozatnak „*Militarizmus és demilitarizmus a XIX-XX. századi magyar állam rendvédelmében*” című XXV. konferenciáján. A publikált tanulmány az előadás javított, bővített és átdolgozott változata.

LENIN lásd **ULJANOV Vlagyimir Iljics** [LENIN].

Mária Terézia királynő (Mária Terézia Amália Walpurg főhercegnő; Bécs 1717. V. 13. – Bécs 1780. XI. 29.) A HABSBURG-házból származó osztrák főhercegnő. 1740–1780 között magyar és cseh királynő. I. Ferenc német-római császár felesége.

Magyar királynőként II. Mária. 1740. X. 21-én férjét Lotariniai Ferencet az összes uralma alá tartozó országban névleg társuralkodói rangra emelte. Férje halála után 1756-ban elsőszülött fiát II. Józsefet tette névleg társuralkodóvá.

Csapó Csaba – Parádi József. Az államfő magyarországi védelme az Osztrák-Magyar Monarchiában. *Rendvédelem-történeti Füzetek (Acta Historiae Praesidii Ordinis)*, XXII. évf. (2012) 26. sz. 27–34. p. A tanulmány korábbi változata 2011. november 11-én, Budapesten hangzott el, a Szemere Bertalan Magyar Rendvédelem-történeti Tudományos Társaság által szervezett rendvédelem-történeti tudományos konferenciasorozatnak „*Militarizmus és demilitarizmus a XIX-XX. századi magyar állam rendvédelmében*” című XXV. konferenciáján. A publikált tanulmány az előadás javított, bővített és átdolgozott változata.

Mária Terézia főhercegnő (HABSBURG–TOSCANAI Mária Terézia Antonietta főhercegnő; Alsó-Szilézia, 1862. IX. 18. – Żywiec, Lengyelország, 1933. V. 10.) osztrák főhercegnő, Toszkánai hercegnő.

Csapó Csaba – Parádi József. Az államfő magyarországi védelme az Osztrák-Magyar Monarchiában. *Rendvédelem-történeti Füzetek (Acta Historiae Praesidii Ordinis)*, XXII. évf. (2012) 26. sz. 27–34. p. A tanulmány korábbi változata 2011. november 11-én, Budapesten hangzott el, a Szemere Bertalan Magyar Rendvédelem-történeti Tudományos Társaság által szervezett rendvédelem-történeti tudományos konferenciasorozatnak „*Militarizmus és demilitarizmus a XIX-XX. századi magyar állam rendvédelmében*” című XXV. konferenciáján. A publikált tanulmány az előadás javított, bővített és átdolgozott változata.

METTERNICH Clemens Lothar Wenzel herceg. (Koblenz, 1773. V. 15. – Bécs, 1859. VI. 11.) A METTERNICH-WINNEBURG német hercegi család sarja, amely a XIV. században ágazott ki a HEMMERICH nemzetségből és a Koblenz környéki Metternich faluról vette nevét. A családnak 12 ága alakult ki, azonban a XX. századra csak 1 ág maradt fenn. Diplomata, az európai konzervatív erők legfőbb szervezője. 1821-ben házi, udvari- és államkancellárrá I. Ferenc osztrák császár. 1826-ban pedig a minisztertanács elnökévé tette. Ausztriában korlátlan hatalmat kapott és a magyar alkotmány ellen is súlyos támadásokat intézett. A HABSBURG-birodalmon belül a demokratikus és a nemzeti reformok akadályosa volt. Az 1848. III. 13-án Bécsben kitört forradalom elől Angliába menekült. 1851. szeptemberében tért vissza Bécsbe. Ettől fogva azonban a politikai élettől visszavonulva élt.

SZIKINGER István: A magyar rendvédelem jogi alapjai. *Rendvédelem-történeti Füzetek (Acta Historiae Praesidii Ordinis)*, XXII. évf. (2012) 26. sz. 133–140. p. A tanulmány korábbi változata 2011. november 11-én, Budapesten hangzott el, a Szemere Bertalan Magyar Rendvédelem-történeti Tudományos Társaság által szervezett rendvédelem-történeti tudományos konferenciasorozatnak „*Militarizmus és demilitarizmus a XIX-XX. századi magyar állam rendvédelmében*” című XXV. konferenciáján. A publikált tanulmány az előadás javított, bővített és átdolgozott változata.

N, Ny

NASCH KÁROLY [CSEMEGI Károly] (Csongrád, 1826. V. 3. – Budapest, 1899. V. 18.) Jogász, kúriai tanácselnök. Az Európa-szerte méltatott 1878/V. tc.-el létrehozott a Magyar Büntető Törvénykönyv kodifikációjának vezető személyisége.

SZIKINGER István: Rendvédelmi jog a dualizmus korszakában. *Rendvédelem-történeti Füzetek (Acta Historiae Praesidii Ordinis)*, XXII. évf. (2012) 26. sz. 141–157. p. A tanulmány korábbi változata 2011. november 11-én, Budapesten hangzott el, a Szemere Bertalan Magyar Rendvédelem-történeti Tudományos Társaság által szervezett rendvédelem-történeti tudományos konferenciasorozatnak „*Militarizmus és demilitarizmus a XIX-XX. századi magyar állam rendvédelmében*” című XXV. konferenciáján. A publikált tanulmány az előadás javított, bővített és átdolgozott változata.

NAGY Imre (Kaposvár, 1896 – Budapest, 1958), államférfi, földművelésügyi miniszter (1944–1945), MKP KV tagja (1945-től) belügyminiszter (1946), az Országgyűlés elnöke (1947–1949), éllemezési, majd begyűjtési miniszter (1950–1952), miniszterelnök-helyettes (1952–1953), miniszterelnök (1953–1955), majd 1955 végén kizárták az MDP-ből, az 1956-os forradalom időszakában miniszterelnök, 1958 júniusában perbe fogták és halálra ítélték, 1989 nyarán rehabilitálták.

Nagy Ákos Péter: A magyar rendvédelem belbiztonsági szolgálata 1945–1995. *Rendvédelem-történeti Füzetek (Acta Historiae Praesidii Ordinis)*, XXII. évf. (2012) 26. sz. 44–58. p. A tanulmány korábbi változata 2011. november 11-én, Budapesten hangzott el, a Szemere Bertalan Magyar Rendvédelem-történeti Tudományos Társaság által szervezett rendvédelem-történeti tudományos konferenciasorozatnak „*Militarizmus és demilitarizmus a XIX-XX. századi magyar állam rendvédelmében*” című XXV. konferenciáján. A publikált tanulmány az előadás javított, bővített és átdolgozott változata.

Napóleon (BONAPARTE Napóleon, eredeti olasz nevén Napoleon di BUONAPARTE; Ajaccio, Korzika, 1769. VIII. 15. – Szent Ilona-sziget, 1821. V. 5.) francia katonatiszt és politikus. Első Konzul 1799–1804, francia császár I. Napóleon néven 1804–1815.

Artner Ramona: Egy közbiztonsági örtestület útja Párizstól – Itálián és Ausztrián keresztül – Budapestig. *Rendvédelem-történeti Füzetek (Acta Historiae Praesidii Ordinis)*, XXII. évf. (2012) 26. sz. 13–18. p. A tanulmány korábbi változata 2011. november 11-én, Budapesten hangzott el, a Szemere Bertalan Magyar Rendvédelem-történeti Tudományos Társaság által szervezett rendvédelem-történeti tudományos konferenciasorozatnak „*Militarizmus és demilitarizmus a XIX-XX. századi magyar állam rendvédelmében*” című XXV. konferenciáján. A publikált tanulmány az előadás javított, bővített és átdolgozott változata.

PARÁDI József: Az Osztrák-Magyar Monarchia Magyar Királyságának határszéli csendőrsége. *Rendvédelem-történeti Füzetek (Acta Historiae Praesidii Ordinis)*, XXII. évf. (2012) 26. sz. 81–104. p. A tanulmány korábbi változata 2011. november 11-én, Budapesten hangzott el, a Szemere Bertalan Magyar Rendvédelem-történeti Tudományos Társaság által szervezett rendvédelem-történeti tudományos konferenciasorozatnak „*Militarizmus és demilitarizmus a XIX-XX. századi magyar állam rendvédelmében*” című XXV. konferenciáján. A publikált tanulmány az előadás javított, bővített és átdolgozott változata.

PARÁDI József: Az egységes állami fizetési rendszer és a szakterületi rendfokozati rendszerek a polgári magyar állam rendvédelmében. *Rendvédelem-történeti Füzetek (Acta Historiae Praesidii Ordinis)*, XXII. évf. (2012) 26. sz. 105–119. p. A tanulmány korábbi változata 2011. november 11-én, Budapesten hangzott el, a Szemere Bertalan Magyar Rendvédelem-történeti Tudományos Társaság által szervezett rendvédelem-történeti tudományos konferenciasorozatnak „*Militarizmus és*

demilitarizmus a XIX-XX. századi magyar állam rendvédelmében” című XXV. konferenciáján. A publikált tanulmány az előadás javított, bővített és átdolgozott változata.

SZIKINGER István: A magyar rendvédelem jogi alapjai. *Rendvédelem-történeti Füzetek (Acta Historiae Preasidii Ordinis)*, XXII. évf. (2012) 26. sz. 133–140. p. A tanulmány korábbi változata 2011. november 11-én, Budapesten hangzott el, a Szemere Bertalan Magyar Rendvédelem-történeti Tudományos Társaság által szervezett rendvédelem-történeti tudományos konferenciasorozatnak „*Militarizmus és demilitarizmus a XIX-XX. századi magyar állam rendvédelmében*” című XXV. konferenciáján. A publikált tanulmány az előadás javított, bővített és átdolgozott változata.

O, Ö

OLÁH Ödön csendőr ezredes (Sátoraljaújhely, 1859. VI. 13. – ?) Hivatásos katona. 1881-ben avatták hadnaggyá. 1884-ben lépett be a Magyar Királyi Csendőrségbe. Legmagasabb beosztása a debreceni székhelyű VIII. csendőr kerület parancsnoka. Harctéri szolgálatra kérte magát 1914-ben, ahol a sátoraljaújhelyi katonai megfigyelő állomás parancsnokaként teljesített szolgálatot, majd 1916 októberében nyugdíjazták. 1922-ben – már nyugállományban léptették elő vezérőrnaggyá.

PARÁDI József: Az Osztrák-Magyar Monarchia Magyar Királyságának határszéli csendőrsége. *Rendvédelem-történeti Füzetek (Acta Historiae Preasidii Ordinis)*, XXII. évf. (2012) 26. sz. 81–104. p. A tanulmány korábbi változata 2011. november 11-én, Budapesten hangzott el, a Szemere Bertalan Magyar Rendvédelem-történeti Tudományos Társaság által szervezett rendvédelem-történeti tudományos konferenciasorozatnak „*Militarizmus és demilitarizmus a XIX-XX. századi magyar állam rendvédelmében*” című XXV. konferenciáján. A publikált tanulmány az előadás javított, bővített és átdolgozott változata.

Dr. ÖRY Károly (Magyarórvár, 1933. XII. 13. –) Történész, kutatási területe az 1918–1919-es forradalmak és a francia csendőrség eredete. A Hadtörténeti Intézet és Múzeum kutatási részlegének tudományos munkatársa, majd a Rendőrtiszti Főiskola társadalomtudományi tanszékének kutatója, később a Pázmány Péter Katolikus Egyetem meghívott előadója. A Szemere Bertalan Magyar Rendvédelem-történeti Társaság alapító tagja. A Rendvédelem-történeti Füzetek (Acta Historiae Preasidii Ordinis) HU-ISSN 1216-6774. tudományos periódika szerkesztője 1994-től 1999-ig.

Artner Ramona: Egy közbiztonsági örtestület útja Párizstól – Itálián és Ausztrián keresztül – Budapestig. *Rendvédelem-történeti Füzetek (Acta Historiae Preasidii Ordinis)*, XXII. évf. (2012) 26. sz. 13–18. p. A tanulmány korábbi változata 2011. november 11-én, Budapesten hangzott el, a Szemere Bertalan Magyar Rendvédelem-történeti Tudományos Társaság által szervezett rendvédelem-történeti tudományos konferenciasorozatnak „*Militarizmus és demilitarizmus a XIX-XX. századi magyar állam rendvédelmében*” című XXV. konferenciáján. A publikált tanulmány az előadás javított, bővített és átdolgozott változata.

P

PEEL Robert sir. (1788. II. 5. – 1850. VII. 2.) Az angolszász közbiztonsági rendszer alapjait hozta létre a XIX. század első felében.

SZIKINGER István: A magyar rendvédelem jogi alapjai. *Rendvédelem-történeti Füzetek (Acta Historiae Preasidii Ordinis)*, XXII. évf. (2012) 26. sz. 133–140. p. A tanulmány korábbi változata 2011. november 11-én, Budapesten hangzott el, a Szemere Bertalan Magyar Rendvédelem-történeti Tudományos Társaság által szervezett rendvédelem-történeti tudományos konferenciasorozatnak „*Militarizmus és demilitarizmus a XIX-XX. századi magyar állam rendvédelmében*” című XXV. konferenciáján. A publikált tanulmány az előadás javított, bővített és átdolgozott változata.

PÉTER Gábor lásd **EISENBERGER Benjámint**.

PINTÉR József A Nyilas párt székesfehérvári vezetője, majd a nyilas hatalomátvételt követően Fejér vármegye főispánja.

Forró János: A rendvédelmi szervezetek sajátos tevékenysége háborús helyzetben Fejér vármegyében 1944 őszétől 1945 tavaszáig. *Rendvédelem-történeti Füzetek (Acta Historiae Preasidii Ordinis)*, XXII. évf. (2012) 26. sz. 35–43. p. A tanulmány korábbi változata 2011. november 11-én, Budapesten hangzott el, a Szemere Bertalan Magyar Rendvédelem-történeti Tudományos Társaság által szervezett rendvédelem-történeti tudományos konferenciasorozatnak „*Militarizmus és demilitarizmus a XIX-XX. századi magyar állam rendvédelmében*” című XXV. konferenciáján. A publikált tanulmány az előadás javított, bővített és átdolgozott változata.

PULSZKY Ferenc (Eperjes, 1814. IX. 17. – Budapest, 1897. IX. 9.) Író, régész, művészettörténész, ügyvéd ellenzéki követ, kormánybiztos, Nemzeti Múzeum igazgatója, majd az összes hazai múzeum és gyűjtemény országos főfelügyelője, az MTA másodelnöke. Pénzügyminisztériumi államtitkár 1848. IV. 29. – 1848. V. 3., a király személye körüli minisztérium államtitkára 1848. V. 3. – 1848. X. közepéig, a király személye körüli minisztérium adminisztratív vezetője 1848. V. elejétől – 1848. IX. 9., a király személye körüli minisztérium vezetője 1848. IX. 9. – 1848. X. közepéig, mint a Honvédelmi Bizottmány tagja ideiglenesen a földművelés- ipar-, és kereskedelemügyi minisztérium vezetője 1848. XI. 29. – 1848. XII. végéig.

Artner Ramona: Hírszerzés a dualizmuskori Magyar Királyságban. *Rendvédelem-történeti Füzetek (Acta Historiae Preasidii Ordinis)*, XXII. évf. (2012) 26. sz. 19–26. p. A tanulmány korábbi változata 2011. november 11-én, Budapesten hangzott el, a Szemere Bertalan Magyar Rendvédelem-történeti Tudományos Társaság által szervezett rendvédelem-történeti tudományos konferenciasorozatnak „*Militarizmus és demilitarizmus a XIX-XX. századi magyar állam rendvédelmében*” című XXV. konferenciáján. A publikált tanulmány az előadás javított, bővített és átdolgozott változata.

R

RÁDAY Gedeon (Pest, 1806 – Pest-Buda, 1873), királyi biztos az 1870-es évek körül, Nógrád vármegye főispánja.

Artner Ramona: Egy közbiztonsági örtestület útja Párizstól – Itálián és Ausztrián keresztül – Budapestig. *Rendvédelem-történeti Füzetek (Acta Historiae Preasidii Ordinis)*, XXII. évf. (2012) 26. sz. 13–18. p. A tanulmány korábbi változata 2011. november 11-én, Budapesten hangzott el, a Szemere Bertalan Magyar Rendvédelem-történeti Tudományos Társaság által szervezett rendvédelem-történeti tudományos konferenciasorozatnak „*Militarizmus és demilitarizmus a XIX-XX. századi magyar állam rendvédelmében*” című XXV. konferenciáján. A publikált tanulmány az előadás javított, bővített és átdolgozott változata.

RÁKOSI Mátyás lásd **ROSENFELD Mátyás**.

ROSENFELD Mátyás [RÁKOSI Mátyás] (Ada, 1892 – Gorkij, 1971), kommunista politikus, a Tanácsköztársaság idején a szociális termelés népbiztosának helyettese, majd a Vörös Őrség országos parancsnoka, a proletárdiktatúra bukása után Szovjet-Oroszországba emigrált, miniszterelnök (1952–1953), MKP, majd MDP főtitkára (1945–1948–1953), MDP első titkára (1953–1956).

Nagy Ákos Péter: A magyar rendvédelem belbiztonsági szolgálata 1945–1995. *Rendvédelem-történeti Füzetek (Acta Historiae Praesidii Ordinis)*, XXII. évf. (2012) 26. sz. 44–58. p. A tanulmány korábbi változata 2011. november 11-én, Budapesten hangzott el, a Szemere Bertalan Magyar Rendvédelem-történeti Tudományos Társaság által szervezett rendvédelem-történeti tudományos konferenciasorozatnak „*Militarizmus és demilitarizmus a XIX-XX. századi magyar állam rendvédelmében*” című XXV. konferenciáján. A publikált tanulmány az előadás javított, bővített és átdolgozott változata.

ROTHSCHILD Bankárcsalád, melynek alapítója, Mayer Amschel ROTHSCHILD, aki 1743-ban született a Majna melletti Frankfurtban. A család a helyi zsidó gettóban élt, az apa aranyműves üzlete fölött egy vörös cégér lógott, Mayer erre (németül roter Schild [vörös pajzs]) utalva változtatta később nevüket Rothschildra. A család a Napóleoni háborúk alatt a postagalamb hálózatoknak köszönhetően a waterlo-i csata kimeneteléről elsőként értesült, majd annak ellenkezőjét híresztelte így a londoni börzén ezen állírára alapozva nemzetközi befolyást nyújtó vagyonra tett szert. A nemzetközi bankár-család a magyar történelemmel úgy került szorosabb kapcsolatba, hogy a Ferenc József által vezetett neoabszolútikus HABSBURG-birodalom működése számára kölcsönt biztosított. A ROTHSCHILD-család napjainkig a nemzetközi bankvilág egyik jelentős csoportja.

PARÁDI József: Az Osztrák-Magyar Monarchia Magyar Királyságának határszéli csendőrsége. *Rendvédelem-történeti Füzetek (Acta Historiae Praesidii Ordinis)*, XXII. évf. (2012) 26. sz. 81–104. p. A tanulmány korábbi változata 2011. november 11-én, Budapesten hangzott el, a Szemere Bertalan Magyar Rendvédelem-történeti Tudományos Társaság által szervezett rendvédelem-történeti tudományos konferenciasorozatnak „*Militarizmus és demilitarizmus a XIX-XX. századi magyar állam rendvédelmében*” című XXV. konferenciáján. A publikált tanulmány az előadás javított, bővített és átdolgozott változata.

Dr. REKTOR Béla Magyar származású kanadai egyetemi tanár.

Artner Ramona: Egy közbiztonsági őrtestület útja Párizstól – Itálián és Ausztrián keresztül – Budapestig. *Rendvédelem-történeti Füzetek (Acta Historiae Praesidii Ordinis)*, XXII. évf. (2012) 26. sz. 13–18. p. A tanulmány korábbi változata 2011. november 11-én, Budapesten hangzott el, a Szemere Bertalan Magyar Rendvédelem-történeti Tudományos Társaság által szervezett rendvédelem-történeti tudományos konferenciasorozatnak „*Militarizmus és demilitarizmus a XIX-XX. századi magyar állam rendvédelmében*” című XXV. konferenciáján. A publikált tanulmány az előadás javított, bővített és átdolgozott változata.

S, Sz

SVAREZ Carl Gottlieb (Schweidnitz, 1746. II. 27. – Berlin, 1798. V. 14.) Porosz jogtudós.

SZIKINGER István: A magyar rendvédelem jogi alapjai. *Rendvédelem-történeti Füzetek (Acta Historiae Praesidii Ordinis)*, XXII. évf. (2012) 26. sz. 133–140. p. A tanulmány korábbi változata 2011. november 11-én, Budapesten hangzott el, a Szemere Bertalan Magyar Rendvédelem-történeti Tudományos Társaság által szervezett rendvédelem-történeti tudományos konferenciasorozatnak „*Militarizmus és demilitarizmus a XIX-XX. századi magyar állam rendvédelmében*” című XXV. konferenciáján. A publikált tanulmány az előadás javított, bővített és átdolgozott változata.

SZAPÁRY Gyula gróf (Pest, 1832. XI. 1. - Abbázia, 1905. I. 20.) Alispán, főispáni helytartó, királyi biztos, magyar delegáció elnöke, tárnokmester. 1870. VIII. 20. – 1871. VIII. 26. közmunka- és közlekedésügyi minisztérium államtitkára, 1873. III. 5. – 1875. III. 2. belügyminiszter, 1878. XII. 5. – 1887. II. 11. pénzügyminiszter, 1880. IV. 14. – 1880. IV. 24. közmunka- és közlekedésügyi miniszter, 1889. IV. 9. – 1889. VI. 15. földművelés-, ipar- és kereskedelemügyi miniszter, 1889. VI. 16. – 1890. III. 15. földművelésügyi miniszter, 1890. III. 13. – 1892. XI. 17. miniszterelnök, 1890. III. 15. – 1892. XI. 19. belügyminiszter.

PARÁDI József: Az Osztrák-Magyar Monarchia Magyar Királyságának határszéli csendőrsége. *Rendvédelem-történeti Füzetek (Acta Historiae Praesidii Ordinis)*, XXII. évf. (2012) 26. sz. 81–104. p. A tanulmány korábbi változata 2011. november 11-én, Budapesten hangzott el, a Szemere Bertalan Magyar Rendvédelem-történeti Tudományos Társaság által szervezett rendvédelem-történeti tudományos konferenciasorozatnak „*Militarizmus és demilitarizmus a XIX-XX. századi magyar állam rendvédelmében*” című XXV. konferenciáján. A publikált tanulmány az előadás javított, bővített és átdolgozott változata.

SZEDERKÉNYI Nándor (Eger, 1838 – Budapest, 1916) Politikus, Heves vármegye főjegyzője, majd 1876-tól országgyűlési képviselő.

SZIKINGER István: Rendvédelmi jog a dualizmus korszakában. *Rendvédelem-történeti Füzetek (Acta Historiae Praesidii Ordinis)*, XXII. évf. (2012) 26. sz. 141–157. p. A tanulmány korábbi változata 2011. november 11-én, Budapesten hangzott el, a Szemere Bertalan Magyar Rendvédelem-történeti Tudományos Társaság által szervezett rendvédelem-történeti tudományos konferenciasorozatnak „*Militarizmus és demilitarizmus a XIX-XX. századi magyar állam rendvédelmében*” című XXV. konferenciáján. A publikált tanulmány az előadás javított, bővített és átdolgozott változata.

SZEMERE Bertalan (Vatta, 1812 – Pest, 1869). Államférfi, Borsod vármegye főszolgabírója (1841–1846), majd másodalispán (1846–1848), a megye országgyűlési követe (1843–1844 és 1847–1848), belügyminiszter (1848–1849), miniszterelnök (1849), a szabadságharc végén emigrációba vonult, majd 1865-ben – az amnesztiát követően – tért haza.

SZIKINGER István: Rendvédelmi jog a dualizmus korszakában. *Rendvédelem-történeti Füzetek (Acta Historiae Praesidii Ordinis)*, XXII. évf. (2012) 26. sz. 141–157. p. A tanulmány korábbi változata 2011. november 11-én, Budapesten hangzott el, a Szemere Bertalan Magyar Rendvédelem-történeti Tudományos Társaság által szervezett rendvédelem-történeti tudományos konferenciasorozatnak „*Militarizmus és demilitarizmus a XIX-XX. századi magyar állam rendvédelmében*” című XXV. konferenciáján. A publikált tanulmány az előadás javított, bővített és átdolgozott változata.

SZENDE Béla (Lugos, 1823. IV. 4. – Gavosdia, Krassó-Szörény vm., 1882. VIII. 18.) ügyvéd, megyei tisztviselő, honvéd tiszt, főispán, miniszteri tanácsos, honvédelmi miniszter 1872. XII. 15-től 1882. VIII. 18.

Artner Ramona: Egy közbiztonsági őrtestület útja Párizstól – Itálián és Ausztrián keresztül – Budapestig. *Rendvédelem-történeti Füzetek (Acta Historiae Preasidii Ordinis)*, XXII. évf. (2012) 26. sz. 13–18. p. A tanulmány korábbi változata 2011. november 11-én, Budapesten hangzott el, a Szemere Bertalan Magyar Rendvédelem-történeti Tudományos Társaság által szervezett rendvédelem-történeti tudományos konferenciasorozatnak „*Militarizmus és demilitarizmus a XIX-XX. századi magyar állam rendvédelmében*” című XXV. konferenciáján. A publikált tanulmány az előadás javított, bővített és átdolgozott változata.

SZILÁGYI Dezső (Nagyvárad, 1840. IV. 1. – Budapest, 1901. VII. 31.) Ügyvéd, egyetemi tanár, a magyar delegáció elnöke. 1889. IV. 9. – 1895. I. 15. igazságügyminiszter, 1895. I. 21. – 1898. XII. 9. képviselőházi elnök.

PARÁDI József: Az Osztrák-Magyar Monarchia Magyar Királyságának határszéli csendőrsége. *Rendvédelem-történeti Füzetek (Acta Historiae Preasidii Ordinis)*, XXII. évf. (2012) 26. sz. 81–104. p. A tanulmány korábbi változata 2011. november 11-én, Budapesten hangzott el, a Szemere Bertalan Magyar Rendvédelem-történeti Tudományos Társaság által szervezett rendvédelem-történeti tudományos konferenciasorozatnak „*Militarizmus és demilitarizmus a XIX-XX. századi magyar állam rendvédelmében*” című XXV. konferenciáján. A publikált tanulmány az előadás javított, bővített és átdolgozott változata.

SZÚRÓS Mátyás (Püspökladány, 1933. IX. 11. –) Diplomata, politikus. 1953-ban a moszkvai Nemzetközi Kapcsolatok Intézetében folytatott tanulmányokat. 1951–1956-ig a Magyar Dolgozók Pártjának, majd 1956–1989 között a Magyar Szocialista Munkáspártnak a tagja. 1978-tól, mint moszkvai nagykövet került be az MSZMP Központi Bizottságába. 1989 márciusában az Országgyűlés elnökévé választották. 1989. X. 23-án az országgyűlés erkélyén kikiáltotta a Magyar Köztársaságot. 1989. X. 23-tól 1990. V. 2-ig ideiglenes köztársasági elnök.

Nagy Ákos Péter: A magyar rendvédelem belbiztonsági szolgálata 1945–1995. *Rendvédelem-történeti Füzetek (Acta Historiae Preasidii Ordinis)*, XXII. évf. (2012) 26. sz. 44–58. p. A tanulmány korábbi változata 2011. november 11-én, Budapesten hangzott el, a Szemere Bertalan Magyar Rendvédelem-történeti Tudományos Társaság által szervezett rendvédelem-történeti tudományos konferenciasorozatnak „*Militarizmus és demilitarizmus a XIX-XX. századi magyar állam rendvédelmében*” című XXV. konferenciáján. A publikált tanulmány az előadás javított, bővített és átdolgozott változata.

T, Ty

TISZA István 1897-től gróf (Geszt Bihar vm., 1861. IV. 22. – Budapest, 1918. X. 31.) Nagybirtokos, jogász, huszárezredes, képviselőházi elnök, belügyminiszter 1903. XI. 3. – 1905. VI. 18., miniszterelnök 1903. XI. 3. – 1905. VI. 18., a király személye körüli miniszter 1903. XI. 3. – 1904. III. 3., horvát-szlavón-dalmát tárca nélküli miniszter, képviselőházi elnök 1912. V. 22. – 1913. VI. 12., horvát-szlavón-dalmát tárca nélküli miniszter 1913. VI. 10. – 1913. VII. 21., a minisztérium ügyeinek intézésével ideiglenesen megbízva 1914. VIII. 22. – 1916. I. 16., a király személye körüli miniszter 1915. I. 13. – 1915. V. 29., nádorhelyettes, 1916. XII. 20. – 1916. XII. 30.

SZIKINGER István: Rendvédelmi jog a dualizmus korszakában. *Rendvédelem-történeti Füzetek (Acta Historiae Preasidii Ordinis)*, XXII. évf. (2012) 26. sz. 141–157. p. A tanulmány korábbi változata 2011. november 11-én, Budapesten hangzott el, a Szemere Bertalan Magyar Rendvédelem-történeti Tudományos Társaság által szervezett rendvédelem-történeti tudományos konferenciasorozatnak „*Militarizmus és demilitarizmus a XIX-XX. századi magyar állam rendvédelmében*” című XXV. konferenciáján. A publikált tanulmány az előadás javított, bővített és átdolgozott változata.

TISZA Kálmán borošjenői és szegedi (Nagyvárad, 1830 – Budapest, 1902), államférfi, 1861-ben képviselőházi alelnök, miniszterelnök (1875–1890) és egyben belügyminiszter (1875–1887), valamint ideiglenesen pénzügyminiszter (1878, 1887–1889) és a király személye körüli miniszter (1879), a Szabadelvű Párt vezető személyisége, az MTA tagja.

Artner Ramona: Egy közbiztonsági őrtestület útja Párizstól – Itálián és Ausztrián keresztül – Budapestig. *Rendvédelem-történeti Füzetek (Acta Historiae Preasidii Ordinis)*, XXII. évf. (2012) 26. sz. 13–18. p. A tanulmány korábbi változata 2011. november 11-én, Budapesten hangzott el, a Szemere Bertalan Magyar Rendvédelem-történeti Tudományos Társaság által szervezett rendvédelem-történeti tudományos konferenciasorozatnak „*Militarizmus és demilitarizmus a XIX-XX. századi magyar állam rendvédelmében*” című XXV. konferenciáján. A publikált tanulmány az előadás javított, bővített és átdolgozott változata.

PARÁDI József: Az Osztrák-Magyar Monarchia Magyar Királyságának határszéli csendőrsége. *Rendvédelem-történeti Füzetek (Acta Historiae Preasidii Ordinis)*, XXII. évf. (2012) 26. sz. 81–104. p. A tanulmány korábbi változata 2011. november 11-én, Budapesten hangzott el, a Szemere Bertalan Magyar Rendvédelem-történeti Tudományos Társaság által szervezett rendvédelem-történeti tudományos konferenciasorozatnak „*Militarizmus és demilitarizmus a XIX-XX. századi magyar állam rendvédelmében*” című XXV. konferenciáján. A publikált tanulmány az előadás javított, bővített és átdolgozott változata.

U, Ű

ULJANOV Vlagyimir Iljics [LENIN Vlagyimir Iljics] (Oroszország, Szimbirszk, 1870. IV. 22. – Gorkij, 1924. I. 21.) Orosz kommunista politikus. A Szovjetunió első vezetője.

SZIKINGER István: A magyar rendvédelem jogi alapjai. *Rendvédelem-történeti Füzetek (Acta Historiae Preasidii Ordinis)*, XXII. évf. (2012) 26. sz. 133–140. p. A tanulmány korábbi változata 2011. november 11-én, Budapesten hangzott el, a Szemere Bertalan Magyar Rendvédelem-történeti Tudományos Társaság által szervezett rendvédelem-történeti tudományos konferenciasorozatnak „*Militarizmus és demilitarizmus a XIX-XX. századi magyar állam rendvédelmében*” című XXV. konferenciáján. A publikált tanulmány az előadás javított, bővített és átdolgozott változata.

V, W

WEKERLE Sándor (Mór, 1848. XI. 14. – Budapest, 1921.VIII.26.) Pénzügyminisztériumi tisztviselő, az Országos Pénzügyi Tanács elnöke, 1887. II. 20.–1889. IV. 9-ig pénzügyminisztériumi adminisztratív államtitkár, 1889.IV.9.–1895.I.15-ig pénzügyminiszter, 1892. V. 10. – 1892. VII. 16-ig kereskedelemügyi miniszter, 1892. IX. 17. – 1895. I. 14-ig miniszterelnök, 1896. IX. 30. – 1906. IV. 8-ig közigazgatási bírósági elnök, 1906. IV. 8.–1910. I. 17-ig pénzügyminiszter és miniszterelnök, egyben

1906. IV. – 1906. IV. 14-ig honvédelmi miniszter és 1906. IV. 8.–1906. IV. 23-ig horvát-szlavón-dalmát tárca nélküli miniszter, 1909. IX. 23. – 1910. I. 17-ig igazságügyminiszter, 1917. VIII. 20.–1918. X. 30-ig miniszterelnök, 1917. IX. 16. – 1918. II. 11-ig pénzügyminiszter, 1918. I. 25. – 1918. II. 11-ig földművelésügyi miniszter, 1918. V. 8. – 1918. X. 31-ig belügyminiszter.

PARÁDI József: Az Osztrák-Magyar Monarchia Magyar Királyságának határszéli csendőrsége. *Rendvédelem-történeti Füzetek (Acta Historiae Praesidii Ordinis)*, XXII. évf. (2012) 26. sz. 81–104. p. A tanulmány korábbi változata 2011. november 11-én, Budapesten hangzott el, a Szemere Bertalan Magyar Rendvédelem-történeti Tudományos Társaság által szervezett rendvédelem-történeti tudományos konferenciasorozatnak „*Militarizmus és demilitarizmus a XIX-XX. századi magyar állam rendvédelmében*” című XXV. konferenciáján. A publikált tanulmány az előadás javított, bővített és átdolgozott változata.

WENCKHEIM Béla (Pest, 1811 – Budapest, 1879) alispán, főispán, nádori főudvarmester, belügyminiszter, a király személye körüli miniszter, miniszterelnök.

Artner Ramona: Egy közbiztonsági őrtestület útja Párizstól – Itálián és Ausztrián keresztül – Budapestig. *Rendvédelem-történeti Füzetek (Acta Historiae Praesidii Ordinis)*, XXII. évf. (2012) 26. sz. 13–18. p. A tanulmány korábbi változata 2011. november 11-én, Budapesten hangzott el, a Szemere Bertalan Magyar Rendvédelem-történeti Tudományos Társaság által szervezett rendvédelem-történeti tudományos konferenciasorozatnak „*Militarizmus és demilitarizmus a XIX-XX. századi magyar állam rendvédelmében*” című XXV. konferenciáján. A publikált tanulmány az előadás javított, bővített és átdolgozott változata.

WINKELMANN Otto (Bordesholm, 1894. IX. 4. – Ebenda, 1977. IX. 27.) A német megszállás után a magyarországi SS parancsnoka tábornoki rangban.

Forró János: A rendvédelmi szervezetek sajátos tevékenysége háborús helyzetben Fejér vármegyében 1944 őszétől 1945 tavaszáig. *Rendvédelem-történeti Füzetek (Acta Historiae Praesidii Ordinis)*, XXII. évf. (2012) 26. sz. 35–43. p. A tanulmány korábbi változata 2011. november 11-én, Budapesten hangzott el, a Szemere Bertalan Magyar Rendvédelem-történeti Tudományos Társaság által szervezett rendvédelem-történeti tudományos konferenciasorozatnak „*Militarizmus és demilitarizmus a XIX-XX. századi magyar állam rendvédelmében*” című XXV. konferenciáján. A publikált tanulmány az előadás javított, bővített és átdolgozott változata.

WOJTILA Karol Jozef lásd **II. János Pál**.

Z, Zs

Zsófia főhercegnő (HABSBURG–LOTARINGIAI Zsófia Friderika Dorottya Anasztázia Amália Erzsébet Franciska Stefánia Karolina Mária Jozefa; Bécs, 1855. III. 5. – Buda, 1857. V. 29.) császári-királyi osztrák főhercegnő, Ferenc József és Erzsébet elsőszülött leánya. Kétéves korában halt meg.

Csapó Csaba – Parádi József. Az államfő magyarországi védelme az Osztrák-Magyar Monarchiában. *Rendvédelem-történeti Füzetek (Acta Historiae Praesidii Ordinis)*, XXII. évf. (2012) 26. sz. 27–34. p. A tanulmány korábbi változata 2011. november 11-én, Budapesten hangzott el, a Szemere Bertalan Magyar Rendvédelem-történeti Tudományos Társaság által szervezett rendvédelem-történeti tudományos konferenciasorozatnak „*Militarizmus és demilitarizmus a XIX-XX. századi magyar állam rendvédelmében*” című XXV. konferenciáján. A publikált tanulmány az előadás javított, bővített és átdolgozott változata.

INDEX GEOGRAPHICUS**A, Á**

Aba Fejér vármegyei település.

FORRÓ János: A rendvédelmi szervezetek sajátos tevékenysége háborús helyzetben Fejér vármegyében 1944 ősztől 1945 tavaszáig. *Rendvédelem-történeti Füzetek (Acta Historiae Preasidii Ordinis)*, XXII. évf. (2012) 26. sz. 35–43. p. A tanulmány korábbi változata 2011. november 11-én, Budapesten hangzott el, a Szemere Bertalan Magyar Rendvédelem-történeti Tudományos Társaság által szervezett rendvédelem-történeti tudományos konferenciasorozatnak „*Militarizmus és demilitarizmus a XIX-XX. századi magyar állam rendvédelmében*” című XXV. konferenciáján. A publikált tanulmány az előadás javított, bővített és átdolgozott változata.

Adria A Földközi-tengernek az Itáliai-félsziget és Dalmácia között elterülő része.

PARÁDI József: Az Osztrák-Magyar Monarchia Magyar Királyságának határszéli csendőrsége. *Rendvédelem-történeti Füzetek (Acta Historiae Preasidii Ordinis)*, XXII. évf. (2012) 26. sz. 81–104. p. A tanulmány korábbi változata 2011. november 11-én, Budapesten hangzott el, a Szemere Bertalan Magyar Rendvédelem-történeti Tudományos Társaság által szervezett rendvédelem-történeti tudományos konferenciasorozatnak „*Militarizmus és demilitarizmus a XIX-XX. századi magyar állam rendvédelmében*” című XXV. konferenciáján. A publikált tanulmány az előadás javított, bővített és átdolgozott változata.

Alföld, a Kárpát-medence Dunától keletre elterülő – a Tisza által kettévágott – sík vidéke.

FORRÓ János: A rendvédelmi szervezetek sajátos tevékenysége háborús helyzetben Fejér vármegyében 1944 ősztől 1945 tavaszáig. *Rendvédelem-történeti Füzetek (Acta Historiae Preasidii Ordinis)*, XXII. évf. (2012) 26. sz. 35–43. p. A tanulmány korábbi változata 2011. november 11-én, Budapesten hangzott el, a Szemere Bertalan Magyar Rendvédelem-történeti Tudományos Társaság által szervezett rendvédelem-történeti tudományos konferenciasorozatnak „*Militarizmus és demilitarizmus a XIX-XX. századi magyar állam rendvédelmében*” című XXV. konferenciáján. A publikált tanulmány az előadás javított, bővített és átdolgozott változata.

Amerikai Egyesült Államok (gyakran mint Egyesült Államok, angol rövidítése: USA = United States of America), szövetségi állam Észak-Amerikában.

NAGY Ákos Péter: A magyar rendvédelem belbiztonsági szolgálata 1945–1995. *Rendvédelem-történeti Füzetek (Acta Historiae Preasidii Ordinis)*, XXII. évf. (2012) 26. sz. 44–58. p. A tanulmány korábbi változata 2011. november 11-én, Budapesten hangzott el, a Szemere Bertalan Magyar Rendvédelem-történeti Tudományos Társaság által szervezett rendvédelem-történeti tudományos konferenciasorozatnak „*Militarizmus és demilitarizmus a XIX-XX. századi magyar állam rendvédelmében*” című XXV. konferenciáján. A publikált tanulmány az előadás javított, bővített és átdolgozott változata.

SZIKINGER István: A magyar rendvédelem jogi alapjai. *Rendvédelem-történeti Füzetek (Acta Historiae Preasidii Ordinis)*, XXII. évf. (2012) 26. sz. 133–140. p. A tanulmány korábbi változata 2011. november 11-én, Budapesten hangzott el, a Szemere Bertalan Magyar Rendvédelem-történeti Tudományos Társaság által szervezett rendvédelem-történeti tudományos konferenciasorozatnak „*Militarizmus és demilitarizmus a XIX-XX. századi magyar állam rendvédelmében*” című XXV. konferenciáján. A publikált tanulmány az előadás javított, bővített és átdolgozott változata.

Anglia Nagy-Britannia része, a Brit-szigetek nagyobbik szigetén helyezkedik el Wales és Skócia társaságában, lakóinak anyanyelve angol.

ARTNER Ramona: Egy közbiztonsági őrtestület útja Párizstól – Itálián és Ausztrián keresztül – Budapestig. *Rendvédelem-történeti Füzetek (Acta Historiae Preasidii Ordinis)*, XXII. évf. (2012) 26. sz. 13–18. p. A tanulmány korábbi változata 2011. november 11-én, Budapesten hangzott el, a Szemere Bertalan Magyar Rendvédelem-történeti Tudományos Társaság által szervezett rendvédelem-történeti tudományos konferenciasorozatnak „*Militarizmus és demilitarizmus a XIX-XX. századi magyar állam rendvédelmében*” című XXV. konferenciáján. A publikált tanulmány az előadás javított, bővített és átdolgozott változata.

SZIKINGER István: A magyar rendvédelem jogi alapjai. *Rendvédelem-történeti Füzetek (Acta Historiae Preasidii Ordinis)*, XXII. évf. (2012) 26. sz. 133–140. p. A tanulmány korábbi változata 2011. november 11-én, Budapesten hangzott el, a Szemere Bertalan Magyar Rendvédelem-történeti Tudományos Társaság által szervezett rendvédelem-történeti tudományos konferenciasorozatnak „*Militarizmus és demilitarizmus a XIX-XX. századi magyar állam rendvédelmében*” című XXV. konferenciáján. A publikált tanulmány az előadás javított, bővített és átdolgozott változata.

Arad Partiumi város jelenleg Románia területén.

FORRÓ János: A rendvédelmi szervezetek sajátos tevékenysége háborús helyzetben Fejér vármegyében 1944 ősztől 1945 tavaszáig. *Rendvédelem-történeti Füzetek (Acta Historiae Preasidii Ordinis)*, XXII. évf. (2012) 26. sz. 35–43. p. A tanulmány korábbi változata 2011. november 11-én, Budapesten hangzott el, a Szemere Bertalan Magyar Rendvédelem-történeti Tudományos Társaság által szervezett rendvédelem-történeti tudományos konferenciasorozatnak „*Militarizmus és demilitarizmus a XIX-XX. századi magyar állam rendvédelmében*” című XXV. konferenciáján. A publikált tanulmány az előadás javított, bővített és átdolgozott változata.

Ausztria Az Osztrák Császárság Ausztria-i tartományaiból álló szövetségi állam, amelyet a Harmadik Német Birodalom bekebelezett, majd a második világháború után ismét függetlenné vált. Ausztria területe hagyományosan az Alpok északi, keleti és déli lejtőire terjed ki. A trianoni békediktátum Ausztriához csatolta Magyarország nyugati szélén elterülő várvidéket.

ARTNER Ramona: Egy közbiztonsági őrtestület útja Párizstól – Itálián és Ausztrián keresztül – Budapestig. *Rendvédelem-történeti Füzetek (Acta Historiae Preasidii Ordinis)*, XXII. évf. (2012) 26. sz. 13–18. p. A tanulmány korábbi változata 2011. november 11-én, Budapesten hangzott el, a Szemere Bertalan Magyar Rendvédelem-történeti Tudományos Társaság által szervezett rendvédelem-történeti tudományos konferenciasorozatnak „*Militarizmus és demilitarizmus a XIX-XX. századi magyar állam rendvédelmében*” című XXV. konferenciáján. A publikált tanulmány az előadás javított, bővített és átdolgozott változata.

CSAPÓ Csaba – PARÁDI József: Az államfő magyarországi védelme az Osztrák-Magyar Monarchiában. *Rendvédelem-történeti Füzetek (Acta Historiae Preasidii Ordinis)*, XXII. évf. (2012) 26. sz. 27–34. p. A tanulmány korábbi változata 2011. november 11-én, Budapesten hangzott el, a Szemere Bertalan Magyar Rendvédelem-történeti Tudományos Társaság által szervezett rendvédelem-történeti tudományos konferenciasorozatnak „*Militarizmus és demilitarizmus a XIX-XX. századi magyar állam rendvédelmében*” című XXV. konferenciáján. A publikált tanulmány az előadás javított, bővített és átdolgozott változata.

PARÁDI József: A dualista Magyarország határőrizete a migráció tükrében. *Rendvédelem-történeti Füzetek (Acta Historiae Preasidii Ordinis)*, XXII. évf. (2012) 26. sz. 66–80. p. A tanulmány korábbi változata 2011. november 11-én, Budapesten hangzott el, a Szemere Bertalan Magyar Rendvédelem-történeti Tudományos Társaság által szervezett rendvédelem-történeti tudományos konferenciasorozatnak „*Militarizmus és demilitarizmus a XIX-XX. századi magyar állam rendvédelmében*” című XXV. konferenciáján. A publikált tanulmány az előadás javított, bővített és átdolgozott változata.

PARÁDI József: Az Osztrák-Magyar Monarchia Magyar Királyságának határszéli csendőrsége. *Rendvédelem-történeti Füzetek (Acta Historiae Preasidii Ordinis)*, XXII. évf. (2012) 26. sz. 81–104. p. A tanulmány korábbi változata 2011. november 11-én, Budapesten hangzott el, a Szemere Bertalan Magyar Rendvédelem-történeti Tudományos Társaság által szervezett rendvédelem-történeti tudományos konferenciasorozatnak „*Militarizmus és demilitarizmus a XIX-XX. századi magyar állam rendvédelmében*” című XXV. konferenciáján. A publikált tanulmány az előadás javított, bővített és átdolgozott változata.

SUBA János: Szovjetunió és Magyarország közötti határvonal kitűzése 1947–1949. *Rendvédelem-történeti Füzetek (Acta Historiae Preasidii Ordinis)*, XXII. évf. (2012) 26. sz. 120–132. p. A tanulmány korábbi változata 2011. november 11-én, Budapesten hangzott el, a Szemere Bertalan Magyar Rendvédelem-történeti Tudományos Társaság által szervezett rendvédelem-történeti tudományos konferenciasorozatnak „*Militarizmus és demilitarizmus a XIX-XX. századi magyar állam rendvédelmében*” című XXV. konferenciáján. A publikált tanulmány az előadás javított, bővített és átdolgozott változata.

SZIKINGER István: A magyar rendvédelem jogi alapjai. *Rendvédelem-történeti Füzetek (Acta Historiae Preasidii Ordinis)*, XXII. évf. (2012) 26. sz. 133–140. p. A tanulmány korábbi változata 2011. november 11-én, Budapesten hangzott el, a Szemere Bertalan Magyar Rendvédelem-történeti Tudományos Társaság által szervezett rendvédelem-történeti tudományos konferenciasorozatnak „*Militarizmus és demilitarizmus a XIX-XX. századi magyar állam rendvédelmében*” című XXV. konferenciáján. A publikált tanulmány az előadás javított, bővített és átdolgozott változata.

SZIKINGER István: Rendvédelmi jog a dualizmus korszakában. *Rendvédelem-történeti Füzetek (Acta Historiae Preasidii Ordinis)*, XXII. évf. (2012) 26. sz. 141–157. p. A tanulmány korábbi változata 2011. november 11-én, Budapesten hangzott el, a Szemere Bertalan Magyar Rendvédelem-történeti Tudományos Társaság által szervezett rendvédelem-történeti tudományos konferenciasorozatnak „*Militarizmus és demilitarizmus a XIX-XX. századi magyar állam rendvédelmében*” című XXV. konferenciáján. A publikált tanulmány az előadás javított, bővített és átdolgozott változata.

Ausztria-Magyarország az Osztrák-Magyar Monarchia nem hivatalos elnevezése. Bővebben lásd az Osztrák-Magyar Monarchiánál.

PARÁDI József: A dualista Magyarország határőrizete a migráció tükrében. *Rendvédelem-történeti Füzetek (Acta Historiae Preasidii Ordinis)*, XXII. évf. (2012) 26. sz. 66–80. p. A tanulmány korábbi változata 2011. november 11-én, Budapesten hangzott el, a Szemere Bertalan Magyar Rendvédelem-történeti Tudományos Társaság által szervezett rendvédelem-történeti tudományos konferenciasorozatnak „*Militarizmus és demilitarizmus a XIX-XX. századi magyar állam rendvédelmében*” című XXV. konferenciáján. A publikált tanulmány az előadás javított, bővített és átdolgozott változata.

PARÁDI József: Az Osztrák-Magyar Monarchia Magyar Királyságának határszéli csendőrsége. *Rendvédelem-történeti Füzetek (Acta Historiae Preasidii Ordinis)*, XXII. évf. (2012) 26. sz. 81–104. p. A tanulmány korábbi változata 2011. november 11-én, Budapesten hangzott el, a Szemere Bertalan Magyar Rendvédelem-történeti Tudományos Társaság által szervezett rendvédelem-történeti tudományos konferenciasorozatnak „*Militarizmus és demilitarizmus a XIX-XX. századi magyar állam rendvédelmében*” című XXV. konferenciáján. A publikált tanulmány az előadás javított, bővített és átdolgozott változata.

B

Balkán Az európai kontinens egyik félszigete, amely a Kárpátok déli vonulatától és a Szávától délre eső félszigetet foglalja magában, az Adria, a Földközi-tenger, az Égei-tenger, a Márvány-tenger és a Fekete-tenger határolja. Ázsiától a Boszporusz és a Dardanellák választják el.

PARÁDI József: A dualista Magyarország határőrizete a migráció tükrében. *Rendvédelem-történeti Füzetek (Acta Historiae Preasidii Ordinis)*, XXII. évf. (2012) 26. sz. 66–80. p. A tanulmány korábbi változata 2011. november 11-én, Budapesten hangzott el, a Szemere Bertalan Magyar Rendvédelem-történeti Tudományos Társaság által szervezett rendvédelem-történeti tudományos konferenciasorozatnak „*Militarizmus és demilitarizmus a XIX-XX. századi magyar állam rendvédelmében*” című XXV. konferenciáján. A publikált tanulmány az előadás javított, bővített és átdolgozott változata.

Bács-Kiskun vármegye Duna-Tisza közti vármegye.

FORRÓ János: A rendvédelmi szervezetek sajátos tevékenysége háborús helyzetben Fejér vármegyében 1944 őszétől 1945 tavaszáig. *Rendvédelem-történeti Füzetek (Acta Historiae Preasidii Ordinis)*, XXII. évf. (2012) 26. sz. 35–43. p. A tanulmány korábbi változata 2011. november 11-én, Budapesten hangzott el, a Szemere Bertalan Magyar Rendvédelem-történeti Tudományos Társaság által szervezett rendvédelem-történeti tudományos konferenciasorozatnak „*Militarizmus és demilitarizmus a XIX-XX. századi magyar állam rendvédelmében*” című XXV. konferenciáján. A publikált tanulmány az előadás javított, bővített és átdolgozott változata.

Beregdaróc A trianoni béketidktátum után Szabolcs, Szatmár és Bereg történelmi vármegyék maradványaiból létrejött Szabolcs-Szatmár-Bereg vármegye területén fekvő határ melléki település.

SUBA János: Szovjetunió és Magyarország közötti határvonal kitűzése 1947–1949. *Rendvédelem-történeti Füzetek (Acta Historiae Preasidii Ordinis)*, XXII. évf. (2012) 26. sz. 120–132. p. A tanulmány korábbi változata 2011. november 11-én, Budapesten hangzott el, a Szemere Bertalan Magyar Rendvédelem-történeti Tudományos Társaság által szervezett rendvédelem-történeti tudományos konferenciasorozatnak „*Militarizmus és demilitarizmus a XIX-XX. századi magyar állam rendvédelmében*” című XXV. konferenciáján. A publikált tanulmány az előadás javított, bővített és átdolgozott változata.

Beregszász Kárpátaljai település a jelenlegi magyar-ukrán határ mentén jelenleg Ukrajna területén.

SUBA János: Szovjetunió és Magyarország közötti határvonal kitűzése 1947–1949. *Rendvédelem-történeti Füzetek (Acta Historiae Preasidii Ordinis)*, XXII. évf. (2012) 26. sz. 120–132. p. A tanulmány korábbi változata 2011. november 11-én, Budapesten hangzott el, a Szemere Bertalan Magyar Rendvédelem-történeti Tudományos Társaság által szervezett rendvédelem-történeti tudományos konferenciasorozatnak „*Militarizmus és demilitarizmus a XIX-XX. századi magyar állam rendvédelmében*” című XXV. konferenciáján. A publikált tanulmány az előadás javított, bővített és átdolgozott változata.

Berlin Németország fővárosa 1871-től, korábban a porosz királyok fővárosa volt.

NAGY Ákos Péter: A magyar rendvédelem belbiztonsági szolgálata 1945–1995. *Rendvédelem-történeti Füzetek (Acta Historiae Preasidii Ordinis)*, XXII. évf. (2012) 26. sz. 44–58. p. A tanulmány korábbi változata 2011. november 11-én, Budapesten hangzott el, a Szemere Bertalan Magyar Rendvédelem-történeti Tudományos Társaság által szervezett rendvédelem-történeti tudományos konferenciasorozatnak „*Militarizmus és demilitarizmus a XIX-XX. századi magyar állam rendvédelmében*” című XXV. konferenciáján. A publikált tanulmány az előadás javított, bővített és átdolgozott változata.

Bécs Ausztria fővárosa.

CSAPÓ Csaba – PARÁDI József. Az államfő magyarországi védelme az Osztrák-Magyar Monarchiában. *Rendvédelem-történeti Füzetek (Acta Historiae Preasidii Ordinis)*, XXII. évf. (2012) 26. sz. 27–34. p. A tanulmány korábbi változata 2011. november 11-én, Budapesten hangzott el, a Szemere Bertalan Magyar Rendvédelem-történeti Tudományos Társaság által szervezett rendvédelem-történeti tudományos konferenciasorozatnak „*Militarizmus és demilitarizmus a XIX-XX. századi magyar állam rendvédelmében*” című XXV. konferenciáján. A publikált tanulmány az előadás javított, bővített és átdolgozott változata.

PARÁDI József: Az Osztrák-Magyar Monarchia Magyar Királyságának határszéli csendőrsége. *Rendvédelem-történeti Füzetek (Acta Historiae Preasidii Ordinis)*, XXII. évf. (2012) 26. sz. 81–104. p. A tanulmány korábbi változata 2011. november 11-én, Budapesten hangzott el, a Szemere Bertalan Magyar Rendvédelem-történeti Tudományos Társaság által szervezett rendvédelem-történeti tudományos konferenciasorozatnak „*Militarizmus és demilitarizmus a XIX-XX. századi magyar állam rendvédelmében*” című XXV. konferenciáján. A publikált tanulmány az előadás javított, bővített és átdolgozott változata.

SUBA János: Szovjetunió és Magyarország közötti határvonal kitűzése 1947–1949. *Rendvédelem-történeti Füzetek (Acta Historiae Preasidii Ordinis)*, XXII. évf. (2012) 26. sz. 120–132. p. A tanulmány korábbi változata 2011. november 11-én, Budapesten hangzott el, a Szemere Bertalan Magyar Rendvédelem-történeti Tudományos Társaság által szervezett rendvédelem-történeti tudományos konferenciasorozatnak „*Militarizmus és demilitarizmus a XIX-XX. századi magyar állam rendvédelmében*” című XXV. konferenciáján. A publikált tanulmány az előadás javított, bővített és átdolgozott változata.

SZIKINGER István: A magyar rendvédelem jogi alapjai. *Rendvédelem-történeti Füzetek (Acta Historiae Preasidii Ordinis)*, XXII. évf. (2012) 26. sz. 133–140. p. A tanulmány korábbi változata 2011. november 11-én, Budapesten hangzott el, a Szemere Bertalan Magyar Rendvédelem-történeti Tudományos Társaság által szervezett rendvédelem-történeti tudományos konferenciasorozatnak „*Militarizmus és demilitarizmus a XIX-XX. századi magyar állam rendvédelmében*” című XXV. konferenciáján. A publikált tanulmány az előadás javított, bővített és átdolgozott változata.

SZIKINGER István: Rendvédelmi jog a dualizmus korszakában. *Rendvédelem-történeti Füzetek (Acta Historiae Preasidii Ordinis)*, XXII. évf. (2012) 26. sz. 141–157. p. A tanulmány korábbi változata 2011. november 11-én, Budapesten hangzott el, a Szemere Bertalan Magyar Rendvédelem-történeti Tudományos Társaság által szervezett rendvédelem-történeti tudományos konferenciasorozatnak „*Militarizmus és demilitarizmus a XIX-XX. századi magyar állam rendvédelmében*” című XXV. konferenciáján. A publikált tanulmány az előadás javított, bővített és átdolgozott változata.

Bosznia-Hercegovina nyugat-balkáni tartomány, melyet az Osztrák-Magyar Monarchia 1878-ban okkupált, majd 1908-ban annektált. Bosznia-Hercegovinát az Osztrák-Magyar Monarchia két társországa az Osztrák Császárság és a Magyar Királyság közösen kormányozta. A tartomány felett a közös pénzügyminiszter diszponált. A tartomány közigazgatási költségeit a tartománynak kellett fedeznie. Ezért az nem tartozott a delegációk hatáskörébe. Plusz kiadás esetén a hozzájárulást a két országgyűlés közösen adta meg. Az annektálás után a helyzet lényegesen nem változott. Bosznia-Hercegovina igazgatásában a dualizmus elve érvényesült. A tartomány nem tartozott sem az Osztrák Császársághoz, sem a Magyar Királysághoz, és önálló harmadik egységet sem alkotott. A tartomány hadügyi kérdéseit az uralkodói felségjog alapján intézték. Az Osztrák-Magyar Monarchia felbomlása után a tartomány a Szerb-Horvát-Szlovén Királyság, majd Jugoszlávia részévé vált. Önállóságra Jugoszlávia felbomlása után tett szert.

PARÁDI József: A dualista Magyarország határőrizete a migráció tükrében. *Rendvédelem-történeti Füzetek (Acta Historiae Preasidii Ordinis)*, XXII. évf. (2012) 26. sz. 66–80. p. A tanulmány korábbi változata 2011. november 11-én, Budapesten hangzott el, a Szemere Bertalan Magyar Rendvédelem-történeti Tudományos Társaság által szervezett rendvédelem-történeti tudományos konferenciasorozatnak „*Militarizmus és demilitarizmus a XIX-XX. századi magyar állam rendvédelmében*” című XXV. konferenciáján. A publikált tanulmány az előadás javított, bővített és átdolgozott változata.

PARÁDI József: Az Osztrák-Magyar Monarchia Magyar Királyságának határszéli csendőrsége. *Rendvédelem-történeti Füzetek (Acta Historiae Preasidii Ordinis)*, XXII. évf. (2012) 26. sz. 81–104. p. A tanulmány korábbi változata 2011. november 11-én, Budapesten hangzott el, a Szemere Bertalan Magyar Rendvédelem-történeti Tudományos Társaság által szervezett rendvédelem-történeti tudományos konferenciasorozatnak „*Militarizmus és demilitarizmus a XIX-XX. századi magyar állam rendvédelmében*” című XXV. konferenciáján. A publikált tanulmány az előadás javított, bővített és átdolgozott változata.

Bölske Tolna vármegyei település.

FORRÓ János: A rendvédelmi szervezetek sajátos tevékenysége háborús helyzetben Fejér vármegyében 1944 ősztől 1945 tavaszáig. *Rendvédelem-történeti Füzetek (Acta Historiae Preasidii Ordinis)*, XXII. évf. (2012) 26. sz. 35–43. p. A tanulmány korábbi változata 2011. november 11-én, Budapesten hangzott el, a Szemere Bertalan Magyar Rendvédelem-történeti Tudományos Társaság által szervezett rendvédelem-történeti tudományos konferenciasorozatnak „*Militarizmus és demilitarizmus a XIX-XX. századi magyar állam rendvédelmében*” című XXV. konferenciáján. A publikált tanulmány az előadás javított, bővített és átdolgozott változata.

Börgönd Fejér vármegye legősibb településeinek egyike, jelenleg Székesfehérvár része.

FORRÓ János: A rendvédelmi szervezetek sajátos tevékenysége háborús helyzetben Fejér vármegyében 1944 őszétől 1945 tavaszáig. *Rendvédelem-történeti Füzetek (Acta Historiae Praesidii Ordinis)*, XXII. évf. (2012) 26. sz. 35–43. p. A tanulmány korábbi változata 2011. november 11-én, Budapesten hangzott el, a Szemere Bertalan Magyar Rendvédelem-történeti Tudományos Társaság által szervezett rendvédelem-történeti tudományos konferenciasorozatnak „*Militarizmus és demilitarizmus a XIX-XX. századi magyar állam rendvédelmében*” című XXV. konferenciáján. A publikált tanulmány az előadás javított, bővített és átdolgozott változata.

Brassó város a történelmi Brassó Vármegye székhelye. Dél erdélyi település, jelenleg Románia területén.

FORRÓ János: A rendvédelmi szervezetek sajátos tevékenysége háborús helyzetben Fejér vármegyében 1944 őszétől 1945 tavaszáig. *Rendvédelem-történeti Füzetek (Acta Historiae Praesidii Ordinis)*, XXII. évf. (2012) 26. sz. 35–43. p. A tanulmány korábbi változata 2011. november 11-én, Budapesten hangzott el, a Szemere Bertalan Magyar Rendvédelem-történeti Tudományos Társaság által szervezett rendvédelem-történeti tudományos konferenciasorozatnak „*Militarizmus és demilitarizmus a XIX-XX. századi magyar állam rendvédelmében*” című XXV. konferenciáján. A publikált tanulmány az előadás javított, bővített és átdolgozott változata.

Buda Város a Duna jobb partján, 1873-ban Buda, Pest és Óbuda egyesülésével létrejött Budapest.

ARTNER Ramona: Egy közbiztonsági őrtestület útja Párizstól – Itálián és Ausztrián keresztül – Budapestig. *Rendvédelem-történeti Füzetek (Acta Historiae Praesidii Ordinis)*, XXII. évf. (2012) 26. sz. 13–18. p. A tanulmány korábbi változata 2011. november 11-én, Budapesten hangzott el, a Szemere Bertalan Magyar Rendvédelem-történeti Tudományos Társaság által szervezett rendvédelem-történeti tudományos konferenciasorozatnak „*Militarizmus és demilitarizmus a XIX-XX. századi magyar állam rendvédelmében*” című XXV. konferenciáján. A publikált tanulmány az előadás javított, bővített és átdolgozott változata.

CSAPÓ Csaba – PARÁDI József: Az államfő magyarországi védelme az Osztrák-Magyar Monarchiában. *Rendvédelem-történeti Füzetek (Acta Historiae Praesidii Ordinis)*, XXII. évf. (2012) 26. sz. 27–34. p. A tanulmány korábbi változata 2011. november 11-én, Budapesten hangzott el, a Szemere Bertalan Magyar Rendvédelem-történeti Tudományos Társaság által szervezett rendvédelem-történeti tudományos konferenciasorozatnak „*Militarizmus és demilitarizmus a XIX-XX. századi magyar állam rendvédelmében*” című XXV. konferenciáján. A publikált tanulmány az előadás javított, bővített és átdolgozott változata.

SZIKINGER István: Rendvédelmi jog a dualizmus korszakában. *Rendvédelem-történeti Füzetek (Acta Historiae Praesidii Ordinis)*, XXII. évf. (2012) 26. sz. 141–157. p. A tanulmány korábbi változata 2011. november 11-én, Budapesten hangzott el, a Szemere Bertalan Magyar Rendvédelem-történeti Tudományos Társaság által szervezett rendvédelem-történeti tudományos konferenciasorozatnak „*Militarizmus és demilitarizmus a XIX-XX. századi magyar állam rendvédelmében*” című XXV. konferenciáján. A publikált tanulmány az előadás javított, bővített és átdolgozott változata.

Budapest Magyarország fővárosa, 1873-ban Óbuda, Buda és Pest egyesítésével jött létre.

ARTNER Ramona: Egy közbiztonsági őrtestület útja Párizstól – Itálián és Ausztrián keresztül – Budapestig. *Rendvédelem-történeti Füzetek (Acta Historiae Praesidii Ordinis)*, XXII. évf. (2012) 26. sz. 13–18. p. A tanulmány korábbi változata 2011. november 11-én, Budapesten hangzott el, a Szemere Bertalan Magyar Rendvédelem-történeti Tudományos Társaság által szervezett rendvédelem-történeti tudományos konferenciasorozatnak „*Militarizmus és demilitarizmus a XIX-XX. századi magyar állam rendvédelmében*” című XXV. konferenciáján. A publikált tanulmány az előadás javított, bővített és átdolgozott változata.

FORRÓ János: A rendvédelmi szervezetek sajátos tevékenysége háborús helyzetben Fejér vármegyében 1944 őszétől 1945 tavaszáig. *Rendvédelem-történeti Füzetek (Acta Historiae Praesidii Ordinis)*, XXII. évf. (2012) 26. sz. 35–43. p. A tanulmány korábbi változata 2011. november 11-én, Budapesten hangzott el, a Szemere Bertalan Magyar Rendvédelem-történeti Tudományos Társaság által szervezett rendvédelem-történeti tudományos konferenciasorozatnak „*Militarizmus és demilitarizmus a XIX-XX. századi magyar állam rendvédelmében*” című XXV. konferenciáján. A publikált tanulmány az előadás javított, bővített és átdolgozott változata.

PARÁDI József: Az Osztrák-Magyar Monarchia Magyar Királyságának határszéli csendőrsége. *Rendvédelem-történeti Füzetek (Acta Historiae Praesidii Ordinis)*, XXII. évf. (2012) 26. sz. 81–104. p. A tanulmány korábbi változata 2011. november 11-én, Budapesten hangzott el, a Szemere Bertalan Magyar Rendvédelem-történeti Tudományos Társaság által szervezett rendvédelem-történeti tudományos konferenciasorozatnak „*Militarizmus és demilitarizmus a XIX-XX. századi magyar állam rendvédelmében*” című XXV. konferenciáján. A publikált tanulmány az előadás javított, bővített és átdolgozott változata.

SZIKINGER István: Rendvédelmi jog a dualizmus korszakában. *Rendvédelem-történeti Füzetek (Acta Historiae Praesidii Ordinis)*, XXII. évf. (2012) 26. sz. 141–157. p. A tanulmány korábbi változata 2011. november 11-én, Budapesten hangzott el, a Szemere Bertalan Magyar Rendvédelem-történeti Tudományos Társaság által szervezett rendvédelem-történeti tudományos konferenciasorozatnak „*Militarizmus és demilitarizmus a XIX-XX. századi magyar állam rendvédelmében*” című XXV. konferenciáján. A publikált tanulmány az előadás javított, bővített és átdolgozott változata.

Bukovina Osztrák örökös tartomány 1775-től a Kárpátok keleti lejtőin a Román Királysággal határosan.

PARÁDI József: A dualista Magyarország határőrizete a migráció tükrében. *Rendvédelem-történeti Füzetek (Acta Historiae Praesidii Ordinis)*, XXII. évf. (2012) 26. sz. 66–80. p. A tanulmány korábbi változata 2011. november 11-én, Budapesten hangzott el, a Szemere Bertalan Magyar Rendvédelem-történeti Tudományos Társaság által szervezett rendvédelem-történeti tudományos konferenciasorozatnak „*Militarizmus és demilitarizmus a XIX-XX. századi magyar állam rendvédelmében*” című XXV. konferenciáján. A publikált tanulmány az előadás javított, bővített és átdolgozott változata.

Bulgária Kelet-balkáni ország.

PARÁDI József: A dualista Magyarország határőrizete a migráció tükrében. *Rendvédelem-történeti Füzetek (Acta Historiae Praesidii Ordinis)*, XXII. évf. (2012) 26. sz. 66–80. p. A tanulmány korábbi változata 2011. november 11-én, Budapesten hangzott el, a Szemere Bertalan Magyar Rendvédelem-történeti Tudományos Társaság által szervezett rendvédelem-történeti tudományos konferenciasorozatnak „*Militarizmus és demilitarizmus a XIX-XX. századi magyar állam rendvédelmében*” című XXV. konferenciáján. A publikált tanulmány az előadás javított, bővített és átdolgozott változata.

tudományos konferenciasorozatnak „*Militarizmus és demilitarizmus a XIX-XX. századi magyar állam rendvédelmében*” című XXV. konferenciáján. A publikált tanulmány az előadás javított, bővített és átdolgozott változata.

SZIKINGER István: A magyar rendvédelem jogi alapjai. *Rendvédelem-történeti Füzetek (Acta Historiae Preasidii Ordinis)*, XXII. évf. (2012) 26. sz. 133–140. p. A tanulmány korábbi változata 2011. november 11-én, Budapesten hangzott el, a Szemere Bertalan Magyar Rendvédelem-történeti Tudományos Társaság által szervezett rendvédelem-történeti tudományos konferenciasorozatnak „*Militarizmus és demilitarizmus a XIX-XX. századi magyar állam rendvédelmében*” című XXV. konferenciáján. A publikált tanulmány az előadás javított, bővített és átdolgozott változata.

C, Cs

Cece Fejér vármegyei település.

FORRÓ János: A rendvédelmi szervezetek sajátos tevékenysége háborús helyzetben Fejér vármegyében 1944 ősztől 1945 tavaszáig. *Rendvédelem-történeti Füzetek (Acta Historiae Preasidii Ordinis)*, XXII. évf. (2012) 26. sz. 35–43. p. A tanulmány korábbi változata 2011. november 11-én, Budapesten hangzott el, a Szemere Bertalan Magyar Rendvédelem-történeti Tudományos Társaság által szervezett rendvédelem-történeti tudományos konferenciasorozatnak „*Militarizmus és demilitarizmus a XIX-XX. századi magyar állam rendvédelmében*” című XXV. konferenciáján. A publikált tanulmány az előadás javított, bővített és átdolgozott változata.

Csehország a Cseh-Morva medencében a szláv nyelvcsaládhoz tartozó cseh nemzet által lakott ország, amely jelentős történelmi múlttal jelentkezik, bár hosszú ideig a HABSBURG-birodalom tartományi szintre súlyesztett részeként működött. A két világháború között és a második világháború után. Szlovákiával alkotott államközösséget, Szlovákia függetlenedéséig. A második világháború után az ország németajkú lakosságát elűldözték.

PARÁDI József: A dualista Magyarország határőrizete a migráció tükrében. *Rendvédelem-történeti Füzetek (Acta Historiae Preasidii Ordinis)*, XXII. évf. (2012) 26. sz. 66–80. p. A tanulmány korábbi változata 2011. november 11-én, Budapesten hangzott el, a Szemere Bertalan Magyar Rendvédelem-történeti Tudományos Társaság által szervezett rendvédelem-történeti tudományos konferenciasorozatnak „*Militarizmus és demilitarizmus a XIX-XX. századi magyar állam rendvédelmében*” című XXV. konferenciáján. A publikált tanulmány az előadás javított, bővített és átdolgozott változata.

Csehszlovákia Ideiglenesnek bizonyuló államalakulat, amelyet a trianoni békediktátum hozott létre és a Párizs-i békeszerződések erősítették meg, 1993-ban Csehszlovákia Csehországra és Szlovákiára bomlott. A szlovák állam a Dunától északra eső kisalföldi területekre és a Felvidékre terjed ki.

SUBA János: Szovjetunió és Magyarország közötti határvonal kitűzése 1947–1949. *Rendvédelem-történeti Füzetek (Acta Historiae Preasidii Ordinis)*, XXII. évf. (2012) 26. sz. 120–132. p. A tanulmány korábbi változata 2011. november 11-én, Budapesten hangzott el, a Szemere Bertalan Magyar Rendvédelem-történeti Tudományos Társaság által szervezett rendvédelem-történeti tudományos konferenciasorozatnak „*Militarizmus és demilitarizmus a XIX-XX. századi magyar állam rendvédelmében*” című XXV. konferenciáján. A publikált tanulmány az előadás javított, bővített és átdolgozott változata.

Csernovoda Az Al-Duna partján elterülő román település.

PARÁDI József: A dualista Magyarország határőrizete a migráció tükrében. *Rendvédelem-történeti Füzetek (Acta Historiae Preasidii Ordinis)*, XXII. évf. (2012) 26. sz. 66–80. p. A tanulmány korábbi változata 2011. november 11-én, Budapesten hangzott el, a Szemere Bertalan Magyar Rendvédelem-történeti Tudományos Társaság által szervezett rendvédelem-történeti tudományos konferenciasorozatnak „*Militarizmus és demilitarizmus a XIX-XX. századi magyar állam rendvédelmében*” című XXV. konferenciáján. A publikált tanulmány az előadás javított, bővített és átdolgozott változata.

Csongrád vármegye A történelmi Magyarország Csongrád Vármegyéjének a trianoni békediktátum után a trianoni határon belül eső területére terjed ki döntően a jelenlegi Csongrád vármegye.

FORRÓ János: A rendvédelmi szervezetek sajátos tevékenysége háborús helyzetben Fejér vármegyében 1944 ősztől 1945 tavaszáig. *Rendvédelem-történeti Füzetek (Acta Historiae Preasidii Ordinis)*, XXII. évf. (2012) 26. sz. 35–43. p. A tanulmány korábbi változata 2011. november 11-én, Budapesten hangzott el, a Szemere Bertalan Magyar Rendvédelem-történeti Tudományos Társaság által szervezett rendvédelem-történeti tudományos konferenciasorozatnak „*Militarizmus és demilitarizmus a XIX-XX. századi magyar állam rendvédelmében*” című XXV. konferenciáján. A publikált tanulmány az előadás javított, bővített és átdolgozott változata.

Csősz Fejér vármegyei település.

FORRÓ János: A rendvédelmi szervezetek sajátos tevékenysége háborús helyzetben Fejér vármegyében 1944 ősztől 1945 tavaszáig. *Rendvédelem-történeti Füzetek (Acta Historiae Preasidii Ordinis)*, XXII. évf. (2012) 26. sz. 35–43. p. A tanulmány korábbi változata 2011. november 11-én, Budapesten hangzott el, a Szemere Bertalan Magyar Rendvédelem-történeti Tudományos Társaság által szervezett rendvédelem-történeti tudományos konferenciasorozatnak „*Militarizmus és demilitarizmus a XIX-XX. századi magyar állam rendvédelmében*” című XXV. konferenciáján. A publikált tanulmány az előadás javított, bővített és átdolgozott változata.

D

Debrecen a trianoni békediktátummal elcsatolt Hajdú és Bihar vármegye maradványain létrejött Hajdú-Bihar vármegye székhelye.

FORRÓ János: A rendvédelmi szervezetek sajátos tevékenysége háborús helyzetben Fejér vármegyében 1944 ősztől 1945 tavaszáig. *Rendvédelem-történeti Füzetek (Acta Historiae Preasidii Ordinis)*, XXII. évf. (2012) 26. sz. 35–43. p. A tanulmány korábbi változata 2011. november 11-én, Budapesten hangzott el, a Szemere Bertalan Magyar Rendvédelem-történeti Tudományos Társaság által szervezett rendvédelem-történeti tudományos konferenciasorozatnak „*Militarizmus és demilitarizmus a XIX-XX. századi magyar állam rendvédelmében*” című XXV. konferenciáján. A publikált tanulmány az előadás javított, bővített és átdolgozott változata.

PARÁDI József: A dualista Magyarország határőrizete a migráció tükrében. *Rendvédelem-történeti Füzetek (Acta Historiae Praesidii Ordinis)*, XXII. évf. (2012) 26. sz. 66–80. p. A tanulmány korábbi változata 2011. november 11-én, Budapesten hangzott el, a Szemere Bertalan Magyar Rendvédelem-történeti Tudományos Társaság által szervezett rendvédelem-történeti tudományos konferenciasorozatnak „*Militarizmus és demilitarizmus a XIX-XX. századi magyar állam rendvédelmében*” című XXV. konferenciáján. A publikált tanulmány az előadás javított, bővített és átdolgozott változata.

SUBA János: Szovjetunió és Magyarország közötti határvonal kitűzése 1947–1949. *Rendvédelem-történeti Füzetek (Acta Historiae Praesidii Ordinis)*, XXII. évf. (2012) 26. sz. 120–132. p. A tanulmány korábbi változata 2011. november 11-én, Budapesten hangzott el, a Szemere Bertalan Magyar Rendvédelem-történeti Tudományos Társaság által szervezett rendvédelem-történeti tudományos konferenciasorozatnak „*Militarizmus és demilitarizmus a XIX-XX. századi magyar állam rendvédelmében*” című XXV. konferenciáján. A publikált tanulmány az előadás javított, bővített és átdolgozott változata.

Dél-Alföld az Alföld Szeged alatti déli területe.

ARTNER Ramona: Egy közbiztonsági őrtestület útja Párizstól – Itálián és Ausztrián keresztül – Budapestig. *Rendvédelem-történeti Füzetek (Acta Historiae Praesidii Ordinis)*, XXII. évf. (2012) 26. sz. 13–18. p. A tanulmány korábbi változata 2011. november 11-én, Budapesten hangzott el, a Szemere Bertalan Magyar Rendvédelem-történeti Tudományos Társaság által szervezett rendvédelem-történeti tudományos konferenciasorozatnak „*Militarizmus és demilitarizmus a XIX-XX. századi magyar állam rendvédelmében*” című XXV. konferenciáján. A publikált tanulmány az előadás javított, bővített és átdolgozott változata.

Délvidék A Duna-Tisza köze és a Tiszántúl Szeged alatti része. Az eredetileg színmagyar lakosságot a törökök szinte teljesen kipusztították. Helyükre a Habsburgok szerbeket, illetve románokat telepítettek. Jelenleg – a trianoni békediktátum nyomán – részben Romániához részben Szerbiához tartozik. Az 1848–1849-es, az 1919-es és 1945-ös fegyveres harcok kapcsán a magyar lakossággal szemben tömeges és brutális gyilkosságokat követtek el a szerb fegyveresek. Ezek az atrocitások beárnyékolják a szerb-magyar viszonyt. A szerbiai magyarok küzdenek a nemzetiségi jogaik maradéktalan elismeréséért és gyakorlati megvalósításáért.

SUBA János: Szovjetunió és Magyarország közötti határvonal kitűzése 1947–1949. *Rendvédelem-történeti Füzetek (Acta Historiae Praesidii Ordinis)*, XXII. évf. (2012) 26. sz. 120–132. p. A tanulmány korábbi változata 2011. november 11-én, Budapesten hangzott el, a Szemere Bertalan Magyar Rendvédelem-történeti Tudományos Társaság által szervezett rendvédelem-történeti tudományos konferenciasorozatnak „*Militarizmus és demilitarizmus a XIX-XX. századi magyar állam rendvédelmében*” című XXV. konferenciáján. A publikált tanulmány az előadás javított, bővített és átdolgozott változata.

Déva Erdélyi város jelenleg Románia területén.

PARÁDI József: Az Osztrák-Magyar Monarchia Magyar Királyságának határszéli csendőrsége. *Rendvédelem-történeti Füzetek (Acta Historiae Praesidii Ordinis)*, XXII. évf. (2012) 26. sz. 81–104. p. A tanulmány korábbi változata 2011. november 11-én, Budapesten hangzott el, a Szemere Bertalan Magyar Rendvédelem-történeti Tudományos Társaság által szervezett rendvédelem-történeti tudományos konferenciasorozatnak „*Militarizmus és demilitarizmus a XIX-XX. századi magyar állam rendvédelmében*” című XXV. konferenciáján. A publikált tanulmány az előadás javított, bővített és átdolgozott változata.

Duna Közép-Európa legnagyobb folyója, a bajorországi Fekete Erdőben ered és a Fekete-tengerbe torkollik, Németországot, Ausztriát, Szlovákiát, Magyarországot, Szerbiát, Romániát és Bulgáriát is érinti. A történelmi Magyarország területére a Dévényi Kapunál lépett be és a Vaskapunál hagyta el. Hagyományos kereskedelmi és hadi útvonal.

FORRÓ János: A rendvédelmi szervezetek sajátos tevékenysége háborús helyzetben Fejér vármegyében 1944 őszétől 1945 tavaszáig. *Rendvédelem-történeti Füzetek (Acta Historiae Praesidii Ordinis)*, XXII. évf. (2012) 26. sz. 35–43. p. A tanulmány korábbi változata 2011. november 11-én, Budapesten hangzott el, a Szemere Bertalan Magyar Rendvédelem-történeti Tudományos Társaság által szervezett rendvédelem-történeti tudományos konferenciasorozatnak „*Militarizmus és demilitarizmus a XIX-XX. századi magyar állam rendvédelmében*” című XXV. konferenciáján. A publikált tanulmány az előadás javított, bővített és átdolgozott változata.

NAGY Ákos Péter: A magyar rendvédelem belbiztonsági szolgálata 1945–1995. *Rendvédelem-történeti Füzetek (Acta Historiae Praesidii Ordinis)*, XXII. évf. (2012) 26. sz. 44–58. p. A tanulmány korábbi változata 2011. november 11-én, Budapesten hangzott el, a Szemere Bertalan Magyar Rendvédelem-történeti Tudományos Társaság által szervezett rendvédelem-történeti tudományos konferenciasorozatnak „*Militarizmus és demilitarizmus a XIX-XX. századi magyar állam rendvédelmében*” című XXV. konferenciáján. A publikált tanulmány az előadás javított, bővített és átdolgozott változata.

PARÁDI József: A dualista Magyarország határőrizete a migráció tükrében. *Rendvédelem-történeti Füzetek (Acta Historiae Praesidii Ordinis)*, XXII. évf. (2012) 26. sz. 66–80. p. A tanulmány korábbi változata 2011. november 11-én, Budapesten hangzott el, a Szemere Bertalan Magyar Rendvédelem-történeti Tudományos Társaság által szervezett rendvédelem-történeti tudományos konferenciasorozatnak „*Militarizmus és demilitarizmus a XIX-XX. századi magyar állam rendvédelmében*” című XXV. konferenciáján. A publikált tanulmány az előadás javított, bővített és átdolgozott változata.

PARÁDI József: Az Osztrák-Magyar Monarchia Magyar Királyságának határszéli csendőrsége. *Rendvédelem-történeti Füzetek (Acta Historiae Praesidii Ordinis)*, XXII. évf. (2012) 26. sz. 81–104. p. A tanulmány korábbi változata 2011. november 11-én, Budapesten hangzott el, a Szemere Bertalan Magyar Rendvédelem-történeti Tudományos Társaság által szervezett rendvédelem-történeti tudományos konferenciasorozatnak „*Militarizmus és demilitarizmus a XIX-XX. századi magyar állam rendvédelmében*” című XXV. konferenciáján. A publikált tanulmány az előadás javított, bővített és átdolgozott változata.

Dunaföldvár Duna parti település a Dunántúlon.

FORRÓ János: A rendvédelmi szervezetek sajátos tevékenysége háborús helyzetben Fejér vármegyében 1944 őszétől 1945 tavaszáig. *Rendvédelem-történeti Füzetek (Acta Historiae Praesidii Ordinis)*, XXII. évf. (2012) 26. sz. 35–43. p. A tanulmány korábbi változata 2011. november 11-én, Budapesten hangzott el, a Szemere Bertalan Magyar Rendvédelem-történeti Tudományos Társaság által szervezett rendvédelem-történeti tudományos konferenciasorozatnak „*Militarizmus és demilitarizmus a XIX-XX. századi magyar állam rendvédelmében*” című XXV. konferenciáján. A publikált tanulmány az előadás javított, bővített és átdolgozott változata.

Dunántúl A Kárpát-medence azon területe, melyet északról és keletről a Duna, délről a Dráva nyugatról pedig a Lajta folyó határol.

FORRÓ János: A rendvédelmi szervezetek sajátos tevékenysége háborús helyzetben Fejér vármegyében 1944 őszétől 1945 tavaszáig. *Rendvédelem-történeti Füzetek (Acta Historiae Preasidii Ordinis)*, XXII. évf. (2012) 26. sz. 35–43. p. A tanulmány korábbi változata 2011. november 11-én, Budapesten hangzott el, a Szemere Bertalan Magyar Rendvédelem-történeti Tudományos Társaság által szervezett rendvédelem-történeti tudományos konferenciasorozatnak „*Militarizmus és demilitarizmus a XIX-XX. századi magyar állam rendvédelmében*” című XXV. konferenciáján. A publikált tanulmány az előadás javított, bővített és átdolgozott változata.

E, É

Egyesült Királyság Nyugat-európai állam a brit szigeteken.

SZIKINGER István: A magyar rendvédelem jogi alapjai. *Rendvédelem-történeti Füzetek (Acta Historiae Preasidii Ordinis)*, XXII. évf. (2012) 26. sz. 133–140. p. A tanulmány korábbi változata 2011. november 11-én, Budapesten hangzott el, a Szemere Bertalan Magyar Rendvédelem-történeti Tudományos Társaság által szervezett rendvédelem-történeti tudományos konferenciasorozatnak „*Militarizmus és demilitarizmus a XIX-XX. századi magyar állam rendvédelmében*” című XXV. konferenciáján. A publikált tanulmány az előadás javított, bővített és átdolgozott változata.

Erdély A történelmi Magyarország Keleti, a Kárpátokkal övezett tájegysége, jelenleg Romániához tartozik. A trianoni békediktátum óta a román hatóságok változó erősségű magyarellenes politikával igyekeztek a magyar lakosság létszámát csökkenteni, befolyását mérsékelni. Az 1919-es és 1945-ös fegyveres harcok kapcsán a magyar lakossággal szemben tömeges és brutális gyilkosságokat követtek el a román fegyveresek. Ezek az atrocitások beárnyékolják a magyar-román viszonyt. Az erdélyi magyarok küzdenek a nemzetiségi jogaik maradéktalan elismeréséért és gyakorlati megvalósításáért.

ARTNER Ramona: Egy közbiztonsági örtestület útja Párizstól – Itálián és Ausztrián keresztül – Budapestig. *Rendvédelem-történeti Füzetek (Acta Historiae Preasidii Ordinis)*, XXII. évf. (2012) 26. sz. 13–18. p. A tanulmány korábbi változata 2011. november 11-én, Budapesten hangzott el, a Szemere Bertalan Magyar Rendvédelem-történeti Tudományos Társaság által szervezett rendvédelem-történeti tudományos konferenciasorozatnak „*Militarizmus és demilitarizmus a XIX-XX. századi magyar állam rendvédelmében*” című XXV. konferenciáján. A publikált tanulmány az előadás javított, bővített és átdolgozott változata.

PARÁDI József: A dualista Magyarország határőrzete a migráció tükrében. *Rendvédelem-történeti Füzetek (Acta Historiae Preasidii Ordinis)*, XXII. évf. (2012) 26. sz. 66–80. p. A tanulmány korábbi változata 2011. november 11-én, Budapesten hangzott el, a Szemere Bertalan Magyar Rendvédelem-történeti Tudományos Társaság által szervezett rendvédelem-történeti tudományos konferenciasorozatnak „*Militarizmus és demilitarizmus a XIX-XX. századi magyar állam rendvédelmében*” című XXV. konferenciáján. A publikált tanulmány az előadás javított, bővített és átdolgozott változata.

PARÁDI József: Az Osztrák-Magyar Monarchia Magyar Királyságának határszéli csendőrsége. *Rendvédelem-történeti Füzetek (Acta Historiae Preasidii Ordinis)*, XXII. évf. (2012) 26. sz. 81–104. p. A tanulmány korábbi változata 2011. november 11-én, Budapesten hangzott el, a Szemere Bertalan Magyar Rendvédelem-történeti Tudományos Társaság által szervezett rendvédelem-történeti tudományos konferenciasorozatnak „*Militarizmus és demilitarizmus a XIX-XX. századi magyar állam rendvédelmében*” című XXV. konferenciáján. A publikált tanulmány az előadás javított, bővített és átdolgozott változata.

PARÁDI József: Az egységes állami fizetési rendszer és a szakterületi rendfokozati rendszerek a polgári magyar állam rendvédelmében. *Rendvédelem-történeti Füzetek (Acta Historiae Preasidii Ordinis)*, XXII. évf. (2012) 26. sz. 105–119. p. A tanulmány korábbi változata 2011. november 11-én, Budapesten hangzott el, a Szemere Bertalan Magyar Rendvédelem-történeti Tudományos Társaság által szervezett rendvédelem-történeti tudományos konferenciasorozatnak „*Militarizmus és demilitarizmus a XIX-XX. századi magyar állam rendvédelmében*” című XXV. konferenciáján. A publikált tanulmány az előadás javított, bővített és átdolgozott változata.

Eszék Délvidéki település, jelenleg Horvátország területén.

PARÁDI József: A dualista Magyarország határőrzete a migráció tükrében. *Rendvédelem-történeti Füzetek (Acta Historiae Preasidii Ordinis)*, XXII. évf. (2012) 26. sz. 66–80. p. A tanulmány korábbi változata 2011. november 11-én, Budapesten hangzott el, a Szemere Bertalan Magyar Rendvédelem-történeti Tudományos Társaság által szervezett rendvédelem-történeti tudományos konferenciasorozatnak „*Militarizmus és demilitarizmus a XIX-XX. századi magyar állam rendvédelmében*” című XXV. konferenciáján. A publikált tanulmány az előadás javított, bővített és átdolgozott változata.

Európa az Atlanti-óceán, a Földközi- és a Fekete-tenger, a Kaukázus, a Kaszpi-tenger továbbá az Ural és az északi Jeges-tenger által határolt kontinens.

ARTNER Ramona: Egy közbiztonsági örtestület útja Párizstól – Itálián és Ausztrián keresztül – Budapestig. *Rendvédelem-történeti Füzetek (Acta Historiae Preasidii Ordinis)*, XXII. évf. (2012) 26. sz. 13–18. p. A tanulmány korábbi változata 2011. november 11-én, Budapesten hangzott el, a Szemere Bertalan Magyar Rendvédelem-történeti Tudományos Társaság által szervezett rendvédelem-történeti tudományos konferenciasorozatnak „*Militarizmus és demilitarizmus a XIX-XX. századi magyar állam rendvédelmében*” című XXV. konferenciáján. A publikált tanulmány az előadás javított, bővített és átdolgozott változata.

CSAPÓ Csaba – PARÁDI József: Az államfő magyarországi védelme az Osztrák-Magyar Monarchiában. *Rendvédelem-történeti Füzetek (Acta Historiae Preasidii Ordinis)*, XXII. évf. (2012) 26. sz. 27–34. p. A tanulmány korábbi változata 2011. november 11-én, Budapesten hangzott el, a Szemere Bertalan Magyar Rendvédelem-történeti Tudományos Társaság által szervezett rendvédelem-történeti tudományos konferenciasorozatnak „*Militarizmus és demilitarizmus a XIX-XX. századi magyar állam rendvédelmében*” című XXV. konferenciáján. A publikált tanulmány az előadás javított, bővített és átdolgozott változata.

NAGY Ákos Péter: A magyar rendvédelem belbiztonsági szolgálata 1945–1995. *Rendvédelem-történeti Füzetek (Acta Historiae Preasidii Ordinis)*, XXII. évf. (2012) 26. sz. 44–58. p. A tanulmány korábbi változata 2011. november 11-én, Budapesten hangzott el, a Szemere Bertalan Magyar Rendvédelem-történeti Tudományos Társaság által szervezett rendvédelem-

történeti tudományos konferenciasorozatnak „*Militarizmus és demilitarizmus a XIX-XX. századi magyar állam rendvédelmében*” című XXV. konferenciáján. A publikált tanulmány az előadás javított, bővített és átdolgozott változata.

PARÁDI József: Az Osztrák-Magyar Monarchia Magyar Királyságának határszéli csendőrsége. *Rendvédelem-történeti Füzetek (Acta Historiae Preasidii Ordinis)*, XXII. évf. (2012) 26. sz. 81–104. p. A tanulmány korábbi változata 2011. november 11-én, Budapesten hangzott el, a Szemere Bertalan Magyar Rendvédelem-történeti Tudományos Társaság által szervezett rendvédelem-történeti tudományos konferenciasorozatnak „*Militarizmus és demilitarizmus a XIX-XX. századi magyar állam rendvédelmében*” című XXV. konferenciáján. A publikált tanulmány az előadás javított, bővített és átdolgozott változata.

PARÁDI József: Az egységes állami fizetési rendszer és a szakterületi rendfokozati rendszerek a polgári magyar állam rendvédelmében. *Rendvédelem-történeti Füzetek (Acta Historiae Preasidii Ordinis)*, XXII. évf. (2012) 26. sz. 105–119. p. A tanulmány korábbi változata 2011. november 11-én, Budapesten hangzott el, a Szemere Bertalan Magyar Rendvédelem-történeti Tudományos Társaság által szervezett rendvédelem-történeti tudományos konferenciasorozatnak „*Militarizmus és demilitarizmus a XIX-XX. századi magyar állam rendvédelmében*” című XXV. konferenciáján. A publikált tanulmány az előadás javított, bővített és átdolgozott változata.

SZIKINGER István: A magyar rendvédelem jogi alapjai. *Rendvédelem-történeti Füzetek (Acta Historiae Preasidii Ordinis)*, XXII. évf. (2012) 26. sz. 133–140. p. A tanulmány korábbi változata 2011. november 11-én, Budapesten hangzott el, a Szemere Bertalan Magyar Rendvédelem-történeti Tudományos Társaság által szervezett rendvédelem-történeti tudományos konferenciasorozatnak „*Militarizmus és demilitarizmus a XIX-XX. századi magyar állam rendvédelmében*” című XXV. konferenciáján. A publikált tanulmány az előadás javított, bővített és átdolgozott változata.

Európai Unió A XX. század második felében kialakuló, majd fokozatosan gyarapodó államszövetség, amely Kelet-Európa kivételével szinte kontinentst magába foglalja. Magyarország 2004-ben csatlakozott az Európai Unióhoz.

NAGY Ákos Péter: A Rendvédelmi Szervek Védelmi Szolgálat 2000–2010. *Rendvédelem-történeti Füzetek (Acta Historiae Preasidii Ordinis)*, XXII. évf. (2012) 26. sz. 59–65. p. A tanulmány korábbi változata 2011. november 11-én, Budapesten hangzott el, a Szemere Bertalan Magyar Rendvédelem-történeti Tudományos Társaság által szervezett rendvédelem-történeti tudományos konferenciasorozatnak „*Militarizmus és demilitarizmus a XIX-XX. századi magyar állam rendvédelmében*” című XXV. konferenciáján. A publikált tanulmány az előadás javított, bővített és átdolgozott változata.

Észak-Erdély A második bécsi döntéssel a Magyar Királysághoz visszacsatolt terület (1940–1944).

SUBA János: Szovjetunió és Magyarország közötti határvonal kitzűzése 1947–1949. *Rendvédelem-történeti Füzetek (Acta Historiae Preasidii Ordinis)*, XXII. évf. (2012) 26. sz. 120–132. p. A tanulmány korábbi változata 2011. november 11-én, Budapesten hangzott el, a Szemere Bertalan Magyar Rendvédelem-történeti Tudományos Társaság által szervezett rendvédelem-történeti tudományos konferenciasorozatnak „*Militarizmus és demilitarizmus a XIX-XX. századi magyar állam rendvédelmében*” című XXV. konferenciáján. A publikált tanulmány az előadás javított, bővített és átdolgozott változata.

Észak-Itália lásd **Lombardia**.

Észak-Írország Az Egyesült Királyság része, az Ír-sziget északi részére terjed ki a területe, ahol a lakosság jelentős része az anglikán vallás követője.

SZIKINGER István: A magyar rendvédelem jogi alapjai. *Rendvédelem-történeti Füzetek (Acta Historiae Preasidii Ordinis)*, XXII. évf. (2012) 26. sz. 133–140. p. A tanulmány korábbi változata 2011. november 11-én, Budapesten hangzott el, a Szemere Bertalan Magyar Rendvédelem-történeti Tudományos Társaság által szervezett rendvédelem-történeti tudományos konferenciasorozatnak „*Militarizmus és demilitarizmus a XIX-XX. századi magyar állam rendvédelmében*” című XXV. konferenciáján. A publikált tanulmány az előadás javított, bővített és átdolgozott változata.

F

Felvidék A történelmi Magyarország északi hegyvidéke. Jelenleg a Kisalföld északi részével együtt alkotja Szlovákia területét. A trianoni békediktátummal elcsatolt felvidéken és Kisalföldön élő magyarságot a csehszlovák állam igyekezett kiszorítani a térségből, különösen erősen jelentkezett ez a szándék a második világháború nyomán. Ezek az atrocitások beárnyékolják a szlovák-magyar viszonyt. A felvidéki magyarok küzdenek a nemzetiségi jogaik maradéktalan elismeréséért és gyakorlati megvalósításáért.

SUBA János: Szovjetunió és Magyarország közötti határvonal kitzűzése 1947–1949. *Rendvédelem-történeti Füzetek (Acta Historiae Preasidii Ordinis)*, XXII. évf. (2012) 26. sz. 120–132. p. A tanulmány korábbi változata 2011. november 11-én, Budapesten hangzott el, a Szemere Bertalan Magyar Rendvédelem-történeti Tudományos Társaság által szervezett rendvédelem-történeti tudományos konferenciasorozatnak „*Militarizmus és demilitarizmus a XIX-XX. századi magyar állam rendvédelmében*” című XXV. konferenciáján. A publikált tanulmány az előadás javított, bővített és átdolgozott változata.

Fejér vármegye Magyar területi közigazgatási egység, vármegye a Dunántúlon.

FORRÓ János: A rendvédelmi szervezetek sajátos tevékenysége háborús helyzetben Fejér vármegyében 1944 őszétől 1945 tavaszáig. *Rendvédelem-történeti Füzetek (Acta Historiae Preasidii Ordinis)*, XXII. évf. (2012) 26. sz. 35–43. p. A tanulmány korábbi változata 2011. november 11-én, Budapesten hangzott el, a Szemere Bertalan Magyar Rendvédelem-történeti Tudományos Társaság által szervezett rendvédelem-történeti tudományos konferenciasorozatnak „*Militarizmus és demilitarizmus a XIX-XX. századi magyar állam rendvédelmében*” című XXV. konferenciáján. A publikált tanulmány az előadás javított, bővített és átdolgozott változata.

Fiume 1918-ig a Magyar Szent Korona csatolt teste, Adria parti kikötőváros, jelenleg Horvátország területén.

PARÁDI József: A dualista Magyarország határőrizete a migráció tükrében. *Rendvédelem-történeti Füzetek (Acta Historiae Preasidii Ordinis)*, XXII. évf. (2012) 26. sz. 66–80. p. A tanulmány korábbi változata 2011. november 11-én, Budapesten hangzott el, a Szemere Bertalan Magyar Rendvédelem-történeti Tudományos Társaság által szervezett rendvédelem-történeti tudományos konferenciasorozatnak „*Militarizmus és demilitarizmus a XIX-XX. századi magyar állam rendvédelmében*” című XXV. konferenciáján. A publikált tanulmány az előadás javított, bővített és átdolgozott változata.

PARÁDI József: Az Osztrák-Magyar Monarchia Magyar Királyságának határszéli csendőrsége. *Rendvédelem-történeti Füzetek (Acta Historiae Praesidii Ordinis)*, XXII. évf. (2012) 26. sz. 81–104. p. A tanulmány korábbi változata 2011. november 11-én, Budapesten hangzott el, a Szemere Bertalan Magyar Rendvédelem-történeti Tudományos Társaság által szervezett rendvédelem-történeti tudományos konferenciasorozatnak „*Militarizmus és demilitarizmus a XIX-XX. századi magyar állam rendvédelmében*” című XXV. konferenciáján. A publikált tanulmány az előadás javított, bővített és átdolgozott változata.

Francia Királyság lásd Franciaország.

Franciaország döntően franciák által lakott nyugat-európai ország. Szárazföldön Belgium, Luxemburg, Németország, Svájc, Olaszország és Spanyolország határolja. Vízi határai az Atlanti óceán, La Manche csatorna és a Földközi-tenger.

ARTNER Ramona: Egy közbiztonsági őrtestület útja Párizstól – Itálián és Ausztrián keresztül – Budapestig. *Rendvédelem-történeti Füzetek (Acta Historiae Praesidii Ordinis)*, XXII. évf. (2012) 26. sz. 13–18. p. A tanulmány korábbi változata 2011. november 11-én, Budapesten hangzott el, a Szemere Bertalan Magyar Rendvédelem-történeti Tudományos Társaság által szervezett rendvédelem-történeti tudományos konferenciasorozatnak „*Militarizmus és demilitarizmus a XIX-XX. századi magyar állam rendvédelmében*” című XXV. konferenciáján. A publikált tanulmány az előadás javított, bővített és átdolgozott változata.

CSAPÓ Csaba – PARÁDI József: Az államfő magyarországi védelme az Osztrák-Magyar Monarchiában. *Rendvédelem-történeti Füzetek (Acta Historiae Praesidii Ordinis)*, XXII. évf. (2012) 26. sz. 27–34. p. A tanulmány korábbi változata 2011. november 11-én, Budapesten hangzott el, a Szemere Bertalan Magyar Rendvédelem-történeti Tudományos Társaság által szervezett rendvédelem-történeti tudományos konferenciasorozatnak „*Militarizmus és demilitarizmus a XIX-XX. századi magyar állam rendvédelmében*” című XXV. konferenciáján. A publikált tanulmány az előadás javított, bővített és átdolgozott változata.

PARÁDI József: Az Osztrák-Magyar Monarchia Magyar Királyságának határszéli csendőrsége. *Rendvédelem-történeti Füzetek (Acta Historiae Praesidii Ordinis)*, XXII. évf. (2012) 26. sz. 81–104. p. A tanulmány korábbi változata 2011. november 11-én, Budapesten hangzott el, a Szemere Bertalan Magyar Rendvédelem-történeti Tudományos Társaság által szervezett rendvédelem-történeti tudományos konferenciasorozatnak „*Militarizmus és demilitarizmus a XIX-XX. századi magyar állam rendvédelmében*” című XXV. konferenciáján. A publikált tanulmány az előadás javított, bővített és átdolgozott változata.

SZIKINGER István: A magyar rendvédelem jogi alapjai. *Rendvédelem-történeti Füzetek (Acta Historiae Praesidii Ordinis)*, XXII. évf. (2012) 26. sz. 133–140. p. A tanulmány korábbi változata 2011. november 11-én, Budapesten hangzott el, a Szemere Bertalan Magyar Rendvédelem-történeti Tudományos Társaság által szervezett rendvédelem-történeti tudományos konferenciasorozatnak „*Militarizmus és demilitarizmus a XIX-XX. századi magyar állam rendvédelmében*” című XXV. konferenciáján. A publikált tanulmány az előadás javított, bővített és átdolgozott változata.

G, Gy

Galánta Felvidéki város, jelenleg Szlovákia területén.

FORRÓ János: A rendvédelmi szervezetek sajátos tevékenysége háborús helyzetben Fejér vármegyében 1944 őszétől 1945 tavaszáig. *Rendvédelem-történeti Füzetek (Acta Historiae Praesidii Ordinis)*, XXII. évf. (2012) 26. sz. 35–43. p. A tanulmány korábbi változata 2011. november 11-én, Budapesten hangzott el, a Szemere Bertalan Magyar Rendvédelem-történeti Tudományos Társaság által szervezett rendvédelem-történeti tudományos konferenciasorozatnak „*Militarizmus és demilitarizmus a XIX-XX. századi magyar állam rendvédelmében*” című XXV. konferenciáján. A publikált tanulmány az előadás javított, bővített és átdolgozott változata.

Galați A modovai fejedelemség, majd Román Királyságnak az Orosz Birodalom menti határtelepülése, dunai kikötőváros.

PARÁDI József: A dualista Magyarország határőrizete a migráció tükrében. *Rendvédelem-történeti Füzetek (Acta Historiae Praesidii Ordinis)*, XXII. évf. (2012) 26. sz. 66–80. p. A tanulmány korábbi változata 2011. november 11-én, Budapesten hangzott el, a Szemere Bertalan Magyar Rendvédelem-történeti Tudományos Társaság által szervezett rendvédelem-történeti tudományos konferenciasorozatnak „*Militarizmus és demilitarizmus a XIX-XX. századi magyar állam rendvédelmében*” című XXV. konferenciáján. A publikált tanulmány az előadás javított, bővített és átdolgozott változata.

Galícia Az északi magyar vármegyékkel határos lengyelországi tartomány, amely Lengyelország felosztását követően az Osztrák Császárság egyik tartományává vált.

PARÁDI József: A dualista Magyarország határőrizete a migráció tükrében. *Rendvédelem-történeti Füzetek (Acta Historiae Praesidii Ordinis)*, XXII. évf. (2012) 26. sz. 66–80. p. A tanulmány korábbi változata 2011. november 11-én, Budapesten hangzott el, a Szemere Bertalan Magyar Rendvédelem-történeti Tudományos Társaság által szervezett rendvédelem-történeti tudományos konferenciasorozatnak „*Militarizmus és demilitarizmus a XIX-XX. századi magyar állam rendvédelmében*” című XXV. konferenciáján. A publikált tanulmány az előadás javított, bővített és átdolgozott változata.

Görögország A Balkán-félsziget déli részén elterülő ország.

SZIKINGER István: A magyar rendvédelem jogi alapjai. *Rendvédelem-történeti Füzetek (Acta Historiae Praesidii Ordinis)*, XXII. évf. (2012) 26. sz. 133–140. p. A tanulmány korábbi változata 2011. november 11-én, Budapesten hangzott el, a Szemere Bertalan Magyar Rendvédelem-történeti Tudományos Társaság által szervezett rendvédelem-történeti tudományos konferenciasorozatnak „*Militarizmus és demilitarizmus a XIX-XX. századi magyar állam rendvédelmében*” című XXV. konferenciáján. A publikált tanulmány az előadás javított, bővített és átdolgozott változata.

Gyergyótölgyes Határtelepülés Erdélyben, Csík vármegyében, a Beszterce patak völgyében. Magyarország fontos határátke-lőhelye 1918-ig, jelenleg Románia területén.

PARÁDI József: Az Osztrák-Magyar Monarchia Magyar Királyságának határszéli csendőrsége. *Rendvédelem-történeti Füzetek (Acta Historiae Praesidii Ordinis)*, XXII. évf. (2012) 26. sz. 81–104. p. A tanulmány korábbi változata 2011. november 11-én, Budapesten hangzott el, a Szemere Bertalan Magyar Rendvédelem-történeti Tudományos Társaság által szervezett

rendvédelem-történeti tudományos konferenciasorozatnak „*Militarizmus és demilitarizmus a XIX-XX. századi magyar állam rendvédelmében*” című XXV. konferenciáján. A publikált tanulmány az előadás javított, bővített és átdolgozott változata.

Gyimesbükk (Gyimes) Magyar határtelepülés az erdélyi Gyimesi-szorosban, Magyarország fontos határátkelőhelye 1918-ig, jelenleg Románia területén.

PARÁDI József: A dualista Magyarország határőrizete a migráció tükrében. *Rendvédelem-történeti Füzetek (Acta Historiae Praesidii Ordinis)*, XXII. évf. (2012) 26. sz. 66–80. p. A tanulmány korábbi változata 2011. november 11-én, Budapesten hangzott el, a Szemere Bertalan Magyar Rendvédelem-történeti Tudományos Társaság által szervezett rendvédelem-történeti tudományos konferenciasorozatnak „*Militarizmus és demilitarizmus a XIX-XX. századi magyar állam rendvédelmében*” című XXV. konferenciáján. A publikált tanulmány az előadás javított, bővített és átdolgozott változata.

PARÁDI József: Az Osztrák-Magyar Monarchia Magyar Királyságának határszéli csendőrsége. *Rendvédelem-történeti Füzetek (Acta Historiae Praesidii Ordinis)*, XXII. évf. (2012) 26. sz. 81–104. p. A tanulmány korábbi változata 2011. november 11-én, Budapesten hangzott el, a Szemere Bertalan Magyar Rendvédelem-történeti Tudományos Társaság által szervezett rendvédelem-történeti tudományos konferenciasorozatnak „*Militarizmus és demilitarizmus a XIX-XX. századi magyar állam rendvédelmében*” című XXV. konferenciáján. A publikált tanulmány az előadás javított, bővített és átdolgozott változata.

Győr A trianoni békediktátum által elcsatolt, Győr vármegye, Moson vármegye és Sopron vármegye maradványainak egyesítéséből létrehozott Győr-Moson-Sopron vármegye székhelye.

PARÁDI József: A dualista Magyarország határőrizete a migráció tükrében. *Rendvédelem-történeti Füzetek (Acta Historiae Praesidii Ordinis)*, XXII. évf. (2012) 26. sz. 66–80. p. A tanulmány korábbi változata 2011. november 11-én, Budapesten hangzott el, a Szemere Bertalan Magyar Rendvédelem-történeti Tudományos Társaság által szervezett rendvédelem-történeti tudományos konferenciasorozatnak „*Militarizmus és demilitarizmus a XIX-XX. századi magyar állam rendvédelmében*” című XXV. konferenciáján. A publikált tanulmány az előadás javított, bővített és átdolgozott változata.

H

HABSBURG-birodalom lásd **HABSBURG-monarchia**.

HABSBURG-monarchia a HABSBURG-ház Közép-Európában uralkodó tagjai által uralt területek összessége. A dualizmus időszakájában az Osztrák-Magyar Monarchia nem hivatalos, szinonim kifejezése.

ARTNER Ramona: Egy közbiztonsági őrtestület útja Párizstól – Itálián és Ausztrián keresztül – Budapestig. *Rendvédelem-történeti Füzetek (Acta Historiae Praesidii Ordinis)*, XXII. évf. (2012) 26. sz. 13–18. p. A tanulmány korábbi változata 2011. november 11-én, Budapesten hangzott el, a Szemere Bertalan Magyar Rendvédelem-történeti Tudományos Társaság által szervezett rendvédelem-történeti tudományos konferenciasorozatnak „*Militarizmus és demilitarizmus a XIX-XX. századi magyar állam rendvédelmében*” című XXV. konferenciáján. A publikált tanulmány az előadás javított, bővített és átdolgozott változata.

ARTNER Ramona: Hírszerzés a dualizmuskori Magyar Királyságban. *Rendvédelem-történeti Füzetek (Acta Historiae Praesidii Ordinis)*, XXII. évf. (2012) 26. sz. 19–26. p. A tanulmány korábbi változata 2011. november 11-én, Budapesten hangzott el, a Szemere Bertalan Magyar Rendvédelem-történeti Tudományos Társaság által szervezett rendvédelem-történeti tudományos konferenciasorozatnak „*Militarizmus és demilitarizmus a XIX-XX. századi magyar állam rendvédelmében*” című XXV. konferenciáján. A publikált tanulmány az előadás javított, bővített és átdolgozott változata.

CSAPÓ Csaba – PARÁDI József: Az államfő magyarországi védelme az Osztrák-Magyar Monarchiában. *Rendvédelem-történeti Füzetek (Acta Historiae Praesidii Ordinis)*, XXII. évf. (2012) 26. sz. 27–34. p. A tanulmány korábbi változata 2011. november 11-én, Budapesten hangzott el, a Szemere Bertalan Magyar Rendvédelem-történeti Tudományos Társaság által szervezett rendvédelem-történeti tudományos konferenciasorozatnak „*Militarizmus és demilitarizmus a XIX-XX. századi magyar állam rendvédelmében*” című XXV. konferenciáján. A publikált tanulmány az előadás javított, bővített és átdolgozott változata.

PARÁDI József: A dualista Magyarország határőrizete a migráció tükrében. *Rendvédelem-történeti Füzetek (Acta Historiae Praesidii Ordinis)*, XXII. évf. (2012) 26. sz. 66–80. p. A tanulmány korábbi változata 2011. november 11-én, Budapesten hangzott el, a Szemere Bertalan Magyar Rendvédelem-történeti Tudományos Társaság által szervezett rendvédelem-történeti tudományos konferenciasorozatnak „*Militarizmus és demilitarizmus a XIX-XX. századi magyar állam rendvédelmében*” című XXV. konferenciáján. A publikált tanulmány az előadás javított, bővített és átdolgozott változata.

PARÁDI József: Az egységes állami fizetési rendszer és a szakterületi rendfokozati rendszerek a polgári magyar állam rendvédelmében. *Rendvédelem-történeti Füzetek (Acta Historiae Praesidii Ordinis)*, XXII. évf. (2012) 26. sz. 105–119. p. A tanulmány korábbi változata 2011. november 11-én, Budapesten hangzott el, a Szemere Bertalan Magyar Rendvédelem-történeti Tudományos Társaság által szervezett rendvédelem-történeti tudományos konferenciasorozatnak „*Militarizmus és demilitarizmus a XIX-XX. századi magyar állam rendvédelmében*” című XXV. konferenciáján. A publikált tanulmány az előadás javított, bővített és átdolgozott változata.

PARÁDI József: Az egységes állami fizetési rendszer és a szakterületi rendfokozati rendszerek a polgári magyar állam rendvédelmében. *Rendvédelem-történeti Füzetek (Acta Historiae Praesidii Ordinis)*, XXII. évf. (2012) 26. sz. 105–119. p. A tanulmány korábbi változata 2011. november 11-én, Budapesten hangzott el, a Szemere Bertalan Magyar Rendvédelem-történeti Tudományos Társaság által szervezett rendvédelem-történeti tudományos konferenciasorozatnak „*Militarizmus és demilitarizmus a XIX-XX. századi magyar állam rendvédelmében*” című XXV. konferenciáján. A publikált tanulmány az előadás javított, bővített és átdolgozott változata.

Havasalföld lásd **Románia**.

Helsinki Finnország fővárosa.

NAGY Ákos Péter: A magyar rendvédelem belbiztonsági szolgálata 1945–1995. *Rendvédelem-történeti Füzetek (Acta Historiae Praesidii Ordinis)*, XXII. évf. (2012) 26. sz. 44–58. p. A tanulmány korábbi változata 2011. november 11-én, Budapesten hangzott el, a Szemere Bertalan Magyar Rendvédelem-történeti Tudományos Társaság által szervezett rendvédelem-

történeti tudományos konferenciasorozatnak „*Militarizmus és demilitarizmus a XIX-XX. századi magyar állam rendvédelmében*” című XXV. konferenciáján. A publikált tanulmány az előadás javított, bővített és átdolgozott változata.

NAGY Ákos Péter: A Rendvédelmi Szervek Védelmi Szolgálatára 2000–2010. *Rendvédelem-történeti Füzetek (Acta Historiae Preasidii Ordinis)*, XXII. évf. (2012) 26. sz. 59–65. p. A tanulmány korábbi változata 2011. november 11-én, Budapesten hangzott el, a Szemere Bertalan Magyar Rendvédelem-történeti Tudományos Társaság által szervezett rendvédelem-történeti tudományos konferenciasorozatnak „*Militarizmus és demilitarizmus a XIX-XX. századi magyar állam rendvédelmében*” című XXV. konferenciáján. A publikált tanulmány az előadás javított, bővített és átdolgozott változata.

Horvátország Magyarország déli szomszédja, 1920-ig a Magyar Királyságban autonómiát élvező ország. Eredetileg a Dráva és a Száva közötti területet magába foglaló térséget magyarok lakták, akiket a török csapatok kipusztítottak, helyükre horvátok települtek, így vált a korábban a Száva és Adria közötti Horvátország Horvát-Szlavóniáig, amely már a szlávok által benépesített Dráva-Száva közt, is magába foglalta. A dualizmus időszakában Dalmácia még nem képezte Horvát-Szlavónia ország részét, hanem az osztrák örökös tartományok egyike volt, hasonlóan az Isztriai félszigethez. Az első világháború után a Horvát-Szlavón elnevezést Horvátország név váltotta fel, amely magába Horvát-Szlavóniát és a hozzá csatolt Dalmáciát és Isztriát is. A trianoni békediktátum után a Szerb-Horvát-Szlovén Királyság, majd Jugoszlávia tagállama, 1941–1945 között önálló, majd ismét Jugoszlávia része, végül 1991 nyarától újra független állam.

ARTNER Ramona: Egy közbiztonsági őrtestület útja Párizstól – Itálián és Ausztrián keresztül – Budapestig. *Rendvédelem-történeti Füzetek (Acta Historiae Preasidii Ordinis)*, XXII. évf. (2012) 26. sz. 13–18. p. A tanulmány korábbi változata 2011. november 11-én, Budapesten hangzott el, a Szemere Bertalan Magyar Rendvédelem-történeti Tudományos Társaság által szervezett rendvédelem-történeti tudományos konferenciasorozatnak „*Militarizmus és demilitarizmus a XIX-XX. századi magyar állam rendvédelmében*” című XXV. konferenciáján. A publikált tanulmány az előadás javított, bővített és átdolgozott változata.

PARÁDI József: A dualista Magyarország határőrizete a migráció tükrében. *Rendvédelem-történeti Füzetek (Acta Historiae Preasidii Ordinis)*, XXII. évf. (2012) 26. sz. 66–80. p. A tanulmány korábbi változata 2011. november 11-én, Budapesten hangzott el, a Szemere Bertalan Magyar Rendvédelem-történeti Tudományos Társaság által szervezett rendvédelem-történeti tudományos konferenciasorozatnak „*Militarizmus és demilitarizmus a XIX-XX. századi magyar állam rendvédelmében*” című XXV. konferenciáján. A publikált tanulmány az előadás javított, bővített és átdolgozott változata.

PARÁDI József: Az Osztrák-Magyar Monarchia Magyar Királyságának határszéli csendőrsége. *Rendvédelem-történeti Füzetek (Acta Historiae Preasidii Ordinis)*, XXII. évf. (2012) 26. sz. 81–104. p. A tanulmány korábbi változata 2011. november 11-én, Budapesten hangzott el, a Szemere Bertalan Magyar Rendvédelem-történeti Tudományos Társaság által szervezett rendvédelem-történeti tudományos konferenciasorozatnak „*Militarizmus és demilitarizmus a XIX-XX. századi magyar állam rendvédelmében*” című XXV. konferenciáján. A publikált tanulmány az előadás javított, bővített és átdolgozott változata.

PARÁDI József: Az egységes állami fizetési rendszer és a szakterületi rendfokozati rendszerek a polgári magyar állam rendvédelmében. *Rendvédelem-történeti Füzetek (Acta Historiae Preasidii Ordinis)*, XXII. évf. (2012) 26. sz. 105–119. p. A tanulmány korábbi változata 2011. november 11-én, Budapesten hangzott el, a Szemere Bertalan Magyar Rendvédelem-történeti Tudományos Társaság által szervezett rendvédelem-történeti tudományos konferenciasorozatnak „*Militarizmus és demilitarizmus a XIX-XX. századi magyar állam rendvédelmében*” című XXV. konferenciáján. A publikált tanulmány az előadás javított, bővített és átdolgozott változata.

I

Itália lásd **Olaszország**.

J

Jugoszlávia Nyugat-Balkán szláv népei által lakott térség. Az első világháború után keletkezett Szerb-Horvát-Szlovén Királyság néven, amely a két világháború között a Jugoszláv Királyság nevet vette fel. A második világháború során felbomlott, majd ismét egyesült Jugoszláv Szocialista Köztársaság néven, amely 1992–2006-ig folyamatosan felbomlott a Jugoszláviában élő szláv népek önálló nemzeti államaivá. Jelenleg – a trianoni békediktátum nyomán – az alföld déli része a többszörösen átalakult Szerb-Horvát-Szlovén Királyság egyik utódállamához a Szerb Köztársasághoz tartozik. Az Alföld déli részébe betelepített szerb lakosság az 1848–1849-es forradalom és szabadságharc, az 1918–1919-es forradalmak és a második világháború során tömeges és drasztikus gyilkosságokat követtek el a magyar lakossággal szemben. A szerb hatóságok a délvidéki magyar lakosság beolvastására törekedtek.

SUBA János: Szovjetunió és Magyarország közötti határvonal kitűzése 1947–1949. *Rendvédelem-történeti Füzetek (Acta Historiae Preasidii Ordinis)*, XXII. évf. (2012) 26. sz. 120–132. p. A tanulmány korábbi változata 2011. november 11-én, Budapesten hangzott el, a Szemere Bertalan Magyar Rendvédelem-történeti Tudományos Társaság által szervezett rendvédelem-történeti tudományos konferenciasorozatnak „*Militarizmus és demilitarizmus a XIX-XX. századi magyar állam rendvédelmében*” című XXV. konferenciáján. A publikált tanulmány az előadás javított, bővített és átdolgozott változata.

SZIKINGER István: A magyar rendvédelem jogi alapjai. *Rendvédelem-történeti Füzetek (Acta Historiae Preasidii Ordinis)*, XXII. évf. (2012) 26. sz. 133–140. p. A tanulmány korábbi változata 2011. november 11-én, Budapesten hangzott el, a Szemere Bertalan Magyar Rendvédelem-történeti Tudományos Társaság által szervezett rendvédelem-történeti tudományos konferenciasorozatnak „*Militarizmus és demilitarizmus a XIX-XX. századi magyar állam rendvédelmében*” című XXV. konferenciáján. A publikált tanulmány az előadás javított, bővített és átdolgozott változata.

K

Kanada Az észak-amerikai kontinens legészakibb állama.

NAGY Ákos Péter: A magyar rendvédelem belbiztonsági szolgálata 1945–1995. *Rendvédelem-történeti Füzetek (Acta Historiae Preasidii Ordinis)*, XXII. évf. (2012) 26. sz. 44–58. p. A tanulmány korábbi változata 2011. november 11-én, Budapesten hangzott el, a Szemere Bertalan Magyar Rendvédelem-történeti Tudományos Társaság által szervezett rendvédelem-történeti tudományos konferenciasorozatnak „*Militarizmus és demilitarizmus a XIX-XX. századi magyar állam rendvédelmében*” című XXV. konferenciáján. A publikált tanulmány az előadás javított, bővített és átdolgozott változata.

Kassa Felvidéki város, jelenleg Szlovákia területén.

PARÁDI József: A dualista Magyarország határőrizete a migráció tükrében. *Rendvédelem-történeti Füzetek (Acta Historiae Praesidii Ordinis)*, XXII. évf. (2012) 26. sz. 66–80. p. A tanulmány korábbi változata 2011. november 11-én, Budapesten hangzott el, a Szemere Bertalan Magyar Rendvédelem-történeti Tudományos Társaság által szervezett rendvédelem-történeti tudományos konferenciasorozatnak „*Militarizmus és demilitarizmus a XIX-XX. századi magyar állam rendvédelmében*” című XXV. konferenciáján. A publikált tanulmány az előadás javított, bővített és átdolgozott változata.

Kárpátalja Korábban Ruszka Krajna néven ismert, döntően magyarok, ruszinok és ukránok által lakott terület, a történelmi Magyarország része, amely a történelmi magyar vármegyék közül Ung, Bereg, és Máramaros vármegyék döntő többségére terjed ki. A Kárpátok és a Tisza felső folyása közötti terület. A trianoni békediktátummal Csehszlovákiához csatolták, amely 1939-ben visszatért az anyaországhoz, majd az 1947. évi párizsi békediktátum a Szovjetunióhoz csatolta. Jelenleg Ukrajnának a Kárpát medencébe ékelődő nyúlványa. Ukrajna felől a Kárpátok hegysége, a többi oldalról pedig Szlovákia, Magyarország és Románia határolja. A második világháborút követően a megszálló szovjet csapatok tömegesen hurcolták el a magyar lakosság akiknek a döntő többsége elpusztult. Ezek az atrocitások beárnyékolják a ukrán-magyar viszonyt. A kárpátaljai magyarok küzdenek a nemzetiségi jogaik maradéktalan elismeréséért és gyakorlati megvalósításáért.

SUBA János: Szovjetunió és Magyarország közötti határvonal kitűzése 1947–1949. *Rendvédelem-történeti Füzetek (Acta Historiae Praesidii Ordinis)*, XXII. évf. (2012) 26. sz. 120–132. p. A tanulmány korábbi változata 2011. november 11-én, Budapesten hangzott el, a Szemere Bertalan Magyar Rendvédelem-történeti Tudományos Társaság által szervezett rendvédelem-történeti tudományos konferenciasorozatnak „*Militarizmus és demilitarizmus a XIX-XX. századi magyar állam rendvédelmében*” című XXV. konferenciáján. A publikált tanulmány az előadás javított, bővített és átdolgozott változata.

Kárpát-medence Keleten és délen a Kárpátok, északon az Alpok, nyugaton pedig a Dinári-hegység által határolt terület.

ARTNER Ramona: Egy közbiztonsági őrtestület útja Párizstól – Itálián és Ausztrián keresztül – Budapestig. *Rendvédelem-történeti Füzetek (Acta Historiae Praesidii Ordinis)*, XXII. évf. (2012) 26. sz. 13–18. p. A tanulmány korábbi változata 2011. november 11-én, Budapesten hangzott el, a Szemere Bertalan Magyar Rendvédelem-történeti Tudományos Társaság által szervezett rendvédelem-történeti tudományos konferenciasorozatnak „*Militarizmus és demilitarizmus a XIX-XX. századi magyar állam rendvédelmében*” című XXV. konferenciáján. A publikált tanulmány az előadás javított, bővített és átdolgozott változata.

PARÁDI József: A dualista Magyarország határőrizete a migráció tükrében. *Rendvédelem-történeti Füzetek (Acta Historiae Praesidii Ordinis)*, XXII. évf. (2012) 26. sz. 66–80. p. A tanulmány korábbi változata 2011. november 11-én, Budapesten hangzott el, a Szemere Bertalan Magyar Rendvédelem-történeti Tudományos Társaság által szervezett rendvédelem-történeti tudományos konferenciasorozatnak „*Militarizmus és demilitarizmus a XIX-XX. századi magyar állam rendvédelmében*” című XXV. konferenciáján. A publikált tanulmány az előadás javított, bővített és átdolgozott változata.

PARÁDI József: Az Osztrák-Magyar Monarchia Magyar Királyságának határszéli csendőrsége. *Rendvédelem-történeti Füzetek (Acta Historiae Praesidii Ordinis)*, XXII. évf. (2012) 26. sz. 81–104. p. A tanulmány korábbi változata 2011. november 11-én, Budapesten hangzott el, a Szemere Bertalan Magyar Rendvédelem-történeti Tudományos Társaság által szervezett rendvédelem-történeti tudományos konferenciasorozatnak „*Militarizmus és demilitarizmus a XIX-XX. századi magyar állam rendvédelmében*” című XXV. konferenciáján. A publikált tanulmány az előadás javított, bővített és átdolgozott változata.

PARÁDI József: Az egységes állami fizetési rendszer és a szakterületi rendfokozati rendszerek a polgári magyar állam rendvédelmében. *Rendvédelem-történeti Füzetek (Acta Historiae Praesidii Ordinis)*, XXII. évf. (2012) 26. sz. 105–119. p. A tanulmány korábbi változata 2011. november 11-én, Budapesten hangzott el, a Szemere Bertalan Magyar Rendvédelem-történeti Tudományos Társaság által szervezett rendvédelem-történeti tudományos konferenciasorozatnak „*Militarizmus és demilitarizmus a XIX-XX. századi magyar állam rendvédelmében*” című XXV. konferenciáján. A publikált tanulmány az előadás javított, bővített és átdolgozott változata.

Kiskunhalas Város a Duna-Tisza-közén, a történelmi Pest-Pilis-Solt-Kiskun vármegye maradványain létrejött Bács-Kiskun vármegyei település.

PARÁDI József: Az Osztrák-Magyar Monarchia Magyar Királyságának határszéli csendőrsége. *Rendvédelem-történeti Füzetek (Acta Historiae Praesidii Ordinis)*, XXII. évf. (2012) 26. sz. 81–104. p. A tanulmány korábbi változata 2011. november 11-én, Budapesten hangzott el, a Szemere Bertalan Magyar Rendvédelem-történeti Tudományos Társaság által szervezett rendvédelem-történeti tudományos konferenciasorozatnak „*Militarizmus és demilitarizmus a XIX-XX. századi magyar állam rendvédelmében*” című XXV. konferenciáján. A publikált tanulmány az előadás javított, bővített és átdolgozott változata.

Kolozsvár Erdélyi város, jelenleg Románia területén.

PARÁDI József: A dualista Magyarország határőrizete a migráció tükrében. *Rendvédelem-történeti Füzetek (Acta Historiae Praesidii Ordinis)*, XXII. évf. (2012) 26. sz. 66–80. p. A tanulmány korábbi változata 2011. november 11-én, Budapesten hangzott el, a Szemere Bertalan Magyar Rendvédelem-történeti Tudományos Társaság által szervezett rendvédelem-történeti tudományos konferenciasorozatnak „*Militarizmus és demilitarizmus a XIX-XX. századi magyar állam rendvédelmében*” című XXV. konferenciáján. A publikált tanulmány az előadás javított, bővített és átdolgozott változata.

PARÁDI József: Az Osztrák-Magyar Monarchia Magyar Királyságának határszéli csendőrsége. *Rendvédelem-történeti Füzetek (Acta Historiae Praesidii Ordinis)*, XXII. évf. (2012) 26. sz. 81–104. p. A tanulmány korábbi változata 2011. november 11-én, Budapesten hangzott el, a Szemere Bertalan Magyar Rendvédelem-történeti Tudományos Társaság által szervezett rendvédelem-történeti tudományos konferenciasorozatnak „*Militarizmus és demilitarizmus a XIX-XX. századi magyar állam rendvédelmében*” című XXV. konferenciáján. A publikált tanulmány az előadás javított, bővített és átdolgozott változata.

Komárom Duna parti város. Jelenleg a Duna bal partjára eső városrész Szlovákiához a jobb oldalra eső pedig Magyarországhoz tartozik.

FORRÓ János: A rendvédelmi szervezetek sajátos tevékenysége háborús helyzetben Fejér vármegyében 1944 őszétől 1945 tavaszáig. *Rendvédelem-történeti Füzetek (Acta Historiae Praesidii Ordinis)*, XXII. évf. (2012) 26. sz. 35–43. p. A tanulmány korábbi változata 2011. november 11-én, Budapesten hangzott el, a Szemere Bertalan Magyar Rendvédelem-történeti

Tudományos Társaság által szervezett rendvédelem-történeti tudományos konferenciasorozatnak „*Militarizmus és demilitarizmus a XIX-XX. századi magyar állam rendvédelmében*” című XXV. konferenciáján. A publikált tanulmány az előadás javított, bővített és átdolgozott változata.

SZIKINGER István: Rendvédelmi jog a dualizmus korszakában. *Rendvédelem-történeti Füzetek (Acta Historiae Preasidii Ordinis)*, XXII. évf. (2012) 26. sz. 141–157. p. A tanulmány korábbi változata 2011. november 11-én, Budapesten hangzott el, a Szemere Bertalan Magyar Rendvédelem-történeti Tudományos Társaság által szervezett rendvédelem-történeti tudományos konferenciasorozatnak „*Militarizmus és demilitarizmus a XIX-XX. századi magyar állam rendvédelmében*” című XXV. konferenciáján. A publikált tanulmány az előadás javított, bővített és átdolgozott változata.

Konstanc Tengerparti román kikötőváros.

PARÁDI József: A dualista Magyarország határőrizete a migráció tükrében. *Rendvédelem-történeti Füzetek (Acta Historiae Preasidii Ordinis)*, XXII. évf. (2012) 26. sz. 66–80. p. A tanulmány korábbi változata 2011. november 11-én, Budapesten hangzott el, a Szemere Bertalan Magyar Rendvédelem-történeti Tudományos Társaság által szervezett rendvédelem-történeti tudományos konferenciasorozatnak „*Militarizmus és demilitarizmus a XIX-XX. századi magyar állam rendvédelmében*” című XXV. konferenciáján. A publikált tanulmány az előadás javított, bővített és átdolgozott változata.

Königgrätz csehországi város, ahol a HABSURG-birodalom hadereje 1866. VII. 3-án vereséget szenvedett.

ARTNER Ramona: Egy közbiztonsági őrtestület útja Párizstól – Itálián és Ausztrián keresztül – Budapestig. *Rendvédelem-történeti Füzetek (Acta Historiae Preasidii Ordinis)*, XXII. évf. (2012) 26. sz. 13–18. p. A tanulmány korábbi változata 2011. november 11-én, Budapesten hangzott el, a Szemere Bertalan Magyar Rendvédelem-történeti Tudományos Társaság által szervezett rendvédelem-történeti tudományos konferenciasorozatnak „*Militarizmus és demilitarizmus a XIX-XX. századi magyar állam rendvédelmében*” című XXV. konferenciáján. A publikált tanulmány az előadás javított, bővített és átdolgozott változata.

PARÁDI József: Az Osztrák-Magyar Monarchia Magyar Királyságának határszéli csendőrsége. *Rendvédelem-történeti Füzetek (Acta Historiae Preasidii Ordinis)*, XXII. évf. (2012) 26. sz. 81–104. p. A tanulmány korábbi változata 2011. november 11-én, Budapesten hangzott el, a Szemere Bertalan Magyar Rendvédelem-történeti Tudományos Társaság által szervezett rendvédelem-történeti tudományos konferenciasorozatnak „*Militarizmus és demilitarizmus a XIX-XX. századi magyar állam rendvédelmében*” című XXV. konferenciáján. A publikált tanulmány az előadás javított, bővített és átdolgozott változata.

Közép-Európa A kontinens közepén elhelyezkedő terület, amely magába foglalja Észtországot, Lettországot, Litvániát, Lengyelországot, Csehországot, Szlovákiát, Ausztriát, Szlovéniát, Magyarországot és Horvátországot.

NAGY Ákos Péter: A magyar rendvédelem belbiztonsági szolgálata 1945–1995. *Rendvédelem-történeti Füzetek (Acta Historiae Preasidii Ordinis)*, XXII. évf. (2012) 26. sz. 44–58. p. A tanulmány korábbi változata 2011. november 11-én, Budapesten hangzott el, a Szemere Bertalan Magyar Rendvédelem-történeti Tudományos Társaság által szervezett rendvédelem-történeti tudományos konferenciasorozatnak „*Militarizmus és demilitarizmus a XIX-XX. századi magyar állam rendvédelmében*” című XXV. konferenciáján. A publikált tanulmány az előadás javított, bővített és átdolgozott változata.

PARÁDI József: A dualista Magyarország határőrizete a migráció tükrében. *Rendvédelem-történeti Füzetek (Acta Historiae Preasidii Ordinis)*, XXII. évf. (2012) 26. sz. 66–80. p. A tanulmány korábbi változata 2011. november 11-én, Budapesten hangzott el, a Szemere Bertalan Magyar Rendvédelem-történeti Tudományos Társaság által szervezett rendvédelem-történeti tudományos konferenciasorozatnak „*Militarizmus és demilitarizmus a XIX-XX. századi magyar állam rendvédelmében*” című XXV. konferenciáján. A publikált tanulmány az előadás javított, bővített és átdolgozott változata.

Közép-Kelet-Európa Közép-Európa azon része, amely a Szovjetunió érdekszférájába tartozott a Varsói Szerződés felbomlásáig.

NAGY Ákos Péter: A magyar rendvédelem belbiztonsági szolgálata 1945–1995. *Rendvédelem-történeti Füzetek (Acta Historiae Preasidii Ordinis)*, XXII. évf. (2012) 26. sz. 44–58. p. A tanulmány korábbi változata 2011. november 11-én, Budapesten hangzott el, a Szemere Bertalan Magyar Rendvédelem-történeti Tudományos Társaság által szervezett rendvédelem-történeti tudományos konferenciasorozatnak „*Militarizmus és demilitarizmus a XIX-XX. századi magyar állam rendvédelmében*” című XXV. konferenciáján. A publikált tanulmány az előadás javított, bővített és átdolgozott változata.

NAGY Ákos Péter: A Rendvédelmi Szervek Védelmi Szolgálata 2000–2010. *Rendvédelem-történeti Füzetek (Acta Historiae Preasidii Ordinis)*, XXII. évf. (2012) 26. sz. 59–65. p. A tanulmány korábbi változata 2011. november 11-én, Budapesten hangzott el, a Szemere Bertalan Magyar Rendvédelem-történeti Tudományos Társaság által szervezett rendvédelem-történeti tudományos konferenciasorozatnak „*Militarizmus és demilitarizmus a XIX-XX. századi magyar állam rendvédelmében*” című XXV. konferenciáján. A publikált tanulmány az előadás javított, bővített és átdolgozott változata.

L, Ly

Lajta a Duna jobb oldali mellékfolyója, amely a trianoni békediktátum előtt némely szakaszán Magyarország nyugati határfolyója is volt, ezért az Osztrák–Magyar Monarchia két felét Trans- és Cislajtania néven is emlegették. A folyó határszakasz jellege miatt közkeletű kifejezés volt a „Lajtán innen” és „Lajtán túl” is.

CSAPÓ Csaba – PARÁDI József: Az államfő magyarországi védelme az Osztrák-Magyar Monarchiában. *Rendvédelem-történeti Füzetek (Acta Historiae Preasidii Ordinis)*, XXII. évf. (2012) 26. sz. 27–34. p. A tanulmány korábbi változata 2011. november 11-én, Budapesten hangzott el, a Szemere Bertalan Magyar Rendvédelem-történeti Tudományos Társaság által szervezett rendvédelem-történeti tudományos konferenciasorozatnak „*Militarizmus és demilitarizmus a XIX-XX. századi magyar állam rendvédelmében*” című XXV. konferenciáján. A publikált tanulmány az előadás javított, bővített és átdolgozott változata.

PARÁDI József: A dualista Magyarország határőrizete a migráció tükrében. *Rendvédelem-történeti Füzetek (Acta Historiae Preasidii Ordinis)*, XXII. évf. (2012) 26. sz. 66–80. p. A tanulmány korábbi változata 2011. november 11-én, Budapesten hangzott el, a Szemere Bertalan Magyar Rendvédelem-történeti Tudományos Társaság által szervezett rendvédelem-történeti tudományos konferenciasorozatnak „*Militarizmus és demilitarizmus a XIX-XX. századi magyar állam rendvédelmében*” című XXV. konferenciáján. A publikált tanulmány az előadás javított, bővített és átdolgozott változata.

Lakitelek Bács-Ksikun vármegyei település.

NAGY Ákos Péter: A magyar rendvédelem belbiztonsági szolgálata 1945–1995. *Rendvédelem-történeti Füzetek (Acta Historiae Praesidii Ordinis)*, XXII. évf. (2012) 26. sz. 44–58. p. A tanulmány korábbi változata 2011. november 11-én, Budapesten hangzott el, a Szemere Bertalan Magyar Rendvédelem-történeti Tudományos Társaság által szervezett rendvédelem-történeti tudományos konferenciasorozatnak „*Militarizmus és demilitarizmus a XIX-XX. századi magyar állam rendvédelmében*” című XXV. konferenciáján. A publikált tanulmány az előadás javított, bővített és átdolgozott változata.

Lipkóp A modovai fejedelemség, majd Román Királyságnak az Orosz Birodalom menti határmenti település.

PARÁDI József: A dualista Magyarország határőrizete a migráció tükrében. *Rendvédelem-történeti Füzetek (Acta Historiae Praesidii Ordinis)*, XXII. évf. (2012) 26. sz. 66–80. p. A tanulmány korábbi változata 2011. november 11-én, Budapesten hangzott el, a Szemere Bertalan Magyar Rendvédelem-történeti Tudományos Társaság által szervezett rendvédelem-történeti tudományos konferenciasorozatnak „*Militarizmus és demilitarizmus a XIX-XX. századi magyar állam rendvédelmében*” című XXV. konferenciáján. A publikált tanulmány az előadás javított, bővített és átdolgozott változata.

Liverpool Kikötőváros Nyugat-Angliában, az Egyesült Királyság egyik legjelentősebb kikötője.

SZIKINGER István: A magyar rendvédelem jogi alapjai. *Rendvédelem-történeti Füzetek (Acta Historiae Praesidii Ordinis)*, XXII. évf. (2012) 26. sz. 133–140. p. A tanulmány korábbi változata 2011. november 11-én, Budapesten hangzott el, a Szemere Bertalan Magyar Rendvédelem-történeti Tudományos Társaság által szervezett rendvédelem-történeti tudományos konferenciasorozatnak „*Militarizmus és demilitarizmus a XIX-XX. századi magyar állam rendvédelmében*” című XXV. konferenciáján. A publikált tanulmány az előadás javított, bővített és átdolgozott változata.

Lombardia az Alpok és az Appeninek között elterülő sík vidék, melyet a Pó-folyó kettézel. Keletről az Adria, nyugatról Franciaország határolja.

PARÁDI József: Az Osztrák-Magyar Monarchia Magyar Királyságának határszéli csendőrsége. *Rendvédelem-történeti Füzetek (Acta Historiae Praesidii Ordinis)*, XXII. évf. (2012) 26. sz. 81–104. p. A tanulmány korábbi változata 2011. november 11-én, Budapesten hangzott el, a Szemere Bertalan Magyar Rendvédelem-történeti Tudományos Társaság által szervezett rendvédelem-történeti tudományos konferenciasorozatnak „*Militarizmus és demilitarizmus a XIX-XX. századi magyar állam rendvédelmében*” című XXV. konferenciáján. A publikált tanulmány az előadás javított, bővített és átdolgozott változata.

SZIKINGER István: A magyar rendvédelem jogi alapjai. *Rendvédelem-történeti Füzetek (Acta Historiae Praesidii Ordinis)*, XXII. évf. (2012) 26. sz. 133–140. p. A tanulmány korábbi változata 2011. november 11-én, Budapesten hangzott el, a Szemere Bertalan Magyar Rendvédelem-történeti Tudományos Társaság által szervezett rendvédelem-történeti tudományos konferenciasorozatnak „*Militarizmus és demilitarizmus a XIX-XX. századi magyar állam rendvédelmében*” című XXV. konferenciáján. A publikált tanulmány az előadás javított, bővített és átdolgozott változata.

Lugos Pártium-i település, jelenleg Románia területén.

PARÁDI József: A dualista Magyarország határőrizete a migráció tükrében. *Rendvédelem-történeti Füzetek (Acta Historiae Praesidii Ordinis)*, XXII. évf. (2012) 26. sz. 66–80. p. A tanulmány korábbi változata 2011. november 11-én, Budapesten hangzott el, a Szemere Bertalan Magyar Rendvédelem-történeti Tudományos Társaság által szervezett rendvédelem-történeti tudományos konferenciasorozatnak „*Militarizmus és demilitarizmus a XIX-XX. századi magyar állam rendvédelmében*” című XXV. konferenciáján. A publikált tanulmány az előadás javított, bővített és átdolgozott változata.

M

Magyarország. Államformák: 898-tól a honfoglalást követően a hét magyar törzs szövetsége, majd 1000-tól, az államalapítástól 1918-ig Magyar Királyság, 1918. november 16-ától Magyar Népköztársaság, 1919. március 21-étől Tanácsköztársaság, 1919. június 23-ától Magyarországi Szocialista Szövetséges Tanácsköztársaság, 1919. augusztus 2-ától Népköztársaság, 1919. augusztus 8-ától Magyar Királyság, 1946. február 2.-ától Magyar Köztársaság, 1949. augusztus 20-ától Magyar Népköztársaság, 1989. október 23-ától Magyar Köztársaság, 2012. január 1-től – az államforma változtatása nélkül – hivatalos neve Magyarország. A XX. század elején rabló, imperialista békediktátummal területének mintegy $\frac{2}{3}$ -át lakosságának több mint a felét elcsatolták. A trianoni békediktátum előtti Magyarországot tekintjük a történelmi Magyarországnak, amely magába foglalta a Magyar Szent Korona alá tartozó területeket azaz a Kárpát-medencét, amely több, mint 1000 éven át gazdasági földrajzi és kulturális egységet alkotott. A történelmi Magyarországon csaknem 283 000 km² területén mintegy 20 000 000 lakos élt. A trianoni békediktátum nyomán az ország területe 93 000 km²-re, lakóinak száma pedig 8 000 000 főre csökkent. A Kárpát-medencében élő magyar etnikum közel egyharmada került kisebbségi sorba az átrajzolt határokból következően. A magyar nemzet elcsatolt részei azóta a kisebbségi jogaitól többé-kevésbé megfosztottan, a többségi nemzet beolvastási kísérletei között éli életét. Ez a helyzet a térség viszálykodásainak a melegágya. A sovíniszta politikai csoportosulások tevékenysége nehezíti a Kárpát-medence fejlődését, egyben pedig akarva-akaratlanul kedvez a külső hatalmi befolyások erősödésének.

ARTNER Ramona: Egy közbiztonsági őrtestület útja Párizstól – Itálián és Ausztrián keresztül – Budapestig. *Rendvédelem-történeti Füzetek (Acta Historiae Praesidii Ordinis)*, XXII. évf. (2012) 26. sz. 13–18. p. A tanulmány korábbi változata 2011. november 11-én, Budapesten hangzott el, a Szemere Bertalan Magyar Rendvédelem-történeti Tudományos Társaság által szervezett rendvédelem-történeti tudományos konferenciasorozatnak „*Militarizmus és demilitarizmus a XIX-XX. századi magyar állam rendvédelmében*” című XXV. konferenciáján. A publikált tanulmány az előadás javított, bővített és átdolgozott változata.

ARTNER Ramona: Hírszerzés a dualizmuskori Magyar Királyságban. *Rendvédelem-történeti Füzetek (Acta Historiae Praesidii Ordinis)*, XXII. évf. (2012) 26. sz. 19–26. p. A tanulmány korábbi változata 2011. november 11-én, Budapesten hangzott el, a Szemere Bertalan Magyar Rendvédelem-történeti Tudományos Társaság által szervezett rendvédelem-történeti tudományos konferenciasorozatnak „*Militarizmus és demilitarizmus a XIX-XX. századi magyar állam rendvédelmében*” című XXV. konferenciáján. A publikált tanulmány az előadás javított, bővített és átdolgozott változata.

FORRÓ János: A rendvédelmi szervezetek sajátos tevékenysége háborús helyzetben Fejér vármegyében 1944 őszétől 1945 tavaszáig. *Rendvédelem-történeti Füzetek (Acta Historiae Praesidii Ordinis)*, XXII. évf. (2012) 26. sz. 35–43. p. A tanul-

mány korábbi változata 2011. november 11-én, Budapesten hangzott el, a Szemere Bertalan Magyar Rendvédelem-történeti Tudományos Társaság által szervezett rendvédelem-történeti tudományos konferenciasorozatnak „*Militarizmus és demilitarizmus a XIX-XX. századi magyar állam rendvédelmében*” című XXV. konferenciáján. A publikált tanulmány az előadás javított, bővített és átdolgozott változata.

NAGY Ákos Péter: A magyar rendvédelem belbiztonsági szolgálata 1945–1995. *Rendvédelem-történeti Füzetek (Acta Historiae Preasidii Ordinis)*, XXII. évf. (2012) 26. sz. 44–58. p. A tanulmány korábbi változata 2011. november 11-én, Budapesten hangzott el, a Szemere Bertalan Magyar Rendvédelem-történeti Tudományos Társaság által szervezett rendvédelem-történeti tudományos konferenciasorozatnak „*Militarizmus és demilitarizmus a XIX-XX. századi magyar állam rendvédelmében*” című XXV. konferenciáján. A publikált tanulmány az előadás javított, bővített és átdolgozott változata.

NAGY Ákos Péter: A Rendvédelmi Szervek Védelmi Szolgálata 2000–2010. *Rendvédelem-történeti Füzetek (Acta Historiae Preasidii Ordinis)*, XXII. évf. (2012) 26. sz. 59–65. p. A tanulmány korábbi változata 2011. november 11-én, Budapesten hangzott el, a Szemere Bertalan Magyar Rendvédelem-történeti Tudományos Társaság által szervezett rendvédelem-történeti tudományos konferenciasorozatnak „*Militarizmus és demilitarizmus a XIX-XX. századi magyar állam rendvédelmében*” című XXV. konferenciáján. A publikált tanulmány az előadás javított, bővített és átdolgozott változata.

PARÁDI József: A dualista Magyarország határőrizete a migráció tükrében. *Rendvédelem-történeti Füzetek (Acta Historiae Preasidii Ordinis)*, XXII. évf. (2012) 26. sz. 66–80. p. A tanulmány korábbi változata 2011. november 11-én, Budapesten hangzott el, a Szemere Bertalan Magyar Rendvédelem-történeti Tudományos Társaság által szervezett rendvédelem-történeti tudományos konferenciasorozatnak „*Militarizmus és demilitarizmus a XIX-XX. századi magyar állam rendvédelmében*” című XXV. konferenciáján. A publikált tanulmány az előadás javított, bővített és átdolgozott változata.

PARÁDI József: Az Osztrák-Magyar Monarchia Magyar Királyságának határszéli csendőrsége. *Rendvédelem-történeti Füzetek (Acta Historiae Preasidii Ordinis)*, XXII. évf. (2012) 26. sz. 81–104. p. A tanulmány korábbi változata 2011. november 11-én, Budapesten hangzott el, a Szemere Bertalan Magyar Rendvédelem-történeti Tudományos Társaság által szervezett rendvédelem-történeti tudományos konferenciasorozatnak „*Militarizmus és demilitarizmus a XIX-XX. századi magyar állam rendvédelmében*” című XXV. konferenciáján. A publikált tanulmány az előadás javított, bővített és átdolgozott változata.

PARÁDI József: Az egységes állami fizetési rendszer és a szakterületi rendfokozati rendszerek a polgári magyar állam rendvédelmében. *Rendvédelem-történeti Füzetek (Acta Historiae Preasidii Ordinis)*, XXII. évf. (2012) 26. sz. 105–119. p. A tanulmány korábbi változata 2011. november 11-én, Budapesten hangzott el, a Szemere Bertalan Magyar Rendvédelem-történeti Tudományos Társaság által szervezett rendvédelem-történeti tudományos konferenciasorozatnak „*Militarizmus és demilitarizmus a XIX-XX. századi magyar állam rendvédelmében*” című XXV. konferenciáján. A publikált tanulmány az előadás javított, bővített és átdolgozott változata.

SUBA János: Szovjetunió és Magyarország közötti határvonal kitűzése 1947–1949. *Rendvédelem-történeti Füzetek (Acta Historiae Preasidii Ordinis)*, XXII. évf. (2012) 26. sz. 120–132. p. A tanulmány korábbi változata 2011. november 11-én, Budapesten hangzott el, a Szemere Bertalan Magyar Rendvédelem-történeti Tudományos Társaság által szervezett rendvédelem-történeti tudományos konferenciasorozatnak „*Militarizmus és demilitarizmus a XIX-XX. századi magyar állam rendvédelmében*” című XXV. konferenciáján. A publikált tanulmány az előadás javított, bővített és átdolgozott változata.

SZIKINGER István: A magyar rendvédelem jogi alapjai. *Rendvédelem-történeti Füzetek (Acta Historiae Preasidii Ordinis)*, XXII. évf. (2012) 26. sz. 133–140. p. A tanulmány korábbi változata 2011. november 11-én, Budapesten hangzott el, a Szemere Bertalan Magyar Rendvédelem-történeti Tudományos Társaság által szervezett rendvédelem-történeti tudományos konferenciasorozatnak „*Militarizmus és demilitarizmus a XIX-XX. századi magyar állam rendvédelmében*” című XXV. konferenciáján. A publikált tanulmány az előadás javított, bővített és átdolgozott változata.

SZIKINGER István: Rendvédelmi jog a dualizmus korszakában. *Rendvédelem-történeti Füzetek (Acta Historiae Preasidii Ordinis)*, XXII. évf. (2012) 26. sz. 141–157. p. A tanulmány korábbi változata 2011. november 11-én, Budapesten hangzott el, a Szemere Bertalan Magyar Rendvédelem-történeti Tudományos Társaság által szervezett rendvédelem-történeti tudományos konferenciasorozatnak „*Militarizmus és demilitarizmus a XIX-XX. századi magyar állam rendvédelmében*” című XXV. konferenciáján. A publikált tanulmány az előadás javított, bővített és átdolgozott változata.

Magyar Királyság lásd **Magyarország**.

Magyar Köztársaság lásd **Magyarország**.

Magyar Népköztársaság lásd **Magyarország**.

Monor Pest-Pilis-Solt-Kiskun vármegyei település.

NAGY Ákos Péter: A magyar rendvédelem belbiztonsági szolgálata 1945–1995. *Rendvédelem-történeti Füzetek (Acta Historiae Preasidii Ordinis)*, XXII. évf. (2012) 26. sz. 44–58. p. A tanulmány korábbi változata 2011. november 11-én, Budapesten hangzott el, a Szemere Bertalan Magyar Rendvédelem-történeti Tudományos Társaság által szervezett rendvédelem-történeti tudományos konferenciasorozatnak „*Militarizmus és demilitarizmus a XIX-XX. századi magyar állam rendvédelmében*” című XXV. konferenciáján. A publikált tanulmány az előadás javított, bővített és átdolgozott változata.

Montenegro a XIX. században vált ki a Török Birodalomból majd 1918-ban a Szerb-Horvát-Szlovén Királyság része lett. Jelenleg független állam Dél-Európában, a Balkán-félszigeten, a volt Jugoszlávia területén. Az 5. állam, amely függetlenedett a volt Jugoszláviából. Fővárosa Podgorica. Délnyugaton az Adriai-tenger, nyugaton Horvátország, észak-nyugaton Bosznia-Hercegovina, észak-keleten Szerbia, keleten Koszovó, délkeleten pedig Albánia határolja. Területét dél-szláv népesség lakja.

PARÁDI József: A dualista Magyarország határőrizete a migráció tükrében. *Rendvédelem-történeti Füzetek (Acta Historiae Preasidii Ordinis)*, XXII. évf. (2012) 26. sz. 66–80. p. A tanulmány korábbi változata 2011. november 11-én, Budapesten hangzott el, a Szemere Bertalan Magyar Rendvédelem-történeti Tudományos Társaság által szervezett rendvédelem-történeti tudományos konferenciasorozatnak „*Militarizmus és demilitarizmus a XIX-XX. századi magyar állam rendvédelmében*” című XXV. konferenciáján. A publikált tanulmány az előadás javított, bővített és átdolgozott változata.

Mór Kisváros a Dunántúlon, Fejér vármegyében.

FORRÓ János: A rendvédelmi szervezetek sajátos tevékenysége háborús helyzetben Fejér vármegyében 1944 őszétől 1945 tavaszáig. *Rendvédelem-történeti Füzetek (Acta Historiae Preasidii Ordinis)*, XXII. évf. (2012) 26. sz. 35–43. p. A tanulmány korábbi változata 2011. november 11-én, Budapesten hangzott el, a Szemere Bertalan Magyar Rendvédelem-történeti Tudományos Társaság által szervezett rendvédelem-történeti tudományos konferenciasorozatnak „*Militarizmus és demilitarizmus a XIX-XX. századi magyar állam rendvédelmében*” című XXV. konferenciáján. A publikált tanulmány az előadás javított, bővített és átdolgozott változata.

Moszkva Oroszország fővárosa, 1917-től Szovjet-Oroszország, majd a Szovjetunió fővárosa volt fennállásáig.

SUBA János: Szovjetunió és Magyarország közötti határvonal kitűzése 1947–1949. *Rendvédelem-történeti Füzetek (Acta Historiae Preasidii Ordinis)*, XXII. évf. (2012) 26. sz. 120–132. p. A tanulmány korábbi változata 2011. november 11-én, Budapesten hangzott el, a Szemere Bertalan Magyar Rendvédelem-történeti Tudományos Társaság által szervezett rendvédelem-történeti tudományos konferenciasorozatnak „*Militarizmus és demilitarizmus a XIX-XX. századi magyar állam rendvédelmében*” című XXV. konferenciáján. A publikált tanulmány az előadás javított, bővített és átdolgozott változata.

N, Ny

Nagyláng Fejér vármegyei település.

FORRÓ János: A rendvédelmi szervezetek sajátos tevékenysége háborús helyzetben Fejér vármegyében 1944 őszétől 1945 tavaszáig. *Rendvédelem-történeti Füzetek (Acta Historiae Preasidii Ordinis)*, XXII. évf. (2012) 26. sz. 35–43. p. A tanulmány korábbi változata 2011. november 11-én, Budapesten hangzott el, a Szemere Bertalan Magyar Rendvédelem-történeti Tudományos Társaság által szervezett rendvédelem-történeti tudományos konferenciasorozatnak „*Militarizmus és demilitarizmus a XIX-XX. századi magyar állam rendvédelmében*” című XXV. konferenciáján. A publikált tanulmány az előadás javított, bővített és átdolgozott változata.

Nagy-Britannia lásd **Egyesült Királyság**.

Nagyszeben Erdélyi város, jelenleg Románia területén.

PARÁDI József: A dualista Magyarország határőrizete a migráció tükrében. *Rendvédelem-történeti Füzetek (Acta Historiae Preasidii Ordinis)*, XXII. évf. (2012) 26. sz. 66–80. p. A tanulmány korábbi változata 2011. november 11-én, Budapesten hangzott el, a Szemere Bertalan Magyar Rendvédelem-történeti Tudományos Társaság által szervezett rendvédelem-történeti tudományos konferenciasorozatnak „*Militarizmus és demilitarizmus a XIX-XX. századi magyar állam rendvédelmében*” című XXV. konferenciáján. A publikált tanulmány az előadás javított, bővített és átdolgozott változata.

PARÁDI József: Az Osztrák-Magyar Monarchia Magyar Királyságának határszéli csendőrsége. *Rendvédelem-történeti Füzetek (Acta Historiae Preasidii Ordinis)*, XXII. évf. (2012) 26. sz. 81–104. p. A tanulmány korábbi változata 2011. november 11-én, Budapesten hangzott el, a Szemere Bertalan Magyar Rendvédelem-történeti Tudományos Társaság által szervezett rendvédelem-történeti tudományos konferenciasorozatnak „*Militarizmus és demilitarizmus a XIX-XX. századi magyar állam rendvédelmében*” című XXV. konferenciáján. A publikált tanulmány az előadás javított, bővített és átdolgozott változata.

Nagyvárad Erdélyi város, jelenleg Románia területén.

FORRÓ János: A rendvédelmi szervezetek sajátos tevékenysége háborús helyzetben Fejér vármegyében 1944 őszétől 1945 tavaszáig. *Rendvédelem-történeti Füzetek (Acta Historiae Preasidii Ordinis)*, XXII. évf. (2012) 26. sz. 35–43. p. A tanulmány korábbi változata 2011. november 11-én, Budapesten hangzott el, a Szemere Bertalan Magyar Rendvédelem-történeti Tudományos Társaság által szervezett rendvédelem-történeti tudományos konferenciasorozatnak „*Militarizmus és demilitarizmus a XIX-XX. századi magyar állam rendvédelmében*” című XXV. konferenciáján. A publikált tanulmány az előadás javított, bővített és átdolgozott változata.

PARÁDI József: Az Osztrák-Magyar Monarchia Magyar Királyságának határszéli csendőrsége. *Rendvédelem-történeti Füzetek (Acta Historiae Preasidii Ordinis)*, XXII. évf. (2012) 26. sz. 81–104. p. A tanulmány korábbi változata 2011. november 11-én, Budapesten hangzott el, a Szemere Bertalan Magyar Rendvédelem-történeti Tudományos Társaság által szervezett rendvédelem-történeti tudományos konferenciasorozatnak „*Militarizmus és demilitarizmus a XIX-XX. századi magyar állam rendvédelmében*” című XXV. konferenciáján. A publikált tanulmány az előadás javított, bővített és átdolgozott változata.

Német Demokratikus Köztársaság lásd **Németország**.

Németország A germán törzsek szálláshelyeinek területén alakult ki a római Birodalom szétzilálásakor a germán szövetség, amelyből kifejlődött a Német-Római Császárság. A német nyelvterület politikai egysége azonban fokozatos felbomlott, így számos független ország keletkezett. Laza irányítást biztosított azonban az úgynevezett választófejedelmek által választott német-római császár léte. E tisztséget hosszú időn át a HABSBURGOK töltötték be. 1871-ben jött létre porosz vezetéssel az úgynevezett kis német – Ausztria nélküli – egységen nyugvó német császárság. Az első világháború után a császárság köztársasággá alakult. Az Adolf Hitler által vezetett úgynevezett III. Birodalom hozta létre a nagy német – Ausztriát is magába foglaló – egységet. A II. világháború után. Németországtól, mint vesztes országtól elcsatolták Kelet-porországot az úgynevezett protektorátusait és Ausztriát. Az elcsatolt területeken csupán Ausztriában maradt meg a német ajkú lakosság. A többi részen a németeket elűldözték, vagy megsemmisítették. A porosz vezetéssel létrehozott kis német egység területén pedig két államot hoztak létre, a nyugati országok felügyelete alatt álló Németországi Szövetségi Köztársaságot és a keleti részen a Szovjetunió felügyelete alatt álló Német Demokratikus Köztársaságot. A Szovjetunióban és Szövetségeseinél a pártállami berendezkedés összeomlása nyomán a Német Demokratikus Köztársaság egyesült a Németországi Szövetséges Köztársasággal 1990. X. 3-án. A Németországi Szövetségi Köztársaság az Európai Unió legerősebb tagállama.

CSAPÓ Csaba – PARÁDI József: Az államfő magyarországi védelme az Osztrák-Magyar Monarchiában. *Rendvédelem-történeti Füzetek (Acta Historiae Preasidii Ordinis)*, XXII. évf. (2012) 26. sz. 27–34. p. A tanulmány korábbi változata 2011. november 11-én, Budapesten hangzott el, a Szemere Bertalan Magyar Rendvédelem-történeti Tudományos Társaság által szervezett rendvédelem-történeti tudományos konferenciasorozatnak „*Militarizmus és demilitarizmus a XIX-XX. századi magyar*

állam rendvédelmében” című XXV. konferenciáján. A publikált tanulmány az előadás javított, bővített és átdolgozott változata.

FORRÓ János: A rendvédelmi szervezetek sajátos tevékenysége háborús helyzetben Fejér vármegyében 1944 őszétől 1945 tavaszáig. *Rendvédelem-történeti Füzetek (Acta Historiae Preasidii Ordinis)*, XXII. évf. (2012) 26. sz. 35–43. p. A tanulmány korábbi változata 2011. november 11-én, Budapesten hangzott el, a Szemere Bertalan Magyar Rendvédelem-történeti Tudományos Társaság által szervezett rendvédelem-történeti tudományos konferenciasorozatnak „*Militarizmus és demilitarizmus a XIX-XX. századi magyar állam rendvédelmében*” című XXV. konferenciáján. A publikált tanulmány az előadás javított, bővített és átdolgozott változata.

NAGY Ákos Péter: A magyar rendvédelem belbiztonsági szolgálata 1945–1995. *Rendvédelem-történeti Füzetek (Acta Historiae Preasidii Ordinis)*, XXII. évf. (2012) 26. sz. 44–58. p. A tanulmány korábbi változata 2011. november 11-én, Budapesten hangzott el, a Szemere Bertalan Magyar Rendvédelem-történeti Tudományos Társaság által szervezett rendvédelem-történeti tudományos konferenciasorozatnak „*Militarizmus és demilitarizmus a XIX-XX. századi magyar állam rendvédelmében*” című XXV. konferenciáján. A publikált tanulmány az előadás javított, bővített és átdolgozott változata.

SZIKINGER István: A magyar rendvédelem jogi alapjai. *Rendvédelem-történeti Füzetek (Acta Historiae Preasidii Ordinis)*, XXII. évf. (2012) 26. sz. 133–140. p. A tanulmány korábbi változata 2011. november 11-én, Budapesten hangzott el, a Szemere Bertalan Magyar Rendvédelem-történeti Tudományos Társaság által szervezett rendvédelem-történeti tudományos konferenciasorozatnak „*Militarizmus és demilitarizmus a XIX-XX. századi magyar állam rendvédelmében*” című XXV. konferenciáján. A publikált tanulmány az előadás javított, bővített és átdolgozott változata.

Németországi Szövetséges Köztársaság lásd Németország

Nyugat-Balkán A volt Jugoszlávia utódállamai és Albánia területére kiterjedő terület.

NAGY Ákos Péter: A Rendvédelmi Szervek Védelmi Szolgálata 2000–2010. *Rendvédelem-történeti Füzetek (Acta Historiae Preasidii Ordinis)*, XXII. évf. (2012) 26. sz. 59–65. p. A tanulmány korábbi változata 2011. november 11-én, Budapesten hangzott el, a Szemere Bertalan Magyar Rendvédelem-történeti Tudományos Társaság által szervezett rendvédelem-történeti tudományos konferenciasorozatnak „*Militarizmus és demilitarizmus a XIX-XX. századi magyar állam rendvédelmében*” című XXV. konferenciáján. A publikált tanulmány az előadás javított, bővített és átdolgozott változata.

Nyugat-Európa Európa nyugati fele, a Varsói Szerződés felbomlásáig az úgynevezett vasfüggöny túloldalán elhelyezkedő országok gyűjtőfogalma volt, azonban gyakorta alkalmazzák a Magyarországtól nyugatra fekvő államok megnevezésére is.

CSAPÓ Csaba – PARÁDI József: Az államfő magyarországi védelme az Osztrák-Magyar Monarchiában. *Rendvédelem-történeti Füzetek (Acta Historiae Preasidii Ordinis)*, XXII. évf. (2012) 26. sz. 27–34. p. A tanulmány korábbi változata 2011. november 11-én, Budapesten hangzott el, a Szemere Bertalan Magyar Rendvédelem-történeti Tudományos Társaság által szervezett rendvédelem-történeti tudományos konferenciasorozatnak „*Militarizmus és demilitarizmus a XIX-XX. századi magyar állam rendvédelmében*” című XXV. konferenciáján. A publikált tanulmány az előadás javított, bővített és átdolgozott változata.

NAGY Ákos Péter: A magyar rendvédelem belbiztonsági szolgálata 1945–1995. *Rendvédelem-történeti Füzetek (Acta Historiae Preasidii Ordinis)*, XXII. évf. (2012) 26. sz. 44–58. p. A tanulmány korábbi változata 2011. november 11-én, Budapesten hangzott el, a Szemere Bertalan Magyar Rendvédelem-történeti Tudományos Társaság által szervezett rendvédelem-történeti tudományos konferenciasorozatnak „*Militarizmus és demilitarizmus a XIX-XX. századi magyar állam rendvédelmében*” című XXV. konferenciáján. A publikált tanulmány az előadás javított, bővített és átdolgozott változata.

PARÁDI József: A dualista Magyarország határőrizete a migráció tükrében. *Rendvédelem-történeti Füzetek (Acta Historiae Preasidii Ordinis)*, XXII. évf. (2012) 26. sz. 66–80. p. A tanulmány korábbi változata 2011. november 11-én, Budapesten hangzott el, a Szemere Bertalan Magyar Rendvédelem-történeti Tudományos Társaság által szervezett rendvédelem-történeti tudományos konferenciasorozatnak „*Militarizmus és demilitarizmus a XIX-XX. századi magyar állam rendvédelmében*” című XXV. konferenciáján. A publikált tanulmány az előadás javított, bővített és átdolgozott változata.

PARÁDI József: Az Osztrák-Magyar Monarchia Magyar Királyságának határszéli csendőrsége. *Rendvédelem-történeti Füzetek (Acta Historiae Preasidii Ordinis)*, XXII. évf. (2012) 26. sz. 81–104. p. A tanulmány korábbi változata 2011. november 11-én, Budapesten hangzott el, a Szemere Bertalan Magyar Rendvédelem-történeti Tudományos Társaság által szervezett rendvédelem-történeti tudományos konferenciasorozatnak „*Militarizmus és demilitarizmus a XIX-XX. századi magyar állam rendvédelmében*” című XXV. konferenciáján. A publikált tanulmány az előadás javított, bővített és átdolgozott változata.

O, Ö

Olaszország Dél-európai, az Itáliai félszigetet, Sziciliát és Szardíniát magába foglaló ország.

ARTNER Ramona: Egy közbiztonsági örtestület útja Párizstól – Itálián és Ausztrián keresztül – Budapestig. *Rendvédelem-történeti Füzetek (Acta Historiae Preasidii Ordinis)*, XXII. évf. (2012) 26. sz. 13–18. p. A tanulmány korábbi változata 2011. november 11-én, Budapesten hangzott el, a Szemere Bertalan Magyar Rendvédelem-történeti Tudományos Társaság által szervezett rendvédelem-történeti tudományos konferenciasorozatnak „*Militarizmus és demilitarizmus a XIX-XX. századi magyar állam rendvédelmében*” című XXV. konferenciáján. A publikált tanulmány az előadás javított, bővített és átdolgozott változata.

PARÁDI József: A dualista Magyarország határőrizete a migráció tükrében. *Rendvédelem-történeti Füzetek (Acta Historiae Preasidii Ordinis)*, XXII. évf. (2012) 26. sz. 66–80. p. A tanulmány korábbi változata 2011. november 11-én, Budapesten hangzott el, a Szemere Bertalan Magyar Rendvédelem-történeti Tudományos Társaság által szervezett rendvédelem-történeti tudományos konferenciasorozatnak „*Militarizmus és demilitarizmus a XIX-XX. századi magyar állam rendvédelmében*” című XXV. konferenciáján. A publikált tanulmány az előadás javított, bővített és átdolgozott változata.

Olt Erdély azon két folyóinak egyike, amely nem a Kárpát-medencébe folyik, hanem a Déli-Kárpátok áttörésével Havasalföldön torkollik a Dunába.

PARÁDI József: Az Osztrák-Magyar Monarchia Magyar Királyságának határszéli csendőrsége. *Rendvédelem-történeti Füzetek (Acta Historiae Preasidii Ordinis)*, XXII. évf. (2012) 26. sz. 81–104. p. A tanulmány korábbi változata 2011. november

11-én, Budapesten hangzott el, a Szemere Bertalan Magyar Rendvédelem-történeti Tudományos Társaság által szervezett rendvédelem-történeti tudományos konferenciasorozatnak „*Militarizmus és demilitarizmus a XIX-XX. századi magyar állam rendvédelmében*” című XXV. konferenciáján. A publikált tanulmány az előadás javított, bővített és átdolgozott változata.

Orosz Birodalom lásd Oroszország.

Oroszország Kelet-Európában és Észak-Ázsiában elterülő állam, 1917 és 1992 között a Szovjetunió vezető tagköztársasága. A Szovjetuniót megelőző időszakban Oroszország elnevezése Orosz-Birodalom, amely fokozatosan terjedt ki Európa keleti területére, majd belső- és északázsiai térségekre is. Lakóinak többsége orosz. Államformája abszolút monarchia, az ország élén a cári család családfeje állt.

PARÁDI József: A dualista Magyarország határőrizete a migráció tükrében. *Rendvédelem-történeti Füzetek (Acta Historiae Praesidii Ordinis)*, XXII. évf. (2012) 26. sz. 66–80. p. A tanulmány korábbi változata 2011. november 11-én, Budapesten hangzott el, a Szemere Bertalan Magyar Rendvédelem-történeti Tudományos Társaság által szervezett rendvédelem-történeti tudományos konferenciasorozatnak „*Militarizmus és demilitarizmus a XIX-XX. századi magyar állam rendvédelmében*” című XXV. konferenciáján. A publikált tanulmány az előadás javított, bővített és átdolgozott változata.

Orsova Duna parti város. Magyarország fontos határátkelőhelye 1918-ig, jelenleg Románia területén.

PARÁDI József: A dualista Magyarország határőrizete a migráció tükrében. *Rendvédelem-történeti Füzetek (Acta Historiae Praesidii Ordinis)*, XXII. évf. (2012) 26. sz. 66–80. p. A tanulmány korábbi változata 2011. november 11-én, Budapesten hangzott el, a Szemere Bertalan Magyar Rendvédelem-történeti Tudományos Társaság által szervezett rendvédelem-történeti tudományos konferenciasorozatnak „*Militarizmus és demilitarizmus a XIX-XX. századi magyar állam rendvédelmében*” című XXV. konferenciáján. A publikált tanulmány az előadás javított, bővített és átdolgozott változata.

Oszmán Birodalom lásd **Török Birodalom**.

Osztrák Császárság a HABSBURG-dinasztia Közép-Európában fekvő tartományainak összessége, a Magyar Szent Korona alá tartozó területek kivételével.

ARTNER Ramona: Egy közbiztonsági örtestület útja Párizstól – Itálián és Ausztrián keresztül – Budapestig. *Rendvédelem-történeti Füzetek (Acta Historiae Praesidii Ordinis)*, XXII. évf. (2012) 26. sz. 13–18. p. A tanulmány korábbi változata 2011. november 11-én, Budapesten hangzott el, a Szemere Bertalan Magyar Rendvédelem-történeti Tudományos Társaság által szervezett rendvédelem-történeti tudományos konferenciasorozatnak „*Militarizmus és demilitarizmus a XIX-XX. századi magyar állam rendvédelmében*” című XXV. konferenciáján. A publikált tanulmány az előadás javított, bővített és átdolgozott változata.

ARTNER Ramona: Hírszerzés a dualizmuskori Magyar Királyságban. *Rendvédelem-történeti Füzetek (Acta Historiae Praesidii Ordinis)*, XXII. évf. (2012) 26. sz. 19–26. p. A tanulmány korábbi változata 2011. november 11-én, Budapesten hangzott el, a Szemere Bertalan Magyar Rendvédelem-történeti Tudományos Társaság által szervezett rendvédelem-történeti tudományos konferenciasorozatnak „*Militarizmus és demilitarizmus a XIX-XX. századi magyar állam rendvédelmében*” című XXV. konferenciáján. A publikált tanulmány az előadás javított, bővített és átdolgozott változata.

CSAPÓ Csaba – PARÁDI József. Az államfő magyarországi védelme az Osztrák-Magyar Monarchiában. *Rendvédelem-történeti Füzetek (Acta Historiae Praesidii Ordinis)*, XXII. évf. (2012) 26. sz. 27–34. p. A tanulmány korábbi változata 2011. november 11-én, Budapesten hangzott el, a Szemere Bertalan Magyar Rendvédelem-történeti Tudományos Társaság által szervezett rendvédelem-történeti tudományos konferenciasorozatnak „*Militarizmus és demilitarizmus a XIX-XX. századi magyar állam rendvédelmében*” című XXV. konferenciáján. A publikált tanulmány az előadás javított, bővített és átdolgozott változata.

PARÁDI József: A dualista Magyarország határőrizete a migráció tükrében. *Rendvédelem-történeti Füzetek (Acta Historiae Praesidii Ordinis)*, XXII. évf. (2012) 26. sz. 66–80. p. A tanulmány korábbi változata 2011. november 11-én, Budapesten hangzott el, a Szemere Bertalan Magyar Rendvédelem-történeti Tudományos Társaság által szervezett rendvédelem-történeti tudományos konferenciasorozatnak „*Militarizmus és demilitarizmus a XIX-XX. századi magyar állam rendvédelmében*” című XXV. konferenciáján. A publikált tanulmány az előadás javított, bővített és átdolgozott változata.

PARÁDI József: Az Osztrák-Magyar Monarchia Magyar Királyságának határszéli csendőrsége. *Rendvédelem-történeti Füzetek (Acta Historiae Praesidii Ordinis)*, XXII. évf. (2012) 26. sz. 81–104. p. A tanulmány korábbi változata 2011. november 11-én, Budapesten hangzott el, a Szemere Bertalan Magyar Rendvédelem-történeti Tudományos Társaság által szervezett rendvédelem-történeti tudományos konferenciasorozatnak „*Militarizmus és demilitarizmus a XIX-XX. századi magyar állam rendvédelmében*” című XXV. konferenciáján. A publikált tanulmány az előadás javított, bővített és átdolgozott változata.

Osztrák-Magyar Birodalom (Österreichisch-Ungarischen Reich) Az Osztrák-Magyar Monarchia második hivatalos elnevezése, amelyet azonban a gyakorlatban nem használtak, mivel az Osztrák-Magyar Birodalom elnevezés a dualista államalakulat osztrák felfogását tükrözte, amely nem érvényesült. Nevezetesen osztrák részről igyekeztek úgy értelmezni a dualista államalakulatot, hogy az egységes birodalom amelyen belül a tartományok két különböző csoportja belső ügyeit egymástól eltérően intézi. Ezzel szemben a magyar felfogás szerint a dualista államalakulat két szuverén ország az Osztrák Császárság és a Magyar Királyság szövetsége amelyben a két ország bizonyos ügyeit közösen más teendőit pedig önállóan intézi. Mivel a gyakorlatban a magyar felfogás érvényesült ezért a magyar felfogást tükröző Osztrák-Magyar Monarchia elnevezés vált általánossá.

ARTNER Ramona: Hírszerzés a dualizmuskori Magyar Királyságban. *Rendvédelem-történeti Füzetek (Acta Historiae Praesidii Ordinis)*, XXII. évf. (2012) 26. sz. 19–26. p. A tanulmány korábbi változata 2011. november 11-én, Budapesten hangzott el, a Szemere Bertalan Magyar Rendvédelem-történeti Tudományos Társaság által szervezett rendvédelem-történeti tudományos konferenciasorozatnak „*Militarizmus és demilitarizmus a XIX-XX. századi magyar állam rendvédelmében*” című XXV. konferenciáján. A publikált tanulmány az előadás javított, bővített és átdolgozott változata.

CSAPÓ Csaba – PARÁDI József. Az államfő magyarországi védelme az Osztrák-Magyar Monarchiában. *Rendvédelem-történeti Füzetek (Acta Historiae Praesidii Ordinis)*, XXII. évf. (2012) 26. sz. 27–34. p. A tanulmány korábbi változata 2011. no-

vember 11-én, Budapesten hangzott el, a Szemere Bertalan Magyar Rendvédelem-történeti Tudományos Társaság által szervezett rendvédelem-történeti tudományos konferenciasorozatnak „*Militarizmus és demilitarizmus a XIX-XX. századi magyar állam rendvédelmében*” című XXV. konferenciáján. A publikált tanulmány az előadás javított, bővített és átdolgozott változata.

PARÁDI József: A dualista Magyarország határőrizete a migráció tükrében. *Rendvédelem-történeti Füzetek (Acta Historiae Preasidii Ordinis)*, XXII. évf. (2012) 26. sz. 66–80. p. A tanulmány korábbi változata 2011. november 11-én, Budapesten hangzott el, a Szemere Bertalan Magyar Rendvédelem-történeti Tudományos Társaság által szervezett rendvédelem-történeti tudományos konferenciasorozatnak „*Militarizmus és demilitarizmus a XIX-XX. századi magyar állam rendvédelmében*” című XXV. konferenciáján. A publikált tanulmány az előadás javított, bővített és átdolgozott változata.

PARÁDI József: Az Osztrák-Magyar Monarchia Magyar Királyságának határszéli csendőrsége. *Rendvédelem-történeti Füzetek (Acta Historiae Preasidii Ordinis)*, XXII. évf. (2012) 26. sz. 81–104. p. A tanulmány korábbi változata 2011. november 11-én, Budapesten hangzott el, a Szemere Bertalan Magyar Rendvédelem-történeti Tudományos Társaság által szervezett rendvédelem-történeti tudományos konferenciasorozatnak „*Militarizmus és demilitarizmus a XIX-XX. századi magyar állam rendvédelmében*” című XXV. konferenciáján. A publikált tanulmány az előadás javított, bővített és átdolgozott változata.

Osztrák-Magyar Monarchia Ausztria-Magyarországnak nevezték az 1848–1849-es magyar forradalmat és szabadságharcot leverő Habsburg hatalom kormányzása alatt álló területeket. A kiegyezést követően az Osztrák-Magyar Monarchia létrejötté után is használatos volt e kifejezés a köznyelvben még egy ideig. A kiegyezéssel jött létre az Osztrák-Magyar Monarchia, amely az Osztrák Császárság és a Magyar Királyság 1867 és 1918 között fennálló olyan szövetsége, amelyben a két társország bizonyos ügyeit közösen, a többi pedig önállóan intézte. A közös ügyek közé tartoztak a Pragmatica Sanctio-ból származó ügyek (külföldi, hadügyi és a finanszírozásukra szolgáló pénzügy), hitelügy. Ehhez az ügyrendszerhez csatlakoztak a dualisztikus ügyek azaz a vám- és kereskedelmi szövetség, valamint a nem közös de lehetőleg egyetértőleg intézendő ügyek (közvetett adózás, vasút, hajózás, posta, pénzügyrendszer). A dualisztikus ügyek a közös ügyektől – vagy ahogyan a magyar kiegyezési törvényben található a közös érdekű viszonyoktól – abban különböztek, hogy a közös ügyek tekintetében kizárólag közösen járhatott el a két ország, a dualisztikus ügyek körében pedig, ha nem jött létre a társországok között közös megállapodás a két ország önállóan is eljárhatott.

Az Osztrák-Magyar Monarchiának nem volt közös államfője és kormánya. Mindkét állam legfőbb közjogi méltóságát az osztrák császári és a magyar királyi tisztséget egy természetes személy I. Ferenc József töltötte be. Közös kormány ugyan nem létezett, azonban a közös ügyek intézése céljából közös minisztériumok működtek, amelyek élén közös miniszterek álltak, külügy-, hadügy- és pénzügyminiszter. E miniszterek értekezleteit – amelyben a két társország miniszterelnöke és a társországoknak a tárgyalat témában érintett miniszterei is részt vettek – hívták közös minisztertanácsnak. Amennyiben a közös minisztertanácsban az uralkodó elnökölt az üléseket koronatanácsnak nevezték. A közös minisztereket az uralkodó a két társország országgyűlésétől függetlenül nevezte ki és mentette fel. A közös miniszterek az uralkodónak tartoztak felelősséggel. A közös költségeket a delegációk hagyták jóvá. A delegációk a két társország országgyűléseinek a bizottságai voltak, amelyeket az országgyűlések felhatalmaztak a közös költségvetés megállapítására. A közös költségvetésre a javaslatot a közös pénzügyminiszter terjesztette elő az indokláshoz pedig a közös külügy- és hadügyminiszter is csatlakozott. A hatvan tagú delegációkat egy évre választották. A magyar delegáció negyven tagját a képviselőház, húsz tagját a főrendiház küldte. A magyar delegáción belül öt horvátországi képviselőnek kellett lennie négynek a képviselőházból egynek pedig a főrendiház tagjai közül. Az osztrák delegáció negyven tagját a képviselőház, húsz tagját pedig az urak háza választotta. Csehország tíz, Gallícia hét, Morvaország négy, Alsó-Ausztria három, Felső-Ausztria kettő Stájerország kettő, Tirol kettő a többi tartomány pedig egy-egy tagot küldött a delegációba. A delegációk évenként felváltva Bécsen és Budapesten üléseztek. Egyet nem értés esetén a delegációk tekintetében az uralkodónak nem volt döntési joga.

A közös költségek fedezésére a vámbevételek voltak hivatottak. A fennmaradó résznek a két társország közötti megosztási arányáról pedig a két országgyűlés döntött. Ezt az arányt kvótának nevezték. A kvótát meghatározott időre állapították meg. A kvóta megállapítása érdekében a két országgyűlés bizottságot küldött ki a téma egyeztetése céljából. Abban az esetben, ha a két országgyűlés nem tudott megállapodni, az uralkodónak volt döntési joga. Mivel a Magyar Királyság gazdasága dinamikusabban fejlődött a bevételei is gyorsabban nőttek, mint az Osztrák Császárságé. Ebből fakadóan pedig a közös költségek fedezésében a magyar arány nőtt. 1873-ban a magyar arány 31,4 %, 1917-ben pedig 34,4 % volt.

Az Osztrák-Magyar Monarchia területe a történelmi Magyarországot és az Osztrák Császárságot foglalta magába, amely ebben az időben kiterjedt a mai Ausztrián túl a mai Cseh Köztársaságra és a mai Lengyelországra azon részére, amelynek a történelmi elnevezése Gallícia, továbbá Bukovinára valamint az Osztrák Császárság és a Magyar Királyság közös irányítása alatt álló Bosznia-Hercegovinára. Az Osztrák Császársághoz tartozott még a Dalmát tengerpart is Fiume kivételével, amely a Magyar Királyság részét alkotta.

ARTNER Ramona: Egy közbiztonsági őrtestület útja Párizstól – Itálián és Ausztrián keresztül – Budapestig. *Rendvédelem-történeti Füzetek (Acta Historiae Preasidii Ordinis)*, XXII. évf. (2012) 26. sz. 13–18. p. A tanulmány korábbi változata 2011. november 11-én, Budapesten hangzott el, a Szemere Bertalan Magyar Rendvédelem-történeti Tudományos Társaság által szervezett rendvédelem-történeti tudományos konferenciasorozatnak „*Militarizmus és demilitarizmus a XIX-XX. századi magyar állam rendvédelmében*” című XXV. konferenciáján. A publikált tanulmány az előadás javított, bővített és átdolgozott változata.

ARTNER Ramona: Hírszerzés a dualizmuskori Magyar Királyságban. *Rendvédelem-történeti Füzetek (Acta Historiae Preasidii Ordinis)*, XXII. évf. (2012) 26. sz. 19–26. p. A tanulmány korábbi változata 2011. november 11-én, Budapesten hangzott el, a Szemere Bertalan Magyar Rendvédelem-történeti Tudományos Társaság által szervezett rendvédelem-történeti tudományos konferenciasorozatnak „*Militarizmus és demilitarizmus a XIX-XX. századi magyar állam rendvédelmében*” című XXV. konferenciáján. A publikált tanulmány az előadás javított, bővített és átdolgozott változata.

CSAPÓ Csaba – PARÁDI József: Az államfő magyarországi védelme az Osztrák-Magyar Monarchiában. *Rendvédelem-történeti Füzetek (Acta Historiae Preasidii Ordinis)*, XXII. évf. (2012) 26. sz. 27–34. p. A tanulmány korábbi változata 2011. november 11-én, Budapesten hangzott el, a Szemere Bertalan Magyar Rendvédelem-történeti Tudományos Társaság által szervezett rendvédelem-történeti tudományos konferenciasorozatnak „*Militarizmus és demilitarizmus a XIX-XX. századi magyar állam rendvédelmében*” című XXV. konferenciáján. A publikált tanulmány az előadás javított, bővített és átdolgozott változata.

PARÁDI József: A dualista Magyarország határőrizete a migráció tükrében. *Rendvédelem-történeti Füzetek (Acta Historiae Preasidii Ordinis)*, XXII. évf. (2012) 26. sz. 66–80. p. A tanulmány korábbi változata 2011. november 11-én, Budapesten hangzott el, a Szemere Bertalan Magyar Rendvédelem-történeti Tudományos Társaság által szervezett rendvédelem-történeti tudományos konferenciasorozatnak „*Militarizmus és demilitarizmus a XIX-XX. századi magyar állam rendvédelmében*” című XXV. konferenciáján. A publikált tanulmány az előadás javított, bővített és átdolgozott változata.

PARÁDI József: Az Osztrák-Magyar Monarchia Magyar Királyságának határszéli csendőrsége. *Rendvédelem-történeti Füzetek (Acta Historiae Preasidii Ordinis)*, XXII. évf. (2012) 26. sz. 81–104. p. A tanulmány korábbi változata 2011. november 11-én, Budapesten hangzott el, a Szemere Bertalan Magyar Rendvédelem-történeti Tudományos Társaság által szervezett rendvédelem-történeti tudományos konferenciasorozatnak „*Militarizmus és demilitarizmus a XIX-XX. századi magyar állam rendvédelmében*” című XXV. konferenciáján. A publikált tanulmány az előadás javított, bővített és átdolgozott változata.

PARÁDI József: Az egységes állami fizetési rendszer és a szakterületi rendfokozati rendszerek a polgári magyar állam rendvédelmében. *Rendvédelem-történeti Füzetek (Acta Historiae Preasidii Ordinis)*, XXII. évf. (2012) 26. sz. 105–119. p. A tanulmány korábbi változata 2011. november 11-én, Budapesten hangzott el, a Szemere Bertalan Magyar Rendvédelem-történeti Tudományos Társaság által szervezett rendvédelem-történeti tudományos konferenciasorozatnak „*Militarizmus és demilitarizmus a XIX-XX. századi magyar állam rendvédelmében*” című XXV. konferenciáján. A publikált tanulmány az előadás javított, bővített és átdolgozott változata.

SZIKINGER István: Rendvédelmi jog a dualizmus korszakában. *Rendvédelem-történeti Füzetek (Acta Historiae Preasidii Ordinis)*, XXII. évf. (2012) 26. sz. 141–157. p. A tanulmány korábbi változata 2011. november 11-én, Budapesten hangzott el, a Szemere Bertalan Magyar Rendvédelem-történeti Tudományos Társaság által szervezett rendvédelem-történeti tudományos konferenciasorozatnak „*Militarizmus és demilitarizmus a XIX-XX. századi magyar állam rendvédelmében*” című XXV. konferenciáján. A publikált tanulmány az előadás javított, bővített és átdolgozott változata.

P

Párizs Franciaország fővárosa.

ARTNER Ramona: Egy közbiztonsági őrtestület útja Párizstól – Itálián és Ausztrián keresztül – Budapestig. *Rendvédelem-történeti Füzetek (Acta Historiae Preasidii Ordinis)*, XXII. évf. (2012) 26. sz. 13–18. p. A tanulmány korábbi változata 2011. november 11-én, Budapesten hangzott el, a Szemere Bertalan Magyar Rendvédelem-történeti Tudományos Társaság által szervezett rendvédelem-történeti tudományos konferenciasorozatnak „*Militarizmus és demilitarizmus a XIX-XX. századi magyar állam rendvédelmében*” című XXV. konferenciáján. A publikált tanulmány az előadás javított, bővített és átdolgozott változata.

SUBA János: Szovjetunió és Magyarország közötti határvonal kitűzése 1947–1949. *Rendvédelem-történeti Füzetek (Acta Historiae Preasidii Ordinis)*, XXII. évf. (2012) 26. sz. 120–132. p. A tanulmány korábbi változata 2011. november 11-én, Budapesten hangzott el, a Szemere Bertalan Magyar Rendvédelem-történeti Tudományos Társaság által szervezett rendvédelem-történeti tudományos konferenciasorozatnak „*Militarizmus és demilitarizmus a XIX-XX. századi magyar állam rendvédelmében*” című XXV. konferenciáján. A publikált tanulmány az előadás javított, bővített és átdolgozott változata.

Pest A főváros létrejöttkor a három egyesülő város Óbuda, Buda és Pest egyike. A gyarapodó fővárosba integrált a Duna baloldali elterülő települések összességét is pesti oldalnak nevezik.

CSAPÓ Csaba – PARÁDI József. Az államfő magyarországi védelme az Osztrák-Magyar Monarchiában. *Rendvédelem-történeti Füzetek (Acta Historiae Preasidii Ordinis)*, XXII. évf. (2012) 26. sz. 27–34. p. A tanulmány korábbi változata 2011. november 11-én, Budapesten hangzott el, a Szemere Bertalan Magyar Rendvédelem-történeti Tudományos Társaság által szervezett rendvédelem-történeti tudományos konferenciasorozatnak „*Militarizmus és demilitarizmus a XIX-XX. századi magyar állam rendvédelmében*” című XXV. konferenciáján. A publikált tanulmány az előadás javított, bővített és átdolgozott változata.

SZIKINGER István: Rendvédelmi jog a dualizmus korszakában. *Rendvédelem-történeti Füzetek (Acta Historiae Preasidii Ordinis)*, XXII. évf. (2012) 26. sz. 141–157. p. A tanulmány korábbi változata 2011. november 11-én, Budapesten hangzott el, a Szemere Bertalan Magyar Rendvédelem-történeti Tudományos Társaság által szervezett rendvédelem-történeti tudományos konferenciasorozatnak „*Militarizmus és demilitarizmus a XIX-XX. századi magyar állam rendvédelmében*” című XXV. konferenciáján. A publikált tanulmány az előadás javított, bővített és átdolgozott változata.

Pétfürdő Veszprém vármegyei település.

FORRÓ János: A rendvédelmi szervezetek sajátos tevékenysége háborús helyzetben Fejér vármegyében 1944 őszétől 1945 tavaszáig. *Rendvédelem-történeti Füzetek (Acta Historiae Preasidii Ordinis)*, XXII. évf. (2012) 26. sz. 35–43. p. A tanulmány korábbi változata 2011. november 11-én, Budapesten hangzott el, a Szemere Bertalan Magyar Rendvédelem-történeti Tudományos Társaság által szervezett rendvédelem-történeti tudományos konferenciasorozatnak „*Militarizmus és demilitarizmus a XIX-XX. századi magyar állam rendvédelmében*” című XXV. konferenciáján. A publikált tanulmány az előadás javított, bővített és átdolgozott változata.

Poroszország Német tartomány, önálló királyság az egységes Német Császárság megteremtéséig.

SZIKINGER István: A magyar rendvédelem jogi alapjai. *Rendvédelem-történeti Füzetek (Acta Historiae Preasidii Ordinis)*, XXII. évf. (2012) 26. sz. 133–140. p. A tanulmány korábbi változata 2011. november 11-én, Budapesten hangzott el, a Szemere Bertalan Magyar Rendvédelem-történeti Tudományos Társaság által szervezett rendvédelem-történeti tudományos konferenciasorozatnak „*Militarizmus és demilitarizmus a XIX-XX. századi magyar állam rendvédelmében*” című XXV. konferenciáján. A publikált tanulmány az előadás javított, bővített és átdolgozott változata.

Predeal Román határtelepülés, román területen működő magyar határátkelőhely volt 1918-ig, az akkori Magyarország fontos határátkelője.

PARÁDI József: A dualista Magyarország határőrizete a migráció tükrében. *Rendvédelem-történeti Füzetek (Acta Historiae Preasidii Ordinis)*, XXII. évf. (2012) 26. sz. 66–80. p. A tanulmány korábbi változata 2011. november 11-én, Budapesten hangzott el, a Szemere Bertalan Magyar Rendvédelem-történeti Tudományos Társaság által szervezett rendvédelem-történeti

tudományos konferenciasorozatnak „*Militarizmus és demilitarizmus a XIX-XX. századi magyar állam rendvédelmében*” című XXV. konferenciáján. A publikált tanulmány az előadás javított, bővített és átdolgozott változata.

PARÁDI József: Az Osztrák-Magyar Monarchia Magyar Királyságának határszéli csendőrsége. *Rendvédelem-történeti Füzetek (Acta Historiae Preasidii Ordinis)*, XXII. évf. (2012) 26. sz. 81–104. p. A tanulmány korábbi változata 2011. november 11-én, Budapesten hangzott el, a Szemere Bertalan Magyar Rendvédelem-történeti Tudományos Társaság által szervezett rendvédelem-történeti tudományos konferenciasorozatnak „*Militarizmus és demilitarizmus a XIX-XX. századi magyar állam rendvédelmében*” című XXV. konferenciáján. A publikált tanulmány az előadás javított, bővített és átdolgozott változata.

Pozsony A trianoni békediktátum után Szlovákia fővárosa. A történelmi Magyarország Pozsony vármegyéjének székhelye. Árpád-kori település. A magyar országgyűléseket évszázadokig Pozsonyban hívták össze.

PARÁDI József: A dualista Magyarország határőrizete a migráció tükrében. *Rendvédelem-történeti Füzetek (Acta Historiae Preasidii Ordinis)*, XXII. évf. (2012) 26. sz. 66–80. p. A tanulmány korábbi változata 2011. november 11-én, Budapesten hangzott el, a Szemere Bertalan Magyar Rendvédelem-történeti Tudományos Társaság által szervezett rendvédelem-történeti tudományos konferenciasorozatnak „*Militarizmus és demilitarizmus a XIX-XX. századi magyar állam rendvédelmében*” című XXV. konferenciáján. A publikált tanulmány az előadás javított, bővített és átdolgozott változata.

R

Rácalmás Fejér vármegyei település.

FORRÓ János: A rendvédelmi szervezetek sajátos tevékenysége háborús helyzetben Fejér vármegyében 1944 őszétől 1945 tavaszáig. *Rendvédelem-történeti Füzetek (Acta Historiae Preasidii Ordinis)*, XXII. évf. (2012) 26. sz. 35–43. p. A tanulmány korábbi változata 2011. november 11-én, Budapesten hangzott el, a Szemere Bertalan Magyar Rendvédelem-történeti Tudományos Társaság által szervezett rendvédelem-történeti tudományos konferenciasorozatnak „*Militarizmus és demilitarizmus a XIX-XX. századi magyar állam rendvédelmében*” című XXV. konferenciáján. A publikált tanulmány az előadás javított, bővített és átdolgozott változata.

Regát A moldovai és a havasalföldi fejedelemségek területét nevezik Regátnak, amely Erdély és az Al-Duna, illetve Dnyeszter folyók közötti területen helyezkedik el.

PARÁDI József: A dualista Magyarország határőrizete a migráció tükrében. *Rendvédelem-történeti Füzetek (Acta Historiae Preasidii Ordinis)*, XXII. évf. (2012) 26. sz. 66–80. p. A tanulmány korábbi változata 2011. november 11-én, Budapesten hangzott el, a Szemere Bertalan Magyar Rendvédelem-történeti Tudományos Társaság által szervezett rendvédelem-történeti tudományos konferenciasorozatnak „*Militarizmus és demilitarizmus a XIX-XX. századi magyar állam rendvédelmében*” című XXV. konferenciáján. A publikált tanulmány az előadás javított, bővített és átdolgozott változata.

Román Királyság lásd **Románia**.

Románia Magyarországgal határos ország. A trianoni békediktátum Romániának jutatta a történelmi Magyarország mintegy egyharmadát több millió magyar ajkú lakossal. Románia a XIX. század utolsó negyedében jött létre havasalföldi és moldáviai fejedelemségek egyesülésével, Román Királyság néven amely államforma 1945-ig működött. Az 1848–1849-es, 1919-es és 1945-ös fegyveres harcok kapcsán a magyar lakossággal szemben tömeges és brutális gyilkosságokat követtek el a román fegyveresek. Ezek az atrocitások és a román pártállam időszakában megvalósuló magyarellenes magatartás beárnyékolják a magyar-román viszonyt. A román hatóságok a magyar nemzetiség beolvasztására törekedtek. A romániai magyar nemzetiség az ország Európai Unióhoz történő csatlakozása után is küzd a nemzetiségi jogai maradéktalan elismeréséért és gyakorlati megvalósításáért.

PARÁDI József: A dualista Magyarország határőrizete a migráció tükrében. *Rendvédelem-történeti Füzetek (Acta Historiae Preasidii Ordinis)*, XXII. évf. (2012) 26. sz. 66–80. p. A tanulmány korábbi változata 2011. november 11-én, Budapesten hangzott el, a Szemere Bertalan Magyar Rendvédelem-történeti Tudományos Társaság által szervezett rendvédelem-történeti tudományos konferenciasorozatnak „*Militarizmus és demilitarizmus a XIX-XX. századi magyar állam rendvédelmében*” című XXV. konferenciáján. A publikált tanulmány az előadás javított, bővített és átdolgozott változata.

PARÁDI József: Az Osztrák-Magyar Monarchia Magyar Királyságának határszéli csendőrsége. *Rendvédelem-történeti Füzetek (Acta Historiae Preasidii Ordinis)*, XXII. évf. (2012) 26. sz. 81–104. p. A tanulmány korábbi változata 2011. november 11-én, Budapesten hangzott el, a Szemere Bertalan Magyar Rendvédelem-történeti Tudományos Társaság által szervezett rendvédelem-történeti tudományos konferenciasorozatnak „*Militarizmus és demilitarizmus a XIX-XX. századi magyar állam rendvédelmében*” című XXV. konferenciáján. A publikált tanulmány az előadás javított, bővített és átdolgozott változata.

SUBA János: Szovjetunió és Magyarország közötti határőrzés 1947–1949. *Rendvédelem-történeti Füzetek (Acta Historiae Preasidii Ordinis)*, XXII. évf. (2012) 26. sz. 120–132. p. A tanulmány korábbi változata 2011. november 11-én, Budapesten hangzott el, a Szemere Bertalan Magyar Rendvédelem-történeti Tudományos Társaság által szervezett rendvédelem-történeti tudományos konferenciasorozatnak „*Militarizmus és demilitarizmus a XIX-XX. századi magyar állam rendvédelmében*” című XXV. konferenciáján. A publikált tanulmány az előadás javított, bővített és átdolgozott változata.

SZIKINGER István: A magyar rendvédelem jogi alapjai. *Rendvédelem-történeti Füzetek (Acta Historiae Preasidii Ordinis)*, XXII. évf. (2012) 26. sz. 133–140. p. A tanulmány korábbi változata 2011. november 11-én, Budapesten hangzott el, a Szemere Bertalan Magyar Rendvédelem-történeti Tudományos Társaság által szervezett rendvédelem-történeti tudományos konferenciasorozatnak „*Militarizmus és demilitarizmus a XIX-XX. századi magyar állam rendvédelmében*” című XXV. konferenciáján. A publikált tanulmány az előadás javított, bővített és átdolgozott változata.

S, Sz

Sárbogárd Fejér vármegyei település.

FORRÓ János: A rendvédelmi szervezetek sajátos tevékenysége háborús helyzetben Fejér vármegyében 1944 őszétől 1945 tavaszáig. *Rendvédelem-történeti Füzetek (Acta Historiae Preasidii Ordinis)*, XXII. évf. (2012) 26. sz. 35–43. p. A tanulmány korábbi változata 2011. november 11-én, Budapesten hangzott el, a Szemere Bertalan Magyar Rendvédelem-történeti Tudományos Társaság által szervezett rendvédelem-történeti tudományos konferenciasorozatnak „*Militarizmus és demilitarizmus a XIX-XX. századi magyar állam rendvédelmében*” című XXV. konferenciáján. A publikált tanulmány az előadás javított, bővített és átdolgozott változata.

rizmus a XIX-XX. századi magyar állam rendvédelmében” című XXV. konferenciáján. A publikált tanulmány az előadás javított, bővített és átdolgozott változata.

Sárkeresztúr Fejér vármegyei település.

FORRÓ János: A rendvédelmi szervezetek sajátos tevékenysége háborús helyzetben Fejér vármegyében 1944 őszétől 1945 tavaszáig. *Rendvédelem-történeti Füzetek (Acta Historiae Preasidii Ordinis)*, XXII. évf. (2012) 26. sz. 35–43. p. A tanulmány korábbi változata 2011. november 11-én, Budapesten hangzott el, a Szemere Bertalan Magyar Rendvédelem-történeti Tudományos Társaság által szervezett rendvédelem-történeti tudományos konferenciasorozatnak „*Militarizmus és demilitarizmus a XIX-XX. századi magyar állam rendvédelmében*” című XXV. konferenciáján. A publikált tanulmány az előadás javított, bővített és átdolgozott változata.

Sepsiszentgyörgy erdélyi város jelenleg Románia területén.

PARÁDI József: A dualista Magyarország határőrizete a migráció tükrében. *Rendvédelem-történeti Füzetek (Acta Historiae Preasidii Ordinis)*, XXII. évf. (2012) 26. sz. 66–80. p. A tanulmány korábbi változata 2011. november 11-én, Budapesten hangzott el, a Szemere Bertalan Magyar Rendvédelem-történeti Tudományos Társaság által szervezett rendvédelem-történeti tudományos konferenciasorozatnak „*Militarizmus és demilitarizmus a XIX-XX. századi magyar állam rendvédelmében*” című XXV. konferenciáján. A publikált tanulmány az előadás javított, bővített és átdolgozott változata.

Skócia Az Egyesült Királyság második legnagyobb országa.

SZIKINGER István: A magyar rendvédelem jogi alapjai. *Rendvédelem-történeti Füzetek (Acta Historiae Preasidii Ordinis)*, XXII. évf. (2012) 26. sz. 133–140. p. A tanulmány korábbi változata 2011. november 11-én, Budapesten hangzott el, a Szemere Bertalan Magyar Rendvédelem-történeti Tudományos Társaság által szervezett rendvédelem-történeti tudományos konferenciasorozatnak „*Militarizmus és demilitarizmus a XIX-XX. századi magyar állam rendvédelmében*” című XXV. konferenciáján. A publikált tanulmány az előadás javított, bővített és átdolgozott változata.

Solferino Észak-Itáliai város, ahol a HABSBURG-birodalom hadserege 1859. VI. 24-én vereséget szenvedett.

ARTNER Ramona: Egy közbiztonsági őrtestület útja Párizstól – Itálián és Ausztrián keresztül – Budapestig. *Rendvédelem-történeti Füzetek (Acta Historiae Preasidii Ordinis)*, XXII. évf. (2012) 26. sz. 13–18. p. A tanulmány korábbi változata 2011. november 11-én, Budapesten hangzott el, a Szemere Bertalan Magyar Rendvédelem-történeti Tudományos Társaság által szervezett rendvédelem-történeti tudományos konferenciasorozatnak „*Militarizmus és demilitarizmus a XIX-XX. századi magyar állam rendvédelmében*” című XXV. konferenciáján. A publikált tanulmány az előadás javított, bővített és átdolgozott változata.

PARÁDI József: Az Osztrák-Magyar Monarchia Magyar Királyságának határszéli csendőrsége. *Rendvédelem-történeti Füzetek (Acta Historiae Preasidii Ordinis)*, XXII. évf. (2012) 26. sz. 81–104. p. A tanulmány korábbi változata 2011. november 11-én, Budapesten hangzott el, a Szemere Bertalan Magyar Rendvédelem-történeti Tudományos Társaság által szervezett rendvédelem-történeti tudományos konferenciasorozatnak „*Militarizmus és demilitarizmus a XIX-XX. századi magyar állam rendvédelmében*” című XXV. konferenciáján. A publikált tanulmány az előadás javított, bővített és átdolgozott változata.

Solt Bács-Kiskun vármegyei település

FORRÓ János: A rendvédelmi szervezetek sajátos tevékenysége háborús helyzetben Fejér vármegyében 1944 őszétől 1945 tavaszáig. *Rendvédelem-történeti Füzetek (Acta Historiae Preasidii Ordinis)*, XXII. évf. (2012) 26. sz. 35–43. p. A tanulmány korábbi változata 2011. november 11-én, Budapesten hangzott el, a Szemere Bertalan Magyar Rendvédelem-történeti Tudományos Társaság által szervezett rendvédelem-történeti tudományos konferenciasorozatnak „*Militarizmus és demilitarizmus a XIX-XX. századi magyar állam rendvédelmében*” című XXV. konferenciáján. A publikált tanulmány az előadás javított, bővített és átdolgozott változata.

Soponya Fejér vármegyei település.

FORRÓ János: A rendvédelmi szervezetek sajátos tevékenysége háborús helyzetben Fejér vármegyében 1944 őszétől 1945 tavaszáig. *Rendvédelem-történeti Füzetek (Acta Historiae Preasidii Ordinis)*, XXII. évf. (2012) 26. sz. 35–43. p. A tanulmány korábbi változata 2011. november 11-én, Budapesten hangzott el, a Szemere Bertalan Magyar Rendvédelem-történeti Tudományos Társaság által szervezett rendvédelem-történeti tudományos konferenciasorozatnak „*Militarizmus és demilitarizmus a XIX-XX. századi magyar állam rendvédelmében*” című XXV. konferenciáján. A publikált tanulmány az előadás javított, bővített és átdolgozott változata.

Sopron A történelmi Magyarország Sopron vármegyéjének székhelye. Jelenleg a magyar-osztrák határ magyar oldalán elterülő szép fekvésű határváros. A trianoni békediktátum során elcsatolni kívánt terület volt, ahol a hovatartozás témájában népszavazást tartottak, melynek során a lakosság Magyarországhoz tartozás mellett szavazott. Ezáltal a város elnyerte a „Civitas fidelissima” kitüntető címet.

PARÁDI József: A dualista Magyarország határőrizete a migráció tükrében. *Rendvédelem-történeti Füzetek (Acta Historiae Preasidii Ordinis)*, XXII. évf. (2012) 26. sz. 66–80. p. A tanulmány korábbi változata 2011. november 11-én, Budapesten hangzott el, a Szemere Bertalan Magyar Rendvédelem-történeti Tudományos Társaság által szervezett rendvédelem-történeti tudományos konferenciasorozatnak „*Militarizmus és demilitarizmus a XIX-XX. századi magyar állam rendvédelmében*” című XXV. konferenciáján. A publikált tanulmány az előadás javított, bővített és átdolgozott változata.

Sósmező Magyar határtelepülés az erdélyi Ojtozi-szorosban, Magyarország fontos határátkelőhelye 1918-ig, jelenleg Románia területén.

PARÁDI József: Az Osztrák-Magyar Monarchia Magyar Királyságának határszéli csendőrsége. *Rendvédelem-történeti Füzetek (Acta Historiae Preasidii Ordinis)*, XXII. évf. (2012) 26. sz. 81–104. p. A tanulmány korábbi változata 2011. november 11-én, Budapesten hangzott el, a Szemere Bertalan Magyar Rendvédelem-történeti Tudományos Társaság által szervezett

rendvédelem-történeti tudományos konferenciasorozatnak „*Militarizmus és demilitarizmus a XIX-XX. századi magyar állam rendvédelmében*” című XXV. konferenciáján. A publikált tanulmány az előadás javított, bővített és átdolgozott változata.

Svájc Európa közepén az alpok hegyei között elterülő kantonokból álló szövetségi állam, amely Lichtensteinel, Németországgal, Franciaországgal és Olaszországgal határos.

SZIKINGER István: A magyar rendvédelem jogi alapjai. *Rendvédelem-történeti Füzetek (Acta Historiae Praesidii Ordinis)*, XXII. évf. (2012) 26. sz. 133–140. p. A tanulmány korábbi változata 2011. november 11-én, Budapesten hangzott el, a Szemere Bertalan Magyar Rendvédelem-történeti Tudományos Társaság által szervezett rendvédelem-történeti tudományos konferenciasorozatnak „*Militarizmus és demilitarizmus a XIX-XX. századi magyar állam rendvédelmében*” című XXV. konferenciáján. A publikált tanulmány az előadás javított, bővített és átdolgozott változata.

Szarajevó Bosznia-Hercegovina fővárosa.

PARÁDI József: A dualista Magyarország határőrizete a migráció tükrében. *Rendvédelem-történeti Füzetek (Acta Historiae Praesidii Ordinis)*, XXII. évf. (2012) 26. sz. 66–80. p. A tanulmány korábbi változata 2011. november 11-én, Budapesten hangzott el, a Szemere Bertalan Magyar Rendvédelem-történeti Tudományos Társaság által szervezett rendvédelem-történeti tudományos konferenciasorozatnak „*Militarizmus és demilitarizmus a XIX-XX. századi magyar állam rendvédelmében*” című XXV. konferenciáján. A publikált tanulmány az előadás javított, bővített és átdolgozott változata.

Szeged Csongrád vármegye székhelye, Tisza parti város.

FORRÓ János: A rendvédelmi szervezetek sajátos tevékenysége háborús helyzetben Fejér vármegyében 1944 őszétől 1945 tavaszáig. *Rendvédelem-történeti Füzetek (Acta Historiae Praesidii Ordinis)*, XXII. évf. (2012) 26. sz. 35–43. p. A tanulmány korábbi változata 2011. november 11-én, Budapesten hangzott el, a Szemere Bertalan Magyar Rendvédelem-történeti Tudományos Társaság által szervezett rendvédelem-történeti tudományos konferenciasorozatnak „*Militarizmus és demilitarizmus a XIX-XX. századi magyar állam rendvédelmében*” című XXV. konferenciáján. A publikált tanulmány az előadás javított, bővített és átdolgozott változata.

Szerb Királyság lásd **Szerbia**.

Szerbia A szerbek már a középkorban államot hoztak létre a Balkánon. A török hódítók kiűzése után az elnéptelenedet dél-alföldi területekre szerbeket telepítettek. A Habsburgok a magyar ellenállás egyik ellenszereként támaszkodtak a betelepített szerbekre. A trianoni békediktátum a Szerb Királysághoz csatolta Magyarország Dél-Alföldi területeit, közel 1 000 000 főnyi magyar lakossal. Ekkor a Szerb Királyság átalakult a vele egyesülő volt Osztrák-Magyar-Monarchia-i területekkel Szerb-Horvát-Szlovén Királysággá, melyet később Jugoszláviának neveztek. A szerb hatóságok a magyar földbirtokosoktól elkobzott földeket a betelepített szerbek között osztották föl, így a magyar lakosság jelentős része földönfutóvá vált. Az 1848–1849-es, az 1919-es és 1945-ös fegyveres harcok kapcsán a magyar lakossággal szemben tömeges és brutális gyilkosságokat követtek el a szerb fegyveresek. Ezek az atrocitások beárnyékolják a magyar-szerb viszonyt. A szerbiai magyarok küzdenek a nemzeti jogaik maradéktalan elismeréséért és gyakorlati megvalósításáért.

PARÁDI József: A dualista Magyarország határőrizete a migráció tükrében. *Rendvédelem-történeti Füzetek (Acta Historiae Praesidii Ordinis)*, XXII. évf. (2012) 26. sz. 66–80. p. A tanulmány korábbi változata 2011. november 11-én, Budapesten hangzott el, a Szemere Bertalan Magyar Rendvédelem-történeti Tudományos Társaság által szervezett rendvédelem-történeti tudományos konferenciasorozatnak „*Militarizmus és demilitarizmus a XIX-XX. századi magyar állam rendvédelmében*” című XXV. konferenciáján. A publikált tanulmány az előadás javított, bővített és átdolgozott változata.

PARÁDI József: Az Osztrák-Magyar Monarchia Magyar Királyságának határszéli csendőrsége. *Rendvédelem-történeti Füzetek (Acta Historiae Praesidii Ordinis)*, XXII. évf. (2012) 26. sz. 81–104. p. A tanulmány korábbi változata 2011. november 11-én, Budapesten hangzott el, a Szemere Bertalan Magyar Rendvédelem-történeti Tudományos Társaság által szervezett rendvédelem-történeti tudományos konferenciasorozatnak „*Militarizmus és demilitarizmus a XIX-XX. századi magyar állam rendvédelmében*” című XXV. konferenciáján. A publikált tanulmány az előadás javított, bővített és átdolgozott változata.

Székelyudvarhely Erdélyi város, jelenleg Románia területén.

PARÁDI József: A dualista Magyarország határőrizete a migráció tükrében. *Rendvédelem-történeti Füzetek (Acta Historiae Praesidii Ordinis)*, XXII. évf. (2012) 26. sz. 66–80. p. A tanulmány korábbi változata 2011. november 11-én, Budapesten hangzott el, a Szemere Bertalan Magyar Rendvédelem-történeti Tudományos Társaság által szervezett rendvédelem-történeti tudományos konferenciasorozatnak „*Militarizmus és demilitarizmus a XIX-XX. századi magyar állam rendvédelmében*” című XXV. konferenciáján. A publikált tanulmány az előadás javított, bővített és átdolgozott változata.

Székesfehérvár Fejér vármegye székhelye, a középkorban huzamosabb ideig az ország fővárosa.

FORRÓ János: A rendvédelmi szervezetek sajátos tevékenysége háborús helyzetben Fejér vármegyében 1944 őszétől 1945 tavaszáig. *Rendvédelem-történeti Füzetek (Acta Historiae Praesidii Ordinis)*, XXII. évf. (2012) 26. sz. 35–43. p. A tanulmány korábbi változata 2011. november 11-én, Budapesten hangzott el, a Szemere Bertalan Magyar Rendvédelem-történeti Tudományos Társaság által szervezett rendvédelem-történeti tudományos konferenciasorozatnak „*Militarizmus és demilitarizmus a XIX-XX. századi magyar állam rendvédelmében*” című XXV. konferenciáján. A publikált tanulmány az előadás javított, bővített és átdolgozott változata.

Szombathely Vas vármegye székhelye.

FORRÓ János: A rendvédelmi szervezetek sajátos tevékenysége háborús helyzetben Fejér vármegyében 1944 őszétől 1945 tavaszáig. *Rendvédelem-történeti Füzetek (Acta Historiae Praesidii Ordinis)*, XXII. évf. (2012) 26. sz. 35–43. p. A tanulmány korábbi változata 2011. november 11-én, Budapesten hangzott el, a Szemere Bertalan Magyar Rendvédelem-történeti Tudományos Társaság által szervezett rendvédelem-történeti tudományos konferenciasorozatnak „*Militarizmus és demilitarizmus a XIX-XX. századi magyar állam rendvédelmében*” című XXV. konferenciáján. A publikált tanulmány az előadás javított, bővített és átdolgozott változata.

PARÁDI József: Az Osztrák-Magyar Monarchia Magyar Királyságának határszéli csendőrsége. *Rendvédelem-történeti Füzetek (Acta Historiae Preasidii Ordinis)*, XXII. évf. (2012) 26. sz. 81–104. p. A tanulmány korábbi változata 2011. november 11-én, Budapesten hangzott el, a Szemere Bertalan Magyar Rendvédelem-történeti Tudományos Társaság által szervezett rendvédelem-történeti tudományos konferenciasorozatnak „*Militarizmus és demilitarizmus a XIX-XX. századi magyar állam rendvédelmében*” című XXV. konferenciáján. A publikált tanulmány az előadás javított, bővített és átdolgozott változata.

Szovjetunió Az Orosz Birodalom romjain az első világháború után létrejövő államszövetség, amely a XX. század végén felbomlott.

FORRÓ János: A rendvédelmi szervezetek sajátos tevékenysége háborús helyzetben Fejér vármegyében 1944 őszétől 1945 tavaszáig. *Rendvédelem-történeti Füzetek (Acta Historiae Preasidii Ordinis)*, XXII. évf. (2012) 26. sz. 35–43. p. A tanulmány korábbi változata 2011. november 11-én, Budapesten hangzott el, a Szemere Bertalan Magyar Rendvédelem-történeti Tudományos Társaság által szervezett rendvédelem-történeti tudományos konferenciasorozatnak „*Militarizmus és demilitarizmus a XIX-XX. századi magyar állam rendvédelmében*” című XXV. konferenciáján. A publikált tanulmány az előadás javított, bővített és átdolgozott változata.

NAGY Ákos Péter: A magyar rendvédelem belbiztonsági szolgálata 1945–1995. *Rendvédelem-történeti Füzetek (Acta Historiae Preasidii Ordinis)*, XXII. évf. (2012) 26. sz. 44–58. p. A tanulmány korábbi változata 2011. november 11-én, Budapesten hangzott el, a Szemere Bertalan Magyar Rendvédelem-történeti Tudományos Társaság által szervezett rendvédelem-történeti tudományos konferenciasorozatnak „*Militarizmus és demilitarizmus a XIX-XX. századi magyar állam rendvédelmében*” című XXV. konferenciáján. A publikált tanulmány az előadás javított, bővített és átdolgozott változata.

SUBA János: Szovjetunió és Magyarország közötti határvonal kitűzése 1947–1949. *Rendvédelem-történeti Füzetek (Acta Historiae Preasidii Ordinis)*, XXII. évf. (2012) 26. sz. 120–132. p. A tanulmány korábbi változata 2011. november 11-én, Budapesten hangzott el, a Szemere Bertalan Magyar Rendvédelem-történeti Tudományos Társaság által szervezett rendvédelem-történeti tudományos konferenciasorozatnak „*Militarizmus és demilitarizmus a XIX-XX. századi magyar állam rendvédelmében*” című XXV. konferenciáján. A publikált tanulmány az előadás javított, bővített és átdolgozott változata.

SZIKINGER István: A magyar rendvédelem jogi alapjai. *Rendvédelem-történeti Füzetek (Acta Historiae Preasidii Ordinis)*, XXII. évf. (2012) 26. sz. 133–140. p. A tanulmány korábbi változata 2011. november 11-én, Budapesten hangzott el, a Szemere Bertalan Magyar Rendvédelem-történeti Tudományos Társaság által szervezett rendvédelem-történeti tudományos konferenciasorozatnak „*Militarizmus és demilitarizmus a XIX-XX. századi magyar állam rendvédelmében*” című XXV. konferenciáján. A publikált tanulmány az előadás javított, bővített és átdolgozott változata.

T, Ty

Temesi Bánság A Magyar Királyság Tisza-Maros folyók és Erdély közötti területéből 1552-ben elkülönített, s a temesvári ejalektént 1716. októberében a töröktől visszafoglalt, a – pozsareváci béke után – kialakítottközigazgatási terület.

PARÁDI József: Az Osztrák-Magyar Monarchia Magyar Királyságának határszéli csendőrsége. *Rendvédelem-történeti Füzetek (Acta Historiae Preasidii Ordinis)*, XXII. évf. (2012) 26. sz. 81–104. p. A tanulmány korábbi változata 2011. november 11-én, Budapesten hangzott el, a Szemere Bertalan Magyar Rendvédelem-történeti Tudományos Társaság által szervezett rendvédelem-történeti tudományos konferenciasorozatnak „*Militarizmus és demilitarizmus a XIX-XX. századi magyar állam rendvédelmében*” című XXV. konferenciáján. A publikált tanulmány az előadás javított, bővített és átdolgozott változata.

Temesvár Délvidéki város, jelenleg Románia területén.

PARÁDI József: A dualista Magyarország határőrizete a migráció tükrében. *Rendvédelem-történeti Füzetek (Acta Historiae Preasidii Ordinis)*, XXII. évf. (2012) 26. sz. 66–80. p. A tanulmány korábbi változata 2011. november 11-én, Budapesten hangzott el, a Szemere Bertalan Magyar Rendvédelem-történeti Tudományos Társaság által szervezett rendvédelem-történeti tudományos konferenciasorozatnak „*Militarizmus és demilitarizmus a XIX-XX. századi magyar állam rendvédelmében*” című XXV. konferenciáján. A publikált tanulmány az előadás javított, bővített és átdolgozott változata.

Tisza A legnagyobb Kárpát-medencében eredő folyó, Máramaros vármegyéből ered és a Szerémségnél torkollik a Dunába.

SUBA János: Szovjetunió és Magyarország közötti határvonal kitűzése 1947–1949. *Rendvédelem-történeti Füzetek (Acta Historiae Preasidii Ordinis)*, XXII. évf. (2012) 26. sz. 120–132. p. A tanulmány korábbi változata 2011. november 11-én, Budapesten hangzott el, a Szemere Bertalan Magyar Rendvédelem-történeti Tudományos Társaság által szervezett rendvédelem-történeti tudományos konferenciasorozatnak „*Militarizmus és demilitarizmus a XIX-XX. századi magyar állam rendvédelmében*” című XXV. konferenciáján. A publikált tanulmány az előadás javított, bővített és átdolgozott változata.

Török Birodalom Közel-Keletre, Észak-Kelet-Afrikára és Európa délkeleti részére kiterjedő, a mohamedán hitet erőszakkal terjesztő birodalom, amely a XV. századtól fokozatosan gyarapodott és az első világháború során semmisült meg.

PARÁDI József: A dualista Magyarország határőrizete a migráció tükrében. *Rendvédelem-történeti Füzetek (Acta Historiae Preasidii Ordinis)*, XXII. évf. (2012) 26. sz. 66–80. p. A tanulmány korábbi változata 2011. november 11-én, Budapesten hangzott el, a Szemere Bertalan Magyar Rendvédelem-történeti Tudományos Társaság által szervezett rendvédelem-történeti tudományos konferenciasorozatnak „*Militarizmus és demilitarizmus a XIX-XX. századi magyar állam rendvédelmében*” című XXV. konferenciáján. A publikált tanulmány az előadás javított, bővített és átdolgozott változata.

PARÁDI József: Az Osztrák-Magyar Monarchia Magyar Királyságának határszéli csendőrsége. *Rendvédelem-történeti Füzetek (Acta Historiae Preasidii Ordinis)*, XXII. évf. (2012) 26. sz. 81–104. p. A tanulmány korábbi változata 2011. november 11-én, Budapesten hangzott el, a Szemere Bertalan Magyar Rendvédelem-történeti Tudományos Társaság által szervezett rendvédelem-történeti tudományos konferenciasorozatnak „*Militarizmus és demilitarizmus a XIX-XX. századi magyar állam rendvédelmében*” című XXV. konferenciáján. A publikált tanulmány az előadás javított, bővített és átdolgozott változata.

Törökország Kis-ázsiai állam (néhány kormányzósággal az Európai kontinensen). A Török Birodalom felbomlása után jött létre, melynek során szétválasztották az iszlám egyházat a világi államtól.

PARÁDI József: Az Osztrák-Magyar Monarchia Magyar Királyságának határszéli csendőrsége. *Rendvédelem-történeti Füzetek (Acta Historiae Preasidii Ordinis)*, XXII. évf. (2012) 26. sz. 81–104. p. A tanulmány korábbi változata 2011. november

11-én, Budapesten hangzott el, a Szemere Bertalan Magyar Rendvédelem-történeti Tudományos Társaság által szervezett rendvédelem-történeti tudományos konferenciasorozatnak „*Militarizmus és demilitarizmus a XIX-XX. századi magyar állam rendvédelmében*” című XXV. konferenciáján. A publikált tanulmány az előadás javított, bővített és átdolgozott változata.

Trianon Párizs melléki kastély, ahol az első világháború után Magyarországra erőltetett békediktátumot aláírták.

PARÁDI József: Az Osztrák-Magyar Monarchia Magyar Királyságának határszéli csendőrsége. *Rendvédelem-történeti Füzetek (Acta Historiae Praesidii Ordinis)*, XXII. évf. (2012) 26. sz. 81–104. p. A tanulmány korábbi változata 2011. november 11-én, Budapesten hangzott el, a Szemere Bertalan Magyar Rendvédelem-történeti Tudományos Társaság által szervezett rendvédelem-történeti tudományos konferenciasorozatnak „*Militarizmus és demilitarizmus a XIX-XX. századi magyar állam rendvédelmében*” című XXV. konferenciáján. A publikált tanulmány az előadás javított, bővített és átdolgozott változata.

SUBA János: Szovjetunió és Magyarország közötti határvonal kitűzése 1947–1949. *Rendvédelem-történeti Füzetek (Acta Historiae Praesidii Ordinis)*, XXII. évf. (2012) 26. sz. 120–132. p. A tanulmány korábbi változata 2011. november 11-én, Budapesten hangzott el, a Szemere Bertalan Magyar Rendvédelem-történeti Tudományos Társaság által szervezett rendvédelem-történeti tudományos konferenciasorozatnak „*Militarizmus és demilitarizmus a XIX-XX. századi magyar állam rendvédelmében*” című XXV. konferenciáján. A publikált tanulmány az előadás javított, bővített és átdolgozott változata.

U, Ű

Újvidék A Bácska és Szerémség határán fekvő város, jelenleg Szerbia területén.

FORRÓ János: A rendvédelmi szervezetek sajátos tevékenysége háborús helyzetben Fejér vármegyében 1944 őszétől 1945 tavaszáig. *Rendvédelem-történeti Füzetek (Acta Historiae Praesidii Ordinis)*, XXII. évf. (2012) 26. sz. 35–43. p. A tanulmány korábbi változata 2011. november 11-én, Budapesten hangzott el, a Szemere Bertalan Magyar Rendvédelem-történeti Tudományos Társaság által szervezett rendvédelem-történeti tudományos konferenciasorozatnak „*Militarizmus és demilitarizmus a XIX-XX. századi magyar állam rendvédelmében*” című XXV. konferenciáján. A publikált tanulmány az előadás javított, bővített és átdolgozott változata.

PARÁDI József: A dualista Magyarország határőrizete a migráció tükrében. *Rendvédelem-történeti Füzetek (Acta Historiae Praesidii Ordinis)*, XXII. évf. (2012) 26. sz. 66–80. p. A tanulmány korábbi változata 2011. november 11-én, Budapesten hangzott el, a Szemere Bertalan Magyar Rendvédelem-történeti Tudományos Társaság által szervezett rendvédelem-történeti tudományos konferenciasorozatnak „*Militarizmus és demilitarizmus a XIX-XX. századi magyar állam rendvédelmében*” című XXV. konferenciáján. A publikált tanulmány az előadás javított, bővített és átdolgozott változata.

Ukrajna A Szovjetunió felbomlása után önállósult kelet-európai ország.

SUBA János: Szovjetunió és Magyarország közötti határvonal kitűzése 1947–1949. *Rendvédelem-történeti Füzetek (Acta Historiae Praesidii Ordinis)*, XXII. évf. (2012) 26. sz. 120–132. p. A tanulmány korábbi változata 2011. november 11-én, Budapesten hangzott el, a Szemere Bertalan Magyar Rendvédelem-történeti Tudományos Társaság által szervezett rendvédelem-történeti tudományos konferenciasorozatnak „*Militarizmus és demilitarizmus a XIX-XX. századi magyar állam rendvédelmében*” című XXV. konferenciáján. A publikált tanulmány az előadás javított, bővített és átdolgozott változata.

Úz-folyó Erdélyben, a Csíki havasokban, az Úz völgyében található folyó, amely Dománfalvánál ömlik a Tatrosba.

PARÁDI József: A dualista Magyarország határőrizete a migráció tükrében. *Rendvédelem-történeti Füzetek (Acta Historiae Praesidii Ordinis)*, XXII. évf. (2012) 26. sz. 66–80. p. A tanulmány korábbi változata 2011. november 11-én, Budapesten hangzott el, a Szemere Bertalan Magyar Rendvédelem-történeti Tudományos Társaság által szervezett rendvédelem-történeti tudományos konferenciasorozatnak „*Militarizmus és demilitarizmus a XIX-XX. századi magyar állam rendvédelmében*” című XXV. konferenciáján. A publikált tanulmány az előadás javított, bővített és átdolgozott változata.

V, W

Várpalota Veszprém vármegyei település.

FORRÓ János: A rendvédelmi szervezetek sajátos tevékenysége háborús helyzetben Fejér vármegyében 1944 őszétől 1945 tavaszáig. *Rendvédelem-történeti Füzetek (Acta Historiae Praesidii Ordinis)*, XXII. évf. (2012) 26. sz. 35–43. p. A tanulmány korábbi változata 2011. november 11-én, Budapesten hangzott el, a Szemere Bertalan Magyar Rendvédelem-történeti Tudományos Társaság által szervezett rendvédelem-történeti tudományos konferenciasorozatnak „*Militarizmus és demilitarizmus a XIX-XX. századi magyar állam rendvédelmében*” című XXV. konferenciáján. A publikált tanulmány az előadás javított, bővített és átdolgozott változata.

Velencei-hegység Fejérvármegyében a Velencei-tótól északra húzódó hegység, legmagasabb pontja a 352 méter magas Meleg-hegy.

FORRÓ János: A rendvédelmi szervezetek sajátos tevékenysége háborús helyzetben Fejér vármegyében 1944 őszétől 1945 tavaszáig. *Rendvédelem-történeti Füzetek (Acta Historiae Praesidii Ordinis)*, XXII. évf. (2012) 26. sz. 35–43. p. A tanulmány korábbi változata 2011. november 11-én, Budapesten hangzott el, a Szemere Bertalan Magyar Rendvédelem-történeti Tudományos Társaság által szervezett rendvédelem-történeti tudományos konferenciasorozatnak „*Militarizmus és demilitarizmus a XIX-XX. századi magyar állam rendvédelmében*” című XXV. konferenciáján. A publikált tanulmány az előadás javított, bővített és átdolgozott változata.

Vercionova Az Al-Duna partján elterülő román település.

PARÁDI József: A dualista Magyarország határőrizete a migráció tükrében. *Rendvédelem-történeti Füzetek (Acta Historiae Praesidii Ordinis)*, XXII. évf. (2012) 26. sz. 66–80. p. A tanulmány korábbi változata 2011. november 11-én, Budapesten hangzott el, a Szemere Bertalan Magyar Rendvédelem-történeti Tudományos Társaság által szervezett rendvédelem-történeti tudományos konferenciasorozatnak „*Militarizmus és demilitarizmus a XIX-XX. századi magyar állam rendvédelmében*” című XXV. konferenciáján. A publikált tanulmány az előadás javított, bővített és átdolgozott változata.

Verestorony, magyar határtelepülés Erdélyben, Magyarország fontos határátkelőhelye 1918-ig, jelenleg Románia területén.

PARÁDI József: A dualista Magyarország határőrizete a migráció tükrében. *Rendvédelem-történeti Füzetek (Acta Historiae Preasidii Ordinis)*, XXII. évf. (2012) 26. sz. 66–80. p. A tanulmány korábbi változata 2011. november 11-én, Budapesten hangzott el, a Szemere Bertalan Magyar Rendvédelem-történeti Tudományos Társaság által szervezett rendvédelem-történeti tudományos konferenciasorozatnak „*Militarizmus és demilitarizmus a XIX-XX. századi magyar állam rendvédelmében*” című XXV. konferenciáján. A publikált tanulmány az előadás javított, bővített és átdolgozott változata.

PARÁDI József: Az Osztrák-Magyar Monarchia Magyar Királyságának határszéli csendőrsége. *Rendvédelem-történeti Füzetek (Acta Historiae Preasidii Ordinis)*, XXII. évf. (2012) 26. sz. 81–104. p. A tanulmány korábbi változata 2011. november 11-én, Budapesten hangzott el, a Szemere Bertalan Magyar Rendvédelem-történeti Tudományos Társaság által szervezett rendvédelem-történeti tudományos konferenciasorozatnak „*Militarizmus és demilitarizmus a XIX-XX. századi magyar állam rendvédelmében*” című XXV. konferenciáján. A publikált tanulmány az előadás javított, bővített és átdolgozott változata.

Veszprém Veszprém vármegye székhelye.

FORRÓ János: A rendvédelmi szervezetek sajátos tevékenysége háborús helyzetben Fejér vármegyében 1944 őszétől 1945 tavaszáig. *Rendvédelem-történeti Füzetek (Acta Historiae Preasidii Ordinis)*, XXII. évf. (2012) 26. sz. 35–43. p. A tanulmány korábbi változata 2011. november 11-én, Budapesten hangzott el, a Szemere Bertalan Magyar Rendvédelem-történeti Tudományos Társaság által szervezett rendvédelem-történeti tudományos konferenciasorozatnak „*Militarizmus és demilitarizmus a XIX-XX. századi magyar állam rendvédelmében*” című XXV. konferenciáján. A publikált tanulmány az előadás javított, bővített és átdolgozott változata.

Visegrád Pest vármegyei település.

FORRÓ János: A rendvédelmi szervezetek sajátos tevékenysége háborús helyzetben Fejér vármegyében 1944 őszétől 1945 tavaszáig. *Rendvédelem-történeti Füzetek (Acta Historiae Preasidii Ordinis)*, XXII. évf. (2012) 26. sz. 35–43. p. A tanulmány korábbi változata 2011. november 11-én, Budapesten hangzott el, a Szemere Bertalan Magyar Rendvédelem-történeti Tudományos Társaság által szervezett rendvédelem-történeti tudományos konferenciasorozatnak „*Militarizmus és demilitarizmus a XIX-XX. századi magyar állam rendvédelmében*” című XXV. konferenciáján. A publikált tanulmány az előadás javított, bővített és átdolgozott változata.

Vodicza Az erdélyi magyar-román határon határátkelőhely a dualizmus időszakában.

PARÁDI József: Az Osztrák-Magyar Monarchia Magyar Királyságának határszéli csendőrsége. *Rendvédelem-történeti Füzetek (Acta Historiae Preasidii Ordinis)*, XXII. évf. (2012) 26. sz. 81–104. p. A tanulmány korábbi változata 2011. november 11-én, Budapesten hangzott el, a Szemere Bertalan Magyar Rendvédelem-történeti Tudományos Társaság által szervezett rendvédelem-történeti tudományos konferenciasorozatnak „*Militarizmus és demilitarizmus a XIX-XX. századi magyar állam rendvédelmében*” című XXV. konferenciáján. A publikált tanulmány az előadás javított, bővített és átdolgozott változata.

Wales Nagy-Britannia része. A nagyobbik brit-sziget nyugati részén helyezkedik el. Az ősi wales-i nyelvet ma már a lakosság csekély hányada használja.

SZIKINGER István: A magyar rendvédelem jogi alapjai. *Rendvédelem-történeti Füzetek (Acta Historiae Preasidii Ordinis)*, XXII. évf. (2012) 26. sz. 133–140. p. A tanulmány korábbi változata 2011. november 11-én, Budapesten hangzott el, a Szemere Bertalan Magyar Rendvédelem-történeti Tudományos Társaság által szervezett rendvédelem-történeti tudományos konferenciasorozatnak „*Militarizmus és demilitarizmus a XIX-XX. századi magyar állam rendvédelmében*” című XXV. konferenciáján. A publikált tanulmány az előadás javított, bővített és átdolgozott változata.

Weimar Város Németországban.

SZIKINGER István: A magyar rendvédelem jogi alapjai. *Rendvédelem-történeti Füzetek (Acta Historiae Preasidii Ordinis)*, XXII. évf. (2012) 26. sz. 133–140. p. A tanulmány korábbi változata 2011. november 11-én, Budapesten hangzott el, a Szemere Bertalan Magyar Rendvédelem-történeti Tudományos Társaság által szervezett rendvédelem-történeti tudományos konferenciasorozatnak „*Militarizmus és demilitarizmus a XIX-XX. századi magyar állam rendvédelmében*” című XXV. konferenciáján. A publikált tanulmány az előadás javított, bővített és átdolgozott változata.

Z, Zs

Zirc A Veszprém vármegyei zirci járás székhelye.

FORRÓ János: A rendvédelmi szervezetek sajátos tevékenysége háborús helyzetben Fejér vármegyében 1944 őszétől 1945 tavaszáig. *Rendvédelem-történeti Füzetek (Acta Historiae Preasidii Ordinis)*, XXII. évf. (2012) 26. sz. 35–43. p. A tanulmány korábbi változata 2011. november 11-én, Budapesten hangzott el, a Szemere Bertalan Magyar Rendvédelem-történeti Tudományos Társaság által szervezett rendvédelem-történeti tudományos konferenciasorozatnak „*Militarizmus és demilitarizmus a XIX-XX. századi magyar állam rendvédelmében*” című XXV. konferenciáján. A publikált tanulmány az előadás javított, bővített és átdolgozott változata.

Zombor Dél-alföldi város jelenleg Szerbia területén. Zomboron működött a Magyar Királyi Csendőrség lókiképző központja, melyet a trianoni békediktátum miatt Kiskunhalasra telepítettek. A csendőrség feloszlása után a lovasbázist a határőrség kapta meg. A rendszerváltás után a bázist eladták.

PARÁDI József: Az Osztrák-Magyar Monarchia Magyar Királyságának határszéli csendőrsége. *Rendvédelem-történeti Füzetek (Acta Historiae Preasidii Ordinis)*, XXII. évf. (2012) 26. sz. 81–104. p. A tanulmány korábbi változata 2011. november 11-én, Budapesten hangzott el, a Szemere Bertalan Magyar Rendvédelem-történeti Tudományos Társaság által szervezett rendvédelem-történeti tudományos konferenciasorozatnak „*Militarizmus és demilitarizmus a XIX-XX. századi magyar állam rendvédelmében*” című XXV. konferenciáján. A publikált tanulmány az előadás javított, bővített és átdolgozott változata.

INDEX CHRONOLOGICUS**1285**

1285 Angliában a rendfenntartásra vonatkozó első jelentősebb jogszabály a „Statute of Winchester” az alattvalók kötelességévé tette, hogy segítséget nyújtsanak a Constable munkájához.

SZIKINGER István: A magyar rendvédelem jogi alapjai. *Rendvédelem-történeti Füzetek (Acta Historiae Preasidii Ordinis)*, XXII. évf. (2012) 26. sz. 133–140. p. A tanulmány korábbi változata 2011. november 11-én, Budapesten hangzott el, a Szemere Bertalan Magyar Rendvédelem-történeti Tudományos Társaság által szervezett rendvédelem-történeti tudományos konferenciasorozatnak „*Militarizmus és demilitarizmus a XIX-XX. századi magyar állam rendvédelmében*” című XXV. konferenciáján. A publikált tanulmány az előadás javított, bővített és átdolgozott változata.

1361

1361 Az Angliában ebben az évben kibocsátott „Justice of Peace Act” a Korona által kinevezett békebírák alá rendelte a Constable-kat.

SZIKINGER István: A magyar rendvédelem jogi alapjai. *Rendvédelem-történeti Füzetek (Acta Historiae Preasidii Ordinis)*, XXII. évf. (2012) 26. sz. 133–140. p. A tanulmány korábbi változata 2011. november 11-én, Budapesten hangzott el, a Szemere Bertalan Magyar Rendvédelem-történeti Tudományos Társaság által szervezett rendvédelem-történeti tudományos konferenciasorozatnak „*Militarizmus és demilitarizmus a XIX-XX. századi magyar állam rendvédelmében*” című XXV. konferenciáján. A publikált tanulmány az előadás javított, bővített és átdolgozott változata.

1760

szeptember 11. A Magyar Királyi Nemesi Testőrség alapító oklevelének kelte.

CSAPÓ Csaba – PARÁDI József. Az államfő magyarországi védelme az Osztrák-Magyar Monarchiában. *Rendvédelem-történeti Füzetek (Acta Historiae Preasidii Ordinis)*, XXII. évf. (2012) 26. sz. 27–34. p. A tanulmány korábbi változata 2011. november 11-én, Budapesten hangzott el, a Szemere Bertalan Magyar Rendvédelem-történeti Tudományos Társaság által szervezett rendvédelem-történeti tudományos konferenciasorozatnak „*Militarizmus és demilitarizmus a XIX-XX. századi magyar állam rendvédelmében*” című XXV. konferenciáján. A publikált tanulmány az előadás javított, bővített és átdolgozott változata.

1778

1778 A francia király az ország egész területére kiterjedő hatáskörrel rendelkező rendvédelmi testület elnevezését Meréchea-ussée-ról csendőrségre változtatta.

ARTNER Ramona: Egy közbiztonsági őrtestület útja Párizstól – Itálián és Ausztrián keresztül – Budapestig. *Rendvédelem-történeti Füzetek (Acta Historiae Preasidii Ordinis)*, XXII. évf. (2012) 26. sz. 13–18. p. A tanulmány korábbi változata 2011. november 11-én, Budapesten hangzott el, a Szemere Bertalan Magyar Rendvédelem-történeti Tudományos Társaság által szervezett rendvédelem-történeti tudományos konferenciasorozatnak „*Militarizmus és demilitarizmus a XIX-XX. századi magyar állam rendvédelmében*” című XXV. konferenciáján. A publikált tanulmány az előadás javított, bővített és átdolgozott változata.

1789

1789 Ebben az évben Franciaországban megszűntették a csendőrséget.

ARTNER Ramona: Egy közbiztonsági őrtestület útja Párizstól – Itálián és Ausztrián keresztül – Budapestig. *Rendvédelem-történeti Füzetek (Acta Historiae Preasidii Ordinis)*, XXII. évf. (2012) 26. sz. 13–18. p. A tanulmány korábbi változata 2011. november 11-én, Budapesten hangzott el, a Szemere Bertalan Magyar Rendvédelem-történeti Tudományos Társaság által szervezett rendvédelem-történeti tudományos konferenciasorozatnak „*Militarizmus és demilitarizmus a XIX-XX. századi magyar állam rendvédelmében*” című XXV. konferenciáján. A publikált tanulmány az előadás javított, bővített és átdolgozott változata.

1791

1791 Ebben az évben Franciaországban újra létrehozták a csendőrséget.

ARTNER Ramona: Egy közbiztonsági őrtestület útja Párizstól – Itálián és Ausztrián keresztül – Budapestig. *Rendvédelem-történeti Füzetek (Acta Historiae Preasidii Ordinis)*, XXII. évf. (2012) 26. sz. 13–18. p. A tanulmány korábbi változata 2011. november 11-én, Budapesten hangzott el, a Szemere Bertalan Magyar Rendvédelem-történeti Tudományos Társaság által szervezett rendvédelem-történeti tudományos konferenciasorozatnak „*Militarizmus és demilitarizmus a XIX-XX. századi magyar állam rendvédelmében*” című XXV. konferenciáján. A publikált tanulmány az előadás javított, bővített és átdolgozott változata.

1794

1794 A porosz „*Allgemeines Landrecht*” ekkor jött létre, amelyben először fogalmazták meg a rendészet klasszikus fogalmát „A rendészet feladata az, hogy a köznyugalom, közbiztonság és a közrend biztosítása, továbbá a közönséget és annak egyes tagjait fenyegető veszélyek elhárítása érdekében a szükséges intézkedéseket megtegye.

SZIKINGER István: A magyar rendvédelem jogi alapjai. *Rendvédelem-történeti Füzetek (Acta Historiae Preasidii Ordinis)*, XXII. évf. (2012) 26. sz. 133–140. p. A tanulmány korábbi változata 2011. november 11-én, Budapesten hangzott el, a Szemere Bertalan Magyar Rendvédelem-történeti Tudományos Társaság által szervezett rendvédelem-történeti tudományos konferenciasorozatnak „*Militarizmus és demilitarizmus a XIX-XX. századi magyar állam rendvédelmében*” című XXV. konferenciáján. A publikált tanulmány az előadás javított, bővített és átdolgozott változata.

1794 A Helytartótanács kiadta a 4052. számú rendeletét, amely lehetővé tette, hogy a vármegyék bűnüldöző rendvédelmi szervezeteket hozzanak létre.

SZIKINGER István: Rendvédelmi jog a dualizmus korszakában. *Rendvédelem-történeti Füzetek (Acta Historiae Praesidii Ordinis)*, XXII. évf. (2012) 26. sz. 141–157. p. A tanulmány korábbi változata 2011. november 11-én, Budapesten hangzott el, a Szemere Bertalan Magyar Rendvédelem-történeti Tudományos Társaság által szervezett rendvédelem-történeti tudományos konferenciasorozatnak „*Militarizmus és demilitarizmus a XIX-XX. századi magyar állam rendvédelmében*” című XXV. konferenciáján. A publikált tanulmány az előadás javított, bővített és átdolgozott változata.

1798

1798 Napóleon átszervezte a francia csendőrséget.

ARTNER Ramona: Egy közbiztonsági őrtestület útja Párizstól – Itálián és Ausztrián keresztül – Budapestig. *Rendvédelem-történeti Füzetek (Acta Historiae Praesidii Ordinis)*, XXII. évf. (2012) 26. sz. 13–18. p. A tanulmány korábbi változata 2011. november 11-én, Budapesten hangzott el, a Szemere Bertalan Magyar Rendvédelem-történeti Tudományos Társaság által szervezett rendvédelem-történeti tudományos konferenciasorozatnak „*Militarizmus és demilitarizmus a XIX-XX. századi magyar állam rendvédelmében*” című XXV. konferenciáján. A publikált tanulmány az előadás javított, bővített és átdolgozott változata.

1829

1829 A Robert PEEL által kidolgozott „Police Act” a fővárosi rendőrséget a belügyminiszter irányítása alá helyezte.

SZIKINGER István: A magyar rendvédelem jogi alapjai. *Rendvédelem-történeti Füzetek (Acta Historiae Praesidii Ordinis)*, XXII. évf. (2012) 26. sz. 133–140. p. A tanulmány korábbi változata 2011. november 11-én, Budapesten hangzott el, a Szemere Bertalan Magyar Rendvédelem-történeti Tudományos Társaság által szervezett rendvédelem-történeti tudományos konferenciasorozatnak „*Militarizmus és demilitarizmus a XIX-XX. századi magyar állam rendvédelmében*” című XXV. konferenciáján. A publikált tanulmány az előadás javított, bővített és átdolgozott változata.

1848

1848 A Magyar Királyságban az 1848/XXII. tc. rendelkezett a Nemzeti Őrsereg felállításáról.

SZIKINGER István: Rendvédelmi jog a dualizmus korszakában. *Rendvédelem-történeti Füzetek (Acta Historiae Praesidii Ordinis)*, XXII. évf. (2012) 26. sz. 141–157. p. A tanulmány korábbi változata 2011. november 11-én, Budapesten hangzott el, a Szemere Bertalan Magyar Rendvédelem-történeti Tudományos Társaság által szervezett rendvédelem-történeti tudományos konferenciasorozatnak „*Militarizmus és demilitarizmus a XIX-XX. századi magyar állam rendvédelmében*” című XXV. konferenciáján. A publikált tanulmány az előadás javított, bővített és átdolgozott változata.

június 20 SZEMERE Bertalan belügyminiszter elrendelte a Fővárosi Rendőrség államosítását.

SZIKINGER István: Rendvédelmi jog a dualizmus korszakában. *Rendvédelem-történeti Füzetek (Acta Historiae Praesidii Ordinis)*, XXII. évf. (2012) 26. sz. 141–157. p. A tanulmány korábbi változata 2011. november 11-én, Budapesten hangzott el, a Szemere Bertalan Magyar Rendvédelem-történeti Tudományos Társaság által szervezett rendvédelem-történeti tudományos konferenciasorozatnak „*Militarizmus és demilitarizmus a XIX-XX. századi magyar állam rendvédelmében*” című XXV. konferenciáján. A publikált tanulmány az előadás javított, bővített és átdolgozott változata.

1849

1849 Ferenc József két ízben járt magyarországi hadszíntéren.

CSAPÓ Csaba – PARÁDI József. Az államfő magyarországi védelme az Osztrák-Magyar Monarchiában. *Rendvédelem-történeti Füzetek (Acta Historiae Praesidii Ordinis)*, XXII. évf. (2012) 26. sz. 27–34. p. A tanulmány korábbi változata 2011. november 11-én, Budapesten hangzott el, a Szemere Bertalan Magyar Rendvédelem-történeti Tudományos Társaság által szervezett rendvédelem-történeti tudományos konferenciasorozatnak „*Militarizmus és demilitarizmus a XIX-XX. századi magyar állam rendvédelmében*” című XXV. konferenciáján. A publikált tanulmány az előadás javított, bővített és átdolgozott változata.

március 4. Az oktorjált birodalmi alkotmány megjelent hogy „a birodalom belső biztonságának az őrzése birodalmi ügy.”

ARTNER Ramona: Egy közbiztonsági őrtestület útja Párizstól – Itálián és Ausztrián keresztül – Budapestig. *Rendvédelem-történeti Füzetek (Acta Historiae Praesidii Ordinis)*, XXII. évf. (2012) 26. sz. 13–18. p. A tanulmány korábbi változata 2011. november 11-én, Budapesten hangzott el, a Szemere Bertalan Magyar Rendvédelem-történeti Tudományos Társaság által szervezett rendvédelem-történeti tudományos konferenciasorozatnak „*Militarizmus és demilitarizmus a XIX-XX. századi magyar állam rendvédelmében*” című XXV. konferenciáján. A publikált tanulmány az előadás javított, bővített és átdolgozott változata.

május az uralkodónak Alexander Bach belügyminiszter előterjesztette az általa vezetett tárcánál létrehozott tervezetet a birodalmi csendőrség kiépítésére vonatkozóan.

ARTNER Ramona: Egy közbiztonsági őrtestület útja Párizstól – Itálián és Ausztrián keresztül – Budapestig. *Rendvédelem-történeti Füzetek (Acta Historiae Praesidii Ordinis)*, XXII. évf. (2012) 26. sz. 13–18. p. A tanulmány korábbi változata 2011. november 11-én, Budapesten hangzott el, a Szemere Bertalan Magyar Rendvédelem-történeti Tudományos Társaság által szervezett rendvédelem-történeti tudományos konferenciasorozatnak „*Militarizmus és demilitarizmus a XIX-XX. századi magyar állam rendvédelmében*” című XXV. konferenciáján. A publikált tanulmány az előadás javított, bővített és átdolgozott változata.

június 8. Császári rendelet hozta létre a HABSBURG-monarchia területén a csendőrséget.

ARTNER Ramona: Egy közbiztonsági őrtestület útja Párizstól – Itálián és Ausztrián keresztül – Budapestig. *Rendvédelem-történeti Füzetek (Acta Historiae Praesidii Ordinis)*, XXII. évf. (2012) 26. sz. 13–18. p. A tanulmány korábbi változata 2011. november 11-én, Budapesten hangzott el, a Szemere Bertalan Magyar Rendvédelem-történeti Tudományos Társaság által szervezett rendvédelem-történeti tudományos konferenciasorozatnak „*Militarizmus és demilitarizmus a XIX-XX. századi ma-*

gyar állam rendvédelmében” című XXV. konferenciáján. A publikált tanulmány az előadás javított, bővített és átdolgozott változata.

SZIKINGER István: A magyar rendvédelem jogi alapjai. *Rendvédelem-történeti Füzetek (Acta Historiae Preasidii Ordinis)*, XXII. évf. (2012) 26. sz. 133–140. p. A tanulmány korábbi változata 2011. november 11-én, Budapesten hangzott el, a Szemere Bertalan Magyar Rendvédelem-történeti Tudományos Társaság által szervezett rendvédelem-történeti tudományos konferenciasorozatnak „*Militarizmus és demilitarizmus a XIX-XX. századi magyar állam rendvédelmében*” című XXV. konferenciáján. A publikált tanulmány az előadás javított, bővített és átdolgozott változata.

SZIKINGER István: Rendvédelmi jog a dualizmus korszakában. *Rendvédelem-történeti Füzetek (Acta Historiae Preasidii Ordinis)*, XXII. évf. (2012) 26. sz. 141–157. p. A tanulmány korábbi változata 2011. november 11-én, Budapesten hangzott el, a Szemere Bertalan Magyar Rendvédelem-történeti Tudományos Társaság által szervezett rendvédelem-történeti tudományos konferenciasorozatnak „*Militarizmus és demilitarizmus a XIX-XX. századi magyar állam rendvédelmében*” című XXV. konferenciáján. A publikált tanulmány az előadás javított, bővített és átdolgozott változata.

szeptember 17. Az uralkodó a birodalmi csendőrség felügyelői tisztségébe báró Johann Franz KEMPEN von fichtenstamm altábornagyot nevezte ki.

ARTNER Ramona: Egy közbiztonsági őrtestület útja Párizstól – Itálián és Ausztrián keresztül – Budapestig. *Rendvédelem-történeti Füzetek (Acta Historiae Preasidii Ordinis)*, XXII. évf. (2012) 26. sz. 13–18. p. A tanulmány korábbi változata 2011. november 11-én, Budapesten hangzott el, a Szemere Bertalan Magyar Rendvédelem-történeti Tudományos Társaság által szervezett rendvédelem-történeti tudományos konferenciasorozatnak „*Militarizmus és demilitarizmus a XIX-XX. századi magyar állam rendvédelmében*” című XXV. konferenciáján. A publikált tanulmány az előadás javított, bővített és átdolgozott változata.

SZIKINGER István: A magyar rendvédelem jogi alapjai. *Rendvédelem-történeti Füzetek (Acta Historiae Preasidii Ordinis)*, XXII. évf. (2012) 26. sz. 133–140. p. A tanulmány korábbi változata 2011. november 11-én, Budapesten hangzott el, a Szemere Bertalan Magyar Rendvédelem-történeti Tudományos Társaság által szervezett rendvédelem-történeti tudományos konferenciasorozatnak „*Militarizmus és demilitarizmus a XIX-XX. századi magyar állam rendvédelmében*” című XXV. konferenciáján. A publikált tanulmány az előadás javított, bővített és átdolgozott változata.

1850

január 18. A HABSBERG neoabszolútizmus birodalmi csendőrségének a működését ideiglenes törvénnyel szabályozták.

ARTNER Ramona: Egy közbiztonsági őrtestület útja Párizstól – Itálián és Ausztrián keresztül – Budapestig. *Rendvédelem-történeti Füzetek (Acta Historiae Preasidii Ordinis)*, XXII. évf. (2012) 26. sz. 13–18. p. A tanulmány korábbi változata 2011. november 11-én, Budapesten hangzott el, a Szemere Bertalan Magyar Rendvédelem-történeti Tudományos Társaság által szervezett rendvédelem-történeti tudományos konferenciasorozatnak „*Militarizmus és demilitarizmus a XIX-XX. századi magyar állam rendvédelmében*” című XXV. konferenciáján. A publikált tanulmány az előadás javított, bővített és átdolgozott változata.

SZIKINGER István: A magyar rendvédelem jogi alapjai. *Rendvédelem-történeti Füzetek (Acta Historiae Preasidii Ordinis)*, XXII. évf. (2012) 26. sz. 133–140. p. A tanulmány korábbi változata 2011. november 11-én, Budapesten hangzott el, a Szemere Bertalan Magyar Rendvédelem-történeti Tudományos Társaság által szervezett rendvédelem-történeti tudományos konferenciasorozatnak „*Militarizmus és demilitarizmus a XIX-XX. századi magyar állam rendvédelmében*” című XXV. konferenciáján. A publikált tanulmány az előadás javított, bővített és átdolgozott változata.

SZIKINGER István: Rendvédelmi jog a dualizmus korszakában. *Rendvédelem-történeti Füzetek (Acta Historiae Preasidii Ordinis)*, XXII. évf. (2012) 26. sz. 141–157. p. A tanulmány korábbi változata 2011. november 11-én, Budapesten hangzott el, a Szemere Bertalan Magyar Rendvédelem-történeti Tudományos Társaság által szervezett rendvédelem-történeti tudományos konferenciasorozatnak „*Militarizmus és demilitarizmus a XIX-XX. századi magyar állam rendvédelmében*” című XXV. konferenciáján. A publikált tanulmány az előadás javított, bővített és átdolgozott változata.

1852

1852 Ferenc József birodalma országait végiglátogatta és a szemleút keretében a Magyarországon is járt.

CSAPÓ Csaba – PARÁDI József. Az államfő magyarországi védelme az Osztrák-Magyar Monarchiában. *Rendvédelem-történeti Füzetek (Acta Historiae Preasidii Ordinis)*, XXII. évf. (2012) 26. sz. 27–34. p. A tanulmány korábbi változata 2011. november 11-én, Budapesten hangzott el, a Szemere Bertalan Magyar Rendvédelem-történeti Tudományos Társaság által szervezett rendvédelem-történeti tudományos konferenciasorozatnak „*Militarizmus és demilitarizmus a XIX-XX. századi magyar állam rendvédelmében*” című XXV. konferenciáján. A publikált tanulmány az előadás javított, bővített és átdolgozott változata.

április 25. Ferenc József nyílt paranccsal hozta létre a Legfelsőbb Rendőrhatóságot

ARTNER Ramona: Egy közbiztonsági őrtestület útja Párizstól – Itálián és Ausztrián keresztül – Budapestig. *Rendvédelem-történeti Füzetek (Acta Historiae Preasidii Ordinis)*, XXII. évf. (2012) 26. sz. 13–18. p. A tanulmány korábbi változata 2011. november 11-én, Budapesten hangzott el, a Szemere Bertalan Magyar Rendvédelem-történeti Tudományos Társaság által szervezett rendvédelem-történeti tudományos konferenciasorozatnak „*Militarizmus és demilitarizmus a XIX-XX. századi magyar állam rendvédelmében*” című XXV. konferenciáján. A publikált tanulmány az előadás javított, bővített és átdolgozott változata.

1857

1857 Ferenc József újabb birodalmi szemleút keretében látogatott el Magyarországra, ez volt az utolsó szemleút jellegű látogatása, ezt követően már kötetlenebb utazásokat tett a Magyar Királyságra.

CSAPÓ Csaba – PARÁDI József. Az államfő magyarországi védelme az Osztrák-Magyar Monarchiában. *Rendvédelem-történeti Füzetek (Acta Historiae Preasidii Ordinis)*, XXII. évf. (2012) 26. sz. 27–34. p. A tanulmány korábbi változata 2011. november 11-én, Budapesten hangzott el, a Szemere Bertalan Magyar Rendvédelem-történeti Tudományos Társaság által szervezett rendvédelem-történeti tudományos konferenciasorozatnak „*Militarizmus és demilitarizmus a XIX-XX. századi magyar*

állam rendvédelmében” című XXV. konferenciáján. A publikált tanulmány az előadás javított, bővített és átdolgozott változata.

1859

június 24. Solferinónál csatát veszít az osztrák hadsereg, amelynek következményeként Ausztria elveszítette az észak-itáliai tartományait.

ARTNER Ramona: Egy közbiztonsági őrtestület útja Párizstól – Itálián és Ausztrián keresztül – Budapestig. *Rendvédelem-történeti Füzetek (Acta Historiae Preasidii Ordinis)*, XXII. évf. (2012) 26. sz. 13–18. p. A tanulmány korábbi változata 2011. november 11-én, Budapesten hangzott el, a Szemere Bertalan Magyar Rendvédelem-történeti Tudományos Társaság által szervezett rendvédelem-történeti tudományos konferenciasorozatnak „*Militarizmus és demilitarizmus a XIX-XX. századi magyar állam rendvédelmében*” című XXV. konferenciáján. A publikált tanulmány az előadás javított, bővített és átdolgozott változata.

július 21. A Legfelsőbb Rendőrhatalóságot az uralkodó feloszlatta és Alexander Bach belügyminisztert, valamint Johann Franz KEMPEN VON FICHTENSTAMMOT a birodalmi csendőrség felügyelőjét felmentette tisztsége alól.

ARTNER Ramona: Egy közbiztonsági őrtestület útja Párizstól – Itálián és Ausztrián keresztül – Budapestig. *Rendvédelem-történeti Füzetek (Acta Historiae Preasidii Ordinis)*, XXII. évf. (2012) 26. sz. 13–18. p. A tanulmány korábbi változata 2011. november 11-én, Budapesten hangzott el, a Szemere Bertalan Magyar Rendvédelem-történeti Tudományos Társaság által szervezett rendvédelem-történeti tudományos konferenciasorozatnak „*Militarizmus és demilitarizmus a XIX-XX. századi magyar állam rendvédelmében*” című XXV. konferenciáján. A publikált tanulmány az előadás javított, bővített és átdolgozott változata.

1866

július 03: königgrätzi csata, amelyet I. Ferenc József elveszített, s ennek következményeként Ausztriát kizárták a Német Szövetségből.

ARTNER Ramona: Egy közbiztonsági őrtestület útja Párizstól – Itálián és Ausztrián keresztül – Budapestig. *Rendvédelem-történeti Füzetek (Acta Historiae Preasidii Ordinis)*, XXII. évf. (2012) 26. sz. 13–18. p. A tanulmány korábbi változata 2011. november 11-én, Budapesten hangzott el, a Szemere Bertalan Magyar Rendvédelem-történeti Tudományos Társaság által szervezett rendvédelem-történeti tudományos konferenciasorozatnak „*Militarizmus és demilitarizmus a XIX-XX. századi magyar állam rendvédelmében*” című XXV. konferenciáján. A publikált tanulmány az előadás javított, bővített és átdolgozott változata.

1867

március 23. A Magyar Királyság területén a császári csendőrséget az uralkodó megszüntette a Budán kiadott királyi rendeletével, azonban az erdélyi és a horvátországi csendőrség továbbra is fennmaradt.

ARTNER Ramona: Egy közbiztonsági őrtestület útja Párizstól – Itálián és Ausztrián keresztül – Budapestig. *Rendvédelem-történeti Füzetek (Acta Historiae Preasidii Ordinis)*, XXII. évf. (2012) 26. sz. 13–18. p. A tanulmány korábbi változata 2011. november 11-én, Budapesten hangzott el, a Szemere Bertalan Magyar Rendvédelem-történeti Tudományos Társaság által szervezett rendvédelem-történeti tudományos konferenciasorozatnak „*Militarizmus és demilitarizmus a XIX-XX. századi magyar állam rendvédelmében*” című XXV. konferenciáján. A publikált tanulmány az előadás javított, bővített és átdolgozott változata.

április 21. A király visszaállította jogaiba a Magyar Királyi Nemesi Testőrséget.

CSAPÓ Csaba – PARÁDI József. Az államfő magyarországi védelme az Osztrák-Magyar Monarchiában. *Rendvédelem-történeti Füzetek (Acta Historiae Preasidii Ordinis)*, XXII. évf. (2012) 26. sz. 27–34. p. A tanulmány korábbi változata 2011. november 11-én, Budapesten hangzott el, a Szemere Bertalan Magyar Rendvédelem-történeti Tudományos Társaság által szervezett rendvédelem-történeti tudományos konferenciasorozatnak „*Militarizmus és demilitarizmus a XIX-XX. századi magyar állam rendvédelmében*” című XXV. konferenciáján. A publikált tanulmány az előadás javított, bővített és átdolgozott változata.

április 21. Ferenc József gróf hallerkeői HALLER Ferencet kinevezte a jogaiba visszaállított Magyar Királyi Nemesi Testőrség élére.

CSAPÓ Csaba – PARÁDI József. Az államfő magyarországi védelme az Osztrák-Magyar Monarchiában. *Rendvédelem-történeti Füzetek (Acta Historiae Preasidii Ordinis)*, XXII. évf. (2012) 26. sz. 27–34. p. A tanulmány korábbi változata 2011. november 11-én, Budapesten hangzott el, a Szemere Bertalan Magyar Rendvédelem-történeti Tudományos Társaság által szervezett rendvédelem-történeti tudományos konferenciasorozatnak „*Militarizmus és demilitarizmus a XIX-XX. századi magyar állam rendvédelmében*” című XXV. konferenciáján. A publikált tanulmány az előadás javított, bővített és átdolgozott változata.

május 8. A honvédelmi minisztérium rendeleti úton szüntette meg a birodalmi csendőrség magyarországi működését.

ARTNER Ramona: Egy közbiztonsági őrtestület útja Párizstól – Itálián és Ausztrián keresztül – Budapestig. *Rendvédelem-történeti Füzetek (Acta Historiae Preasidii Ordinis)*, XXII. évf. (2012) 26. sz. 13–18. p. A tanulmány korábbi változata 2011. november 11-én, Budapesten hangzott el, a Szemere Bertalan Magyar Rendvédelem-történeti Tudományos Társaság által szervezett rendvédelem-történeti tudományos konferenciasorozatnak „*Militarizmus és demilitarizmus a XIX-XX. századi magyar állam rendvédelmében*” című XXV. konferenciáján. A publikált tanulmány az előadás javított, bővített és átdolgozott változata.

június 8. Ekkor került sor Ferenc József magyar királlyá koronázására.

CSAPÓ Csaba – PARÁDI József. Az államfő magyarországi védelme az Osztrák-Magyar Monarchiában. *Rendvédelem-történeti Füzetek (Acta Historiae Preasidii Ordinis)*, XXII. évf. (2012) 26. sz. 27–34. p. A tanulmány korábbi változata 2011. no-

vember 11-én, Budapesten hangzott el, a Szemere Bertalan Magyar Rendvédelem-történeti Tudományos Társaság által szervezett rendvédelem-történeti tudományos konferenciasorozatnak „*Militarizmus és demilitarizmus a XIX-XX. századi magyar állam rendvédelmében*” című XXV. konferenciáján. A publikált tanulmány az előadás javított, bővített és átdolgozott változata.

1868

augusztus 8. a postai értéküldemények biztonságos megóvása céljából a belügyminiszter rendeletben utasította a törvényhatóságokat arra, hogy „megfelelő közbiztonsági személyzet hiányában” megbízható helyi lakosokat rendeljen ki fizetés mellett fegyveres kíséretnek.

SZIKINGER István: Rendvédelmi jog a dualizmus korszakában. *Rendvédelem-történeti Füzetek (Acta Historiae Praesidii Ordinis)*, XXII. évf. (2012) 26. sz. 141–157. p. A tanulmány korábbi változata 2011. november 11-én, Budapesten hangzott el, a Szemere Bertalan Magyar Rendvédelem-történeti Tudományos Társaság által szervezett rendvédelem-történeti tudományos konferenciasorozatnak „*Militarizmus és demilitarizmus a XIX-XX. századi magyar állam rendvédelmében*” című XXV. konferenciáján. A publikált tanulmány az előadás javított, bővített és átdolgozott változata.

november 14: Ferenc József „legfelsőbb elhatározással” elrendelte az Osztrák–Magyar Monarchia (Österreichisch-Ungarische Monarchie) és az Osztrák–Magyar Birodalom (Österreichisch-Ungarisches Reich) kifejezések alternatív használatát.

ARTNER Ramona: Hírszerzés a dualizmuskori Magyar Királyságban. *Rendvédelem-történeti Füzetek (Acta Historiae Praesidii Ordinis)*, XXII. évf. (2012) 26. sz. 19–26. p. A tanulmány korábbi változata 2011. november 11-én, Budapesten hangzott el, a Szemere Bertalan Magyar Rendvédelem-történeti Tudományos Társaság által szervezett rendvédelem-történeti tudományos konferenciasorozatnak „*Militarizmus és demilitarizmus a XIX-XX. századi magyar állam rendvédelmében*” című XXV. konferenciáján. A publikált tanulmány az előadás javított, bővített és átdolgozott változata.

1871

december 21. szentesítést nyert az 1871/LII. tc. a büntető törvényekre és gyakorlatra vonatkozó némely intézkedésekről.

SZIKINGER István: Rendvédelmi jog a dualizmus korszakában. *Rendvédelem-történeti Füzetek (Acta Historiae Praesidii Ordinis)*, XXII. évf. (2012) 26. sz. 141–157. p. A tanulmány korábbi változata 2011. november 11-én, Budapesten hangzott el, a Szemere Bertalan Magyar Rendvédelem-történeti Tudományos Társaság által szervezett rendvédelem-történeti tudományos konferenciasorozatnak „*Militarizmus és demilitarizmus a XIX-XX. századi magyar állam rendvédelmében*” című XXV. konferenciáján. A publikált tanulmány az előadás javított, bővített és átdolgozott változata.

1873

1873 Az osztrák Császárságban a csendőrséget átszervezték oly módon, hogy valamennyi tartományban kialakítottak egy csendőr ezredet.

ARTNER Ramona: Egy közbiztonsági őrtestület útja Párizstól – Itálián és Ausztrián keresztül – Budapestig. *Rendvédelem-történeti Füzetek (Acta Historiae Praesidii Ordinis)*, XXII. évf. (2012) 26. sz. 13–18. p. A tanulmány korábbi változata 2011. november 11-én, Budapesten hangzott el, a Szemere Bertalan Magyar Rendvédelem-történeti Tudományos Társaság által szervezett rendvédelem-történeti tudományos konferenciasorozatnak „*Militarizmus és demilitarizmus a XIX-XX. századi magyar állam rendvédelmében*” című XXV. konferenciáján. A publikált tanulmány az előadás javított, bővített és átdolgozott változata.

1873 Ausztriában ebben az évben a RGLB, Nr. 108/1873. törvénnyel vezették be a rendőri felügyelet lehetőségét.

SZIKINGER István: A magyar rendvédelem jogi alapjai. *Rendvédelem-történeti Füzetek (Acta Historiae Praesidii Ordinis)*, XXII. évf. (2012) 26. sz. 133–140. p. A tanulmány korábbi változata 2011. november 11-én, Budapesten hangzott el, a Szemere Bertalan Magyar Rendvédelem-történeti Tudományos Társaság által szervezett rendvédelem-történeti tudományos konferenciasorozatnak „*Militarizmus és demilitarizmus a XIX-XX. századi magyar állam rendvédelmében*” című XXV. konferenciáján. A publikált tanulmány az előadás javított, bővített és átdolgozott változata.

1875

március 9. TISZA Kálmán, az újonnan kinevezett belügyminiszter azzal a határozott véleménnyel lépett fel, hogy az erdélyi csendőrséget nem szabad feloszlatni, hanem a közös hadügyminisztérium fennhatósága alá a magyar kormány felügyelete alá kell vonni.

ARTNER Ramona: Egy közbiztonsági őrtestület útja Párizstól – Itálián és Ausztrián keresztül – Budapestig. *Rendvédelem-történeti Füzetek (Acta Historiae Praesidii Ordinis)*, XXII. évf. (2012) 26. sz. 13–18. p. A tanulmány korábbi változata 2011. november 11-én, Budapesten hangzott el, a Szemere Bertalan Magyar Rendvédelem-történeti Tudományos Társaság által szervezett rendvédelem-történeti tudományos konferenciasorozatnak „*Militarizmus és demilitarizmus a XIX-XX. századi magyar állam rendvédelmében*” című XXV. konferenciáján. A publikált tanulmány az előadás javított, bővített és átdolgozott változata.

március 24-ei Koronatanács ülésen WENCKHEIM Béla miniszterelnök és TISZA Kálmán belügyminiszter együttesen terjesztette be az erdélyi és a horvát csendőrség átvételére irányuló magyar kérelmet.

ARTNER Ramona: Egy közbiztonsági őrtestület útja Párizstól – Itálián és Ausztrián keresztül – Budapestig. *Rendvédelem-történeti Füzetek (Acta Historiae Praesidii Ordinis)*, XXII. évf. (2012) 26. sz. 13–18. p. A tanulmány korábbi változata 2011. november 11-én, Budapesten hangzott el, a Szemere Bertalan Magyar Rendvédelem-történeti Tudományos Társaság által szervezett rendvédelem-történeti tudományos konferenciasorozatnak „*Militarizmus és demilitarizmus a XIX-XX. századi magyar állam rendvédelmében*” című XXV. konferenciáján. A publikált tanulmány az előadás javított, bővített és átdolgozott változata.

augusztus 16. A koronatanácsban a közös hadügyminisztérium és a magyar kormány képviselőinek sikerült tisztázniuk az erdélyi csendőr ezred átvételével kapcsolatosan felmerült vitás kérdéseket.

ARTNER Ramona: Egy közbiztonsági őrtestület útja Párizstól – Itálián és Ausztrián keresztül – Budapestig. *Rendvédelem-történeti Füzetek (Acta Historiae Praesidii Ordinis)*, XXII. évf. (2012) 26. sz. 13–18. p. A tanulmány korábbi változata 2011. november 11-én, Budapesten hangzott el, a Szemere Bertalan Magyar Rendvédelem-történeti Tudományos Társaság által szervezett rendvédelem-történeti tudományos konferenciasorozatnak „*Militarizmus és demilitarizmus a XIX-XX. századi magyar állam rendvédelmében*” című XXV. konferenciáján. A publikált tanulmány az előadás javított, bővített és átdolgozott változata.

1876

1876 Németországban egyesítették a távirtdát a postával.

CSAPÓ Csaba – PARÁDI József. Az államfő magyarországi védelme az Osztrák-Magyar Monarchiában. *Rendvédelem-történeti Füzetek (Acta Historiae Praesidii Ordinis)*, XXII. évf. (2012) 26. sz. 27–34. p. A tanulmány korábbi változata 2011. november 11-én, Budapesten hangzott el, a Szemere Bertalan Magyar Rendvédelem-történeti Tudományos Társaság által szervezett rendvédelem-történeti tudományos konferenciasorozatnak „*Militarizmus és demilitarizmus a XIX-XX. századi magyar állam rendvédelmében*” című XXV. konferenciáján. A publikált tanulmány az előadás javított, bővített és átdolgozott változata.

1876 Az Osztrák Császárság országgyűlése csendőr törvényt fogadott el.

ARTNER Ramona: Egy közbiztonsági őrtestület útja Párizstól – Itálián és Ausztrián keresztül – Budapestig. *Rendvédelem-történeti Füzetek (Acta Historiae Praesidii Ordinis)*, XXII. évf. (2012) 26. sz. 13–18. p. A tanulmány korábbi változata 2011. november 11-én, Budapesten hangzott el, a Szemere Bertalan Magyar Rendvédelem-történeti Tudományos Társaság által szervezett rendvédelem-történeti tudományos konferenciasorozatnak „*Militarizmus és demilitarizmus a XIX-XX. századi magyar állam rendvédelmében*” című XXV. konferenciáján. A publikált tanulmány az előadás javított, bővített és átdolgozott változata.

április 24. Az erdélyi és a horvátországi csendőr ezredek a közös hadsereg alárendeltségéből a magyar kormány, illetve a horvát bán alárendeltségébe kerültek, melyet az 1876. IV. 26-án kiadott honvédelmi miniszter 1552/1876. és a 1553/1876. rendeleteiben foglaltakkal szabályozott.

ARTNER Ramona: Egy közbiztonsági őrtestület útja Párizstól – Itálián és Ausztrián keresztül – Budapestig. *Rendvédelem-történeti Füzetek (Acta Historiae Praesidii Ordinis)*, XXII. évf. (2012) 26. sz. 13–18. p. A tanulmány korábbi változata 2011. november 11-én, Budapesten hangzott el, a Szemere Bertalan Magyar Rendvédelem-történeti Tudományos Társaság által szervezett rendvédelem-történeti tudományos konferenciasorozatnak „*Militarizmus és demilitarizmus a XIX-XX. századi magyar állam rendvédelmében*” című XXV. konferenciáján. A publikált tanulmány az előadás javított, bővített és átdolgozott változata.

1878

1878 A „Posse Comitatus Act” az Amerikai Egyesült Államokban megtiltotta, hogy a hadsereget a civil rendfenntartásra igénybe lehessen venni.

SZIKINGER István: A magyar rendvédelem jogi alapjai. *Rendvédelem-történeti Füzetek (Acta Historiae Praesidii Ordinis)*, XXII. évf. (2012) 26. sz. 133–140. p. A tanulmány korábbi változata 2011. november 11-én, Budapesten hangzott el, a Szemere Bertalan Magyar Rendvédelem-történeti Tudományos Társaság által szervezett rendvédelem-történeti tudományos konferenciasorozatnak „*Militarizmus és demilitarizmus a XIX-XX. századi magyar állam rendvédelmében*” című XXV. konferenciáján. A publikált tanulmány az előadás javított, bővített és átdolgozott változata.

1878 Franciaországban egyesítették a távirtdát a postával.

CSAPÓ Csaba – PARÁDI József. Az államfő magyarországi védelme az Osztrák-Magyar Monarchiában. *Rendvédelem-történeti Füzetek (Acta Historiae Praesidii Ordinis)*, XXII. évf. (2012) 26. sz. 27–34. p. A tanulmány korábbi változata 2011. november 11-én, Budapesten hangzott el, a Szemere Bertalan Magyar Rendvédelem-történeti Tudományos Társaság által szervezett rendvédelem-történeti tudományos konferenciasorozatnak „*Militarizmus és demilitarizmus a XIX-XX. századi magyar állam rendvédelmében*” című XXV. konferenciáján. A publikált tanulmány az előadás javított, bővített és átdolgozott változata.

május 27. Szentesítést nyert az 1878/V. tc. a magyar büntetőtörvénykönyv a büntettekről és a vétségekről.

SZIKINGER István: Rendvédelmi jog a dualizmus korszakában. *Rendvédelem-történeti Füzetek (Acta Historiae Praesidii Ordinis)*, XXII. évf. (2012) 26. sz. 141–157. p. A tanulmány korábbi változata 2011. november 11-én, Budapesten hangzott el, a Szemere Bertalan Magyar Rendvédelem-történeti Tudományos Társaság által szervezett rendvédelem-történeti tudományos konferenciasorozatnak „*Militarizmus és demilitarizmus a XIX-XX. századi magyar állam rendvédelmében*” című XXV. konferenciáján. A publikált tanulmány az előadás javított, bővített és átdolgozott változata.

1880

augusztus TISZA Kálmán ekkor terjesztette a minisztertanács elé a Magyar Királyi Csendőrség létrehozására irányuló javaslatát, mellyel a minisztertanács egyetértett.

ARTNER Ramona: Egy közbiztonsági őrtestület útja Párizstól – Itálián és Ausztrián keresztül – Budapestig. *Rendvédelem-történeti Füzetek (Acta Historiae Praesidii Ordinis)*, XXII. évf. (2012) 26. sz. 13–18. p. A tanulmány korábbi változata 2011. november 11-én, Budapesten hangzott el, a Szemere Bertalan Magyar Rendvédelem-történeti Tudományos Társaság által szervezett rendvédelem-történeti tudományos konferenciasorozatnak „*Militarizmus és demilitarizmus a XIX-XX. századi magyar állam rendvédelmében*” című XXV. konferenciáján. A publikált tanulmány az előadás javított, bővített és átdolgozott változata.

november 27–29. ekkor tárgyalata a magyar országgyűlés a Magyar Királyi Csendőrség létrehozásával kapcsolatos 1881/II. és 1881/III. törvénycikkeket.

ARTNER Ramona: Egy közbiztonsági örtestület útja Párizstól – Itálián és Ausztrián keresztül – Budapestig. *Rendvédelem-történeti Füzetek (Acta Historiae Preasidii Ordinis)*, XXII. évf. (2012) 26. sz. 13–18. p. A tanulmány korábbi változata 2011. november 11-én, Budapesten hangzott el, a Szemere Bertalan Magyar Rendvédelem-történeti Tudományos Társaság által szervezett rendvédelem-történeti tudományos konferenciasorozatnak „*Militarizmus és demilitarizmus a XIX-XX. századi magyar állam rendvédelmében*” című XXV. konferenciáján. A publikált tanulmány az előadás javított, bővített és átdolgozott változata.

1881

február 14-én az uralkodó szentesítette az 1881/III. tc.-et „a közbiztonság szervezéséről” címmel, amely elrendelte a Magyar Királyi Csendőrség létrehozását. Az uralkodó általi szentesítés dátuma 1933 óta a Magyar Királyi Csendőrség napja.

ARTNER Ramona: Egy közbiztonsági örtestület útja Párizstól – Itálián és Ausztrián keresztül – Budapestig. *Rendvédelem-történeti Füzetek (Acta Historiae Preasidii Ordinis)*, XXII. évf. (2012) 26. sz. 13–18. p. A tanulmány korábbi változata 2011. november 11-én, Budapesten hangzott el, a Szemere Bertalan Magyar Rendvédelem-történeti Tudományos Társaság által szervezett rendvédelem-történeti tudományos konferenciasorozatnak „*Militarizmus és demilitarizmus a XIX-XX. századi magyar állam rendvédelmében*” című XXV. konferenciáján. A publikált tanulmány az előadás javított, bővített és átdolgozott változata.

április 11. Ezen a napon nyert szentesítést a Fővárosi Magyar Királyi Rendőrség végleges államosításáról szóló 1881/XXI. tc. a Budapest-Fővárosi Rendőrségről.

SZIKINGER István: Rendvédelmi jog a dualizmus korszakában. *Rendvédelem-történeti Füzetek (Acta Historiae Preasidii Ordinis)*, XXII. évf. (2012) 26. sz. 141–157. p. A tanulmány korábbi változata 2011. november 11-én, Budapesten hangzott el, a Szemere Bertalan Magyar Rendvédelem-történeti Tudományos Társaság által szervezett rendvédelem-történeti tudományos konferenciasorozatnak „*Militarizmus és demilitarizmus a XIX-XX. századi magyar állam rendvédelmében*” című XXV. konferenciáján. A publikált tanulmány az előadás javított, bővített és átdolgozott változata.

1881 kiadták a Magyar Királyi Csendőrség első szolgálati szabályzatát (*Utasítás a Magyar Királyi Csendőrség számára*. Budapest, 1881, Pesti Könyvnyomda Rt.).

SZIKINGER István: Rendvédelmi jog a dualizmus korszakában. *Rendvédelem-történeti Füzetek (Acta Historiae Preasidii Ordinis)*, XXII. évf. (2012) 26. sz. 141–157. p. A tanulmány korábbi változata 2011. november 11-én, Budapesten hangzott el, a Szemere Bertalan Magyar Rendvédelem-történeti Tudományos Társaság által szervezett rendvédelem-történeti tudományos konferenciasorozatnak „*Militarizmus és demilitarizmus a XIX-XX. századi magyar állam rendvédelmében*” című XXV. konferenciáján. A publikált tanulmány az előadás javított, bővített és átdolgozott változata.

1884

1884 Ausztriában egyesítették a távírdát a postával.

CSAPÓ Csaba – PARÁDI József. Az államfő magyarországi védelme az Osztrák-Magyar Monarchiában. *Rendvédelem-történeti Füzetek (Acta Historiae Preasidii Ordinis)*, XXII. évf. (2012) 26. sz. 27–34. p. A tanulmány korábbi változata 2011. november 11-én, Budapesten hangzott el, a Szemere Bertalan Magyar Rendvédelem-történeti Tudományos Társaság által szervezett rendvédelem-történeti tudományos konferenciasorozatnak „*Militarizmus és demilitarizmus a XIX-XX. századi magyar állam rendvédelmében*” című XXV. konferenciáján. A publikált tanulmány az előadás javított, bővített és átdolgozott változata.

1885

1885 A belügyminiszter 9389/1885. körrendeletével toloncszabályzatot bocsátott ki.

SZIKINGER István: Rendvédelmi jog a dualizmus korszakában. *Rendvédelem-történeti Füzetek (Acta Historiae Preasidii Ordinis)*, XXII. évf. (2012) 26. sz. 141–157. p. A tanulmány korábbi változata 2011. november 11-én, Budapesten hangzott el, a Szemere Bertalan Magyar Rendvédelem-történeti Tudományos Társaság által szervezett rendvédelem-történeti tudományos konferenciasorozatnak „*Militarizmus és demilitarizmus a XIX-XX. századi magyar állam rendvédelmében*” című XXV. konferenciáján. A publikált tanulmány az előadás javított, bővített és átdolgozott változata.

1887

szeptember 1-én Magyarországon egyesítették a távírdákat a postával.

CSAPÓ Csaba – PARÁDI József. Az államfő magyarországi védelme az Osztrák-Magyar Monarchiában. *Rendvédelem-történeti Füzetek (Acta Historiae Preasidii Ordinis)*, XXII. évf. (2012) 26. sz. 27–34. p. A tanulmány korábbi változata 2011. november 11-én, Budapesten hangzott el, a Szemere Bertalan Magyar Rendvédelem-történeti Tudományos Társaság által szervezett rendvédelem-történeti tudományos konferenciasorozatnak „*Militarizmus és demilitarizmus a XIX-XX. századi magyar állam rendvédelmében*” című XXV. konferenciáján. A publikált tanulmány az előadás javított, bővített és átdolgozott változata.

1892

1892 Ebben az évben ünnepelte Ferenc József koronázásának 25. évfordulóját, mely alkalomból a látogatást tett Magyar Királyságba.

CSAPÓ Csaba – PARÁDI József. Az államfő magyarországi védelme az Osztrák-Magyar Monarchiában. *Rendvédelem-történeti Füzetek (Acta Historiae Preasidii Ordinis)*, XXII. évf. (2012) 26. sz. 27–34. p. A tanulmány korábbi változata 2011. november 11-én, Budapesten hangzott el, a Szemere Bertalan Magyar Rendvédelem-történeti Tudományos Társaság által szervezett rendvédelem-történeti tudományos konferenciasorozatnak „*Militarizmus és demilitarizmus a XIX-XX. századi magyar állam rendvédelmében*” című XXV. konferenciáján. A publikált tanulmány az előadás javított, bővített és átdolgozott változata.

1894

1894 Komárom városa a városi rendőrség számára szabályzatot alkotott.

SZIKINGER István: Rendvédelmi jog a dualizmus korszakában. *Rendvédelem-történeti Füzetek (Acta Historiae Praesidii Ordinis)*, XXII. évf. (2012) 26. sz. 141–157. p. A tanulmány korábbi változata 2011. november 11-én, Budapesten hangzott el, a Szemere Bertalan Magyar Rendvédelem-történeti Tudományos Társaság által szervezett rendvédelem-történeti tudományos konferenciasorozatnak „*Militarizmus és demilitarizmus a XIX-XX. századi magyar állam rendvédelmében*” című XXV. konferenciáján. A publikált tanulmány az előadás javított, bővített és átdolgozott változata.

1896

december 4. E napon szentesítették az 1896/XXXIII. tc.-t a bűnvádi perrendtartásról.

SZIKINGER István: Rendvédelmi jog a dualizmus korszakában. *Rendvédelem-történeti Füzetek (Acta Historiae Praesidii Ordinis)*, XXII. évf. (2012) 26. sz. 141–157. p. A tanulmány korábbi változata 2011. november 11-én, Budapesten hangzott el, a Szemere Bertalan Magyar Rendvédelem-történeti Tudományos Társaság által szervezett rendvédelem-történeti tudományos konferenciasorozatnak „*Militarizmus és demilitarizmus a XIX-XX. századi magyar állam rendvédelmében*” című XXV. konferenciáján. A publikált tanulmány az előadás javított, bővített és átdolgozott változata.

1904

1904-ben állították a fel a Magyar Királyi Darabont Testőrséget.

CSAPÓ Csaba – PARÁDI József. Az államfő magyarországi védelme az Osztrák-Magyar Monarchiában. *Rendvédelem-történeti Füzetek (Acta Historiae Praesidii Ordinis)*, XXII. évf. (2012) 26. sz. 27–34. p. A tanulmány korábbi változata 2011. november 11-én, Budapesten hangzott el, a Szemere Bertalan Magyar Rendvédelem-történeti Tudományos Társaság által szervezett rendvédelem-történeti tudományos konferenciasorozatnak „*Militarizmus és demilitarizmus a XIX-XX. századi magyar állam rendvédelmében*” című XXV. konferenciáján. A publikált tanulmány az előadás javított, bővített és átdolgozott változata.

PARÁDI József: Az Osztrák-Magyar Monarchia Magyar Királyságának határszéli csendőrsége. *Rendvédelem-történeti Füzetek (Acta Historiae Praesidii Ordinis)*, XXII. évf. (2012) 26. sz. 81–104. p. A tanulmány korábbi változata 2011. november 11-én, Budapesten hangzott el, a Szemere Bertalan Magyar Rendvédelem-történeti Tudományos Társaság által szervezett rendvédelem-történeti tudományos konferenciasorozatnak „*Militarizmus és demilitarizmus a XIX-XX. századi magyar állam rendvédelmében*” című XXV. konferenciáján. A publikált tanulmány az előadás javított, bővített és átdolgozott változata.

1912

december 28 TISZA elleni merénylet nyomán az országgyűlés létrehozta a képviselőházi őrség felállításáról szóló 1912. évi LXVII. törvénycikket.

PARÁDI József: Az Osztrák-Magyar Monarchia Magyar Királyságának határszéli csendőrsége. *Rendvédelem-történeti Füzetek (Acta Historiae Praesidii Ordinis)*, XXII. évf. (2012) 26. sz. 81–104. p. A tanulmány korábbi változata 2011. november 11-én, Budapesten hangzott el, a Szemere Bertalan Magyar Rendvédelem-történeti Tudományos Társaság által szervezett rendvédelem-történeti tudományos konferenciasorozatnak „*Militarizmus és demilitarizmus a XIX-XX. századi magyar állam rendvédelmében*” című XXV. konferenciáján. A publikált tanulmány az előadás javított, bővített és átdolgozott változata.

SZIKINGER István: Rendvédelmi jog a dualizmus korszakában. *Rendvédelem-történeti Füzetek (Acta Historiae Praesidii Ordinis)*, XXII. évf. (2012) 26. sz. 141–157. p. A tanulmány korábbi változata 2011. november 11-én, Budapesten hangzott el, a Szemere Bertalan Magyar Rendvédelem-történeti Tudományos Társaság által szervezett rendvédelem-történeti tudományos konferenciasorozatnak „*Militarizmus és demilitarizmus a XIX-XX. századi magyar állam rendvédelmében*” című XXV. konferenciáján. A publikált tanulmány az előadás javított, bővített és átdolgozott változata.

1914

1914 A 4 220/1914. BM. r. a polgári őrségek szervezéséről lehetővé teszi az országos polgárőrség létrehozását. 1808-ban már az országgyűlés kötelezte a szabad királyi városokat a polgárőrség felállítására háború időszakában. A rendszerváltás után a rendvédelmi testületek munkáját segítő országos társadalmi szervezetként alakult újjá a polgárőrség.

SZIKINGER István: Rendvédelmi jog a dualizmus korszakában. *Rendvédelem-történeti Füzetek (Acta Historiae Praesidii Ordinis)*, XXII. évf. (2012) 26. sz. 141–157. p. A tanulmány korábbi változata 2011. november 11-én, Budapesten hangzott el, a Szemere Bertalan Magyar Rendvédelem-történeti Tudományos Társaság által szervezett rendvédelem-történeti tudományos konferenciasorozatnak „*Militarizmus és demilitarizmus a XIX-XX. századi magyar állam rendvédelmében*” című XXV. konferenciáján. A publikált tanulmány az előadás javított, bővített és átdolgozott változata.

1917

1917 A közös hadügyminiszter és a magyar honvédelmi miniszter katonai rendőrséget szervezett, melynek működése a katonákra, illetve a hadviselés érdekeinek biztosítására irányult.

SZIKINGER István: Rendvédelmi jog a dualizmus korszakában. *Rendvédelem-történeti Füzetek (Acta Historiae Praesidii Ordinis)*, XXII. évf. (2012) 26. sz. 141–157. p. A tanulmány korábbi változata 2011. november 11-én, Budapesten hangzott el, a Szemere Bertalan Magyar Rendvédelem-történeti Tudományos Társaság által szervezett rendvédelem-történeti tudományos konferenciasorozatnak „*Militarizmus és demilitarizmus a XIX-XX. századi magyar állam rendvédelmében*” című XXV. konferenciáján. A publikált tanulmány az előadás javított, bővített és átdolgozott változata.

1917 LENIN a létrejövő Szovjetunióban a rendvédelmet úgynevezett népi miliciára szerette volna bízni, amely azonban a működése során elvesztette az eredeti elképzelés szerinti azon jellegét, hogy abban mindenki részt vesz, hanem pusztán a rendőrség új megjelölésére szolgáló névvé vált.

SZIKINGER István: A magyar rendvédelem jogi alapjai. *Rendvédelem-történeti Füzetek (Acta Historiae Praesidii Ordinis)*, XXII. évf. (2012) 26. sz. 133–140. p. A tanulmány korábbi változata 2011. november 11-én, Budapesten hangzott el, a Szemere Bertalan Magyar Rendvédelem-történeti Tudományos Társaság által szervezett rendvédelem-történeti tudományos

konferenciasorozatnak „*Militarizmus és demilitarizmus a XIX-XX. századi magyar állam rendvédelmében*” című XXV. konferenciáján. A publikált tanulmány az előadás javított, bővített és átdolgozott változata.

1919

augusztus 3-án a Vörös Őrséget a PEIDL-kormány megszüntette és visszaállította a Tanácsköztársaság előtti rendvédelmi testületeket. (6/1919. NM. r.)

PARÁDI József: Az Osztrák-Magyar Monarchia Magyar Királyságának határszéli csendőrsége. *Rendvédelem-történeti Füzetek (Acta Historiae Praesidii Ordinis)*, XXII. évf. (2012) 26. sz. 81–104. p. A tanulmány korábbi változata 2011. november 11-én, Budapesten hangzott el, a Szemere Bertalan Magyar Rendvédelem-történeti Tudományos Társaság által szervezett rendvédelem-történeti tudományos konferenciasorozatnak „*Militarizmus és demilitarizmus a XIX-XX. századi magyar állam rendvédelmében*” című XXV. konferenciáján. A publikált tanulmány az előadás javított, bővített és átdolgozott változata.

1920

augusztus 10-én a Magyar Királyi Nemesi Testőrség és a Magyar Királyi Darabont Testőrség utódként megkezdte működését a Magyar Királyi Testőrség.

CSAPÓ Csaba – PARÁDI József. Az államfő magyarországi védelme az Osztrák-Magyar Monarchiában. *Rendvédelem-történeti Füzetek (Acta Historiae Praesidii Ordinis)*, XXII. évf. (2012) 26. sz. 27–34. p. A tanulmány korábbi változata 2011. november 11-én, Budapesten hangzott el, a Szemere Bertalan Magyar Rendvédelem-történeti Tudományos Társaság által szervezett rendvédelem-történeti tudományos konferenciasorozatnak „*Militarizmus és demilitarizmus a XIX-XX. századi magyar állam rendvédelmében*” című XXV. konferenciáján. A publikált tanulmány az előadás javított, bővített és átdolgozott változata.

1943

július A honvéd vezérkar főnökének parancsára a Magyar Királyi Honvédség szervezetében felállították a táborigazgató osztagot.

FORRÓ János: A rendvédelmi szervezetek sajátos tevékenysége háborús helyzetben Fejér vármegyében 1944 őszétől 1945 tavaszáig. *Rendvédelem-történeti Füzetek (Acta Historiae Praesidii Ordinis)*, XXII. évf. (2012) 26. sz. 35–43. p. A tanulmány korábbi változata 2011. november 11-én, Budapesten hangzott el, a Szemere Bertalan Magyar Rendvédelem-történeti Tudományos Társaság által szervezett rendvédelem-történeti tudományos konferenciasorozatnak „*Militarizmus és demilitarizmus a XIX-XX. századi magyar állam rendvédelmében*” című XXV. konferenciáján. A publikált tanulmány az előadás javított, bővített és átdolgozott változata.

1944

március 2. A Kesseő harccsoport maradványai – a Csokonyai harccsoport részeként – 1945. március 2-án Rajkánál lépték át a magyar határt. A Kesseő harccsoportot 1944. augusztusában MATOLTSY Elek tüzér altábornagy vezetésével hozták létre Szeged térségében, később pedig már vitéz KESSEŐ László vezérőrnagy vezetésével a Duna vonalát védte, majd a dunántúli harcokban vett részt, amelyben felmorzsolódott.

FORRÓ János: A rendvédelmi szervezetek sajátos tevékenysége háborús helyzetben Fejér vármegyében 1944 őszétől 1945 tavaszáig. *Rendvédelem-történeti Füzetek (Acta Historiae Praesidii Ordinis)*, XXII. évf. (2012) 26. sz. 35–43. p. A tanulmány korábbi változata 2011. november 11-én, Budapesten hangzott el, a Szemere Bertalan Magyar Rendvédelem-történeti Tudományos Társaság által szervezett rendvédelem-történeti tudományos konferenciasorozatnak „*Militarizmus és demilitarizmus a XIX-XX. századi magyar állam rendvédelmében*” című XXV. konferenciáján. A publikált tanulmány az előadás javított, bővített és átdolgozott változata.

augusztus Szeged térségében zilahi MATOLTSY Elek tüzér altábornagy vezetésével létrehozták a Kesseő harccsoportot, amely részt vett Csongrád és Bács-Kiskun vármegyék védelmében, majd a Duna vonalának védelmében, később pedig a dunántúli harcokban már vitéz KESSEŐ László vezérőrnagy vezetésével folytattak harcokat. Erőik december végére Székesfehérvár térségében felmorzsolódtak. Maradványaik a Csokonyai harccsoporthoz csatlakoztak és annak részeként március 2-án Rajkánál lépték át a határt.

FORRÓ János: A rendvédelmi szervezetek sajátos tevékenysége háborús helyzetben Fejér vármegyében 1944 őszétől 1945 tavaszáig. *Rendvédelem-történeti Füzetek (Acta Historiae Praesidii Ordinis)*, XXII. évf. (2012) 26. sz. 35–43. p. A tanulmány korábbi változata 2011. november 11-én, Budapesten hangzott el, a Szemere Bertalan Magyar Rendvédelem-történeti Tudományos Társaság által szervezett rendvédelem-történeti tudományos konferenciasorozatnak „*Militarizmus és demilitarizmus a XIX-XX. századi magyar állam rendvédelmében*” című XXV. konferenciáján. A publikált tanulmány az előadás javított, bővített és átdolgozott változata.

zeptember A magyar haderő kötelékében felállították a harcfejelem-biztosító alakulatokat, amelyekből – a németek kérésére már a nyilas rezsim – táborigazgatói szolgálatot szervezett.

FORRÓ János: A rendvédelmi szervezetek sajátos tevékenysége háborús helyzetben Fejér vármegyében 1944 őszétől 1945 tavaszáig. *Rendvédelem-történeti Füzetek (Acta Historiae Praesidii Ordinis)*, XXII. évf. (2012) 26. sz. 35–43. p. A tanulmány korábbi változata 2011. november 11-én, Budapesten hangzott el, a Szemere Bertalan Magyar Rendvédelem-történeti Tudományos Társaság által szervezett rendvédelem-történeti tudományos konferenciasorozatnak „*Militarizmus és demilitarizmus a XIX-XX. századi magyar állam rendvédelmében*” című XXV. konferenciáján. A publikált tanulmány az előadás javított, bővített és átdolgozott változata.

zeptember 19-én Egy alkalommal mértek a szövetséges erők légi csapást Székesfehérvárra.

FORRÓ János: A rendvédelmi szervezetek sajátos tevékenysége háborús helyzetben Fejér vármegyében 1944 őszétől 1945 tavaszáig. *Rendvédelem-történeti Füzetek (Acta Historiae Praesidii Ordinis)*, XXII. évf. (2012) 26. sz. 35–43. p. A tanulmány korábbi változata 2011. november 11-én, Budapesten hangzott el, a Szemere Bertalan Magyar Rendvédelem-történeti Tudományos Társaság által szervezett rendvédelem-történeti tudományos konferenciasorozatnak „*Militarizmus és demilitarizmus a XIX-XX. századi magyar állam rendvédelmében*” című XXV. konferenciáján. A publikált tanulmány az előadás javított, bővített és átdolgozott változata.

rizmus a XIX-XX. századi magyar állam rendvédelmében” című XXV. konferenciáján. A publikált tanulmány az előadás javított, bővített és átdolgozott változata.

október A Gestapo elrendelte a németellenes érzelműek internálását.

FORRÓ János: A rendvédelmi szervezetek sajátos tevékenysége háborús helyzetben Fejér vármegyében 1944 őszétől 1945 tavaszáig. *Rendvédelem-történeti Füzetek (Acta Historiae Preasidii Ordinis)*, XXII. évf. (2012) 26. sz. 35–43. p. A tanulmány korábbi változata 2011. november 11-én, Budapesten hangzott el, a Szemere Bertalan Magyar Rendvédelem-történeti Tudományos Társaság által szervezett rendvédelem-történeti tudományos konferenciasorozatnak „*Militarizmus és demilitarizmus a XIX-XX. századi magyar állam rendvédelmében*” című XXV. konferenciáján. A publikált tanulmány az előadás javított, bővített és átdolgozott változata.

október E hónaptól a II. csendőr kerület vezetése naponta egyeztetett a magyar társ-rendvédelmi testületek és a német katonai alakulatok parancsnokaival a hatósági területe rendvédelmének biztosítása céljából.

FORRÓ János: A rendvédelmi szervezetek sajátos tevékenysége háborús helyzetben Fejér vármegyében 1944 őszétől 1945 tavaszáig. *Rendvédelem-történeti Füzetek (Acta Historiae Preasidii Ordinis)*, XXII. évf. (2012) 26. sz. 35–43. p. A tanulmány korábbi változata 2011. november 11-én, Budapesten hangzott el, a Szemere Bertalan Magyar Rendvédelem-történeti Tudományos Társaság által szervezett rendvédelem-történeti tudományos konferenciasorozatnak „*Militarizmus és demilitarizmus a XIX-XX. századi magyar állam rendvédelmében*” című XXV. konferenciáján. A publikált tanulmány az előadás javított, bővített és átdolgozott változata.

október 13. A szövetséges erők három alkalommal mérték légi csapást Székesfehérvárra.

FORRÓ János: A rendvédelmi szervezetek sajátos tevékenysége háborús helyzetben Fejér vármegyében 1944 őszétől 1945 tavaszáig. *Rendvédelem-történeti Füzetek (Acta Historiae Preasidii Ordinis)*, XXII. évf. (2012) 26. sz. 35–43. p. A tanulmány korábbi változata 2011. november 11-én, Budapesten hangzott el, a Szemere Bertalan Magyar Rendvédelem-történeti Tudományos Társaság által szervezett rendvédelem-történeti tudományos konferenciasorozatnak „*Militarizmus és demilitarizmus a XIX-XX. századi magyar állam rendvédelmében*” című XXV. konferenciáján. A publikált tanulmány az előadás javított, bővített és átdolgozott változata.

október 15-én A nyilasok Fejér vármegyében és Székesfehérváron délutánra átvették a hatalmat.

FORRÓ János: A rendvédelmi szervezetek sajátos tevékenysége háborús helyzetben Fejér vármegyében 1944 őszétől 1945 tavaszáig. *Rendvédelem-történeti Füzetek (Acta Historiae Preasidii Ordinis)*, XXII. évf. (2012) 26. sz. 35–43. p. A tanulmány korábbi változata 2011. november 11-én, Budapesten hangzott el, a Szemere Bertalan Magyar Rendvédelem-történeti Tudományos Társaság által szervezett rendvédelem-történeti tudományos konferenciasorozatnak „*Militarizmus és demilitarizmus a XIX-XX. századi magyar állam rendvédelmében*” című XXV. konferenciáján. A publikált tanulmány az előadás javított, bővített és átdolgozott változata.

október 18-án Fejér vármegyében és Székesfehérváron a nyilasok már önállóan hajtották végre a német ellenes magatartású személyek összegyűjtését.

FORRÓ János: A rendvédelmi szervezetek sajátos tevékenysége háborús helyzetben Fejér vármegyében 1944 őszétől 1945 tavaszáig. *Rendvédelem-történeti Füzetek (Acta Historiae Preasidii Ordinis)*, XXII. évf. (2012) 26. sz. 35–43. p. A tanulmány korábbi változata 2011. november 11-én, Budapesten hangzott el, a Szemere Bertalan Magyar Rendvédelem-történeti Tudományos Társaság által szervezett rendvédelem-történeti tudományos konferenciasorozatnak „*Militarizmus és demilitarizmus a XIX-XX. századi magyar állam rendvédelmében*” című XXV. konferenciáján. A publikált tanulmány az előadás javított, bővített és átdolgozott változata.

október 23-án A szovjet haderő csapatai átkeltek a Dunán és beékelődtek a dunántúli védelmi vonalba.

FORRÓ János: A rendvédelmi szervezetek sajátos tevékenysége háborús helyzetben Fejér vármegyében 1944 őszétől 1945 tavaszáig. *Rendvédelem-történeti Füzetek (Acta Historiae Preasidii Ordinis)*, XXII. évf. (2012) 26. sz. 35–43. p. A tanulmány korábbi változata 2011. november 11-én, Budapesten hangzott el, a Szemere Bertalan Magyar Rendvédelem-történeti Tudományos Társaság által szervezett rendvédelem-történeti tudományos konferenciasorozatnak „*Militarizmus és demilitarizmus a XIX-XX. századi magyar állam rendvédelmében*” című XXV. konferenciáján. A publikált tanulmány az előadás javított, bővített és átdolgozott változata.

október 28-án Fejér vármegyében és Székesfehérváron kihirdették a rögtönítélő bíraskodást.

FORRÓ János: A rendvédelmi szervezetek sajátos tevékenysége háborús helyzetben Fejér vármegyében 1944 őszétől 1945 tavaszáig. *Rendvédelem-történeti Füzetek (Acta Historiae Preasidii Ordinis)*, XXII. évf. (2012) 26. sz. 35–43. p. A tanulmány korábbi változata 2011. november 11-én, Budapesten hangzott el, a Szemere Bertalan Magyar Rendvédelem-történeti Tudományos Társaság által szervezett rendvédelem-történeti tudományos konferenciasorozatnak „*Militarizmus és demilitarizmus a XIX-XX. századi magyar állam rendvédelmében*” című XXV. konferenciáján. A publikált tanulmány az előadás javított, bővített és átdolgozott változata.

október 29. A szovjet haderő 3. ukrán frontjának csapatai Budapest ellen irányuló támadó hadműveletbe kezdtek.

FORRÓ János: A rendvédelmi szervezetek sajátos tevékenysége háborús helyzetben Fejér vármegyében 1944 őszétől 1945 tavaszáig. *Rendvédelem-történeti Füzetek (Acta Historiae Preasidii Ordinis)*, XXII. évf. (2012) 26. sz. 35–43. p. A tanulmány korábbi változata 2011. november 11-én, Budapesten hangzott el, a Szemere Bertalan Magyar Rendvédelem-történeti Tudományos Társaság által szervezett rendvédelem-történeti tudományos konferenciasorozatnak „*Militarizmus és demilitarizmus a XIX-XX. századi magyar állam rendvédelmében*” című XXV. konferenciáján. A publikált tanulmány az előadás javított, bővített és átdolgozott változata.

november eleje Fejér vármegye új főispánt kapott PINTÉR József székesfehérvári nyilas pártvezér személyében.

FORRÓ János: A rendvédelmi szervezetek sajátos tevékenysége háborús helyzetben Fejér vármegyében 1944 ősztől 1945 tavaszáig. *Rendvédelem-történeti Füzetek (Acta Historiae Praesidii Ordinis)*, XXII. évf. (2012) 26. sz. 35–43. p. A tanulmány korábbi változata 2011. november 11-én, Budapesten hangzott el, a Szemere Bertalan Magyar Rendvédelem-történeti Tudományos Társaság által szervezett rendvédelem-történeti tudományos konferenciasorozatnak „*Militarizmus és demilitarizmus a XIX-XX. századi magyar állam rendvédelmében*” című XXV. konferenciáján. A publikált tanulmány az előadás javított, bővített és átdolgozott változata.

november A Gestapo elrendelte a munkásmozgalom ismert személyeinek internálását.

FORRÓ János: A rendvédelmi szervezetek sajátos tevékenysége háborús helyzetben Fejér vármegyében 1944 ősztől 1945 tavaszáig. *Rendvédelem-történeti Füzetek (Acta Historiae Praesidii Ordinis)*, XXII. évf. (2012) 26. sz. 35–43. p. A tanulmány korábbi változata 2011. november 11-én, Budapesten hangzott el, a Szemere Bertalan Magyar Rendvédelem-történeti Tudományos Társaság által szervezett rendvédelem-történeti tudományos konferenciasorozatnak „*Militarizmus és demilitarizmus a XIX-XX. századi magyar állam rendvédelmében*” című XXV. konferenciáján. A publikált tanulmány az előadás javított, bővített és átdolgozott változata.

november 1. SZÁLASI Ferenc elrendelte a Nemzeti Számonkérés szervezetének felállítását.

FORRÓ János: A rendvédelmi szervezetek sajátos tevékenysége háborús helyzetben Fejér vármegyében 1944 ősztől 1945 tavaszáig. *Rendvédelem-történeti Füzetek (Acta Historiae Praesidii Ordinis)*, XXII. évf. (2012) 26. sz. 35–43. p. A tanulmány korábbi változata 2011. november 11-én, Budapesten hangzott el, a Szemere Bertalan Magyar Rendvédelem-történeti Tudományos Társaság által szervezett rendvédelem-történeti tudományos konferenciasorozatnak „*Militarizmus és demilitarizmus a XIX-XX. századi magyar állam rendvédelmében*” című XXV. konferenciáján. A publikált tanulmány az előadás javított, bővített és átdolgozott változata.

november 20. A székesfehérvári csendőr kerület karhatalmi szakasza a sárbogárdi főszołgabíró vezetésével a szövetséges ejtőernyősök elfogásával eredményes karhatalmi akciót hajtott végre.

FORRÓ János: A rendvédelmi szervezetek sajátos tevékenysége háborús helyzetben Fejér vármegyében 1944 ősztől 1945 tavaszáig. *Rendvédelem-történeti Füzetek (Acta Historiae Praesidii Ordinis)*, XXII. évf. (2012) 26. sz. 35–43. p. A tanulmány korábbi változata 2011. november 11-én, Budapesten hangzott el, a Szemere Bertalan Magyar Rendvédelem-történeti Tudományos Társaság által szervezett rendvédelem-történeti tudományos konferenciasorozatnak „*Militarizmus és demilitarizmus a XIX-XX. századi magyar állam rendvédelmében*” című XXV. konferenciáján. A publikált tanulmány az előadás javított, bővített és átdolgozott változata.

november 24-én Vitéz SELLYEY Vilmos csendőr ezredes hadművelleti kormánybiztos Fejér vármegyét hadművelleti területtelé nyilvánította.

FORRÓ János: A rendvédelmi szervezetek sajátos tevékenysége háborús helyzetben Fejér vármegyében 1944 ősztől 1945 tavaszáig. *Rendvédelem-történeti Füzetek (Acta Historiae Praesidii Ordinis)*, XXII. évf. (2012) 26. sz. 35–43. p. A tanulmány korábbi változata 2011. november 11-én, Budapesten hangzott el, a Szemere Bertalan Magyar Rendvédelem-történeti Tudományos Társaság által szervezett rendvédelem-történeti tudományos konferenciasorozatnak „*Militarizmus és demilitarizmus a XIX-XX. századi magyar állam rendvédelmében*” című XXV. konferenciáján. A publikált tanulmány az előadás javított, bővített és átdolgozott változata.

december A szűrőpontokon fennakadt és önként jelentkező csendőröket rajkötélekben osztották be a magyar haderő harccsoportjainak állományába.

FORRÓ János: A rendvédelmi szervezetek sajátos tevékenysége háborús helyzetben Fejér vármegyében 1944 ősztől 1945 tavaszáig. *Rendvédelem-történeti Füzetek (Acta Historiae Praesidii Ordinis)*, XXII. évf. (2012) 26. sz. 35–43. p. A tanulmány korábbi változata 2011. november 11-én, Budapesten hangzott el, a Szemere Bertalan Magyar Rendvédelem-történeti Tudományos Társaság által szervezett rendvédelem-történeti tudományos konferenciasorozatnak „*Militarizmus és demilitarizmus a XIX-XX. századi magyar állam rendvédelmében*” című XXV. konferenciáján. A publikált tanulmány az előadás javított, bővített és átdolgozott változata.

december 20-án Székesfehérvárt – a harcoló csendőrök kivételével – a rendvédelem felelősei elhagyták. A várost a szovjet csapatok először 1944. december 24-től 1945. január 22-ig tartották megszállva. Ekkor azonban a németek kiszorították a szovjet haderőt a városból.

FORRÓ János: A rendvédelmi szervezetek sajátos tevékenysége háborús helyzetben Fejér vármegyében 1944 ősztől 1945 tavaszáig. *Rendvédelem-történeti Füzetek (Acta Historiae Praesidii Ordinis)*, XXII. évf. (2012) 26. sz. 35–43. p. A tanulmány korábbi változata 2011. november 11-én, Budapesten hangzott el, a Szemere Bertalan Magyar Rendvédelem-történeti Tudományos Társaság által szervezett rendvédelem-történeti tudományos konferenciasorozatnak „*Militarizmus és demilitarizmus a XIX-XX. századi magyar állam rendvédelmében*” című XXV. konferenciáján. A publikált tanulmány az előadás javított, bővített és átdolgozott változata.

december 20-án a szovjet haderő Székesfehérvár térségében áttörte a magyar védelmi állásokat, melynek során a Csokonyai harccsoport felmorzsolódott. A Csokonyai harccsoportba tartozott az újvidéki csendőr zászlóalj, a szegedi csendőr kerület karhatalmi százada, a székesfehérvári csendőr kerület karhatalmi százada, valamint a székesfehérvári csendőr kerület tan-
századának alaklatai.

FORRÓ János: A rendvédelmi szervezetek sajátos tevékenysége háborús helyzetben Fejér vármegyében 1944 ősztől 1945 tavaszáig. *Rendvédelem-történeti Füzetek (Acta Historiae Praesidii Ordinis)*, XXII. évf. (2012) 26. sz. 35–43. p. A tanulmány korábbi változata 2011. november 11-én, Budapesten hangzott el, a Szemere Bertalan Magyar Rendvédelem-történeti Tudományos Társaság által szervezett rendvédelem-történeti tudományos konferenciasorozatnak „*Militarizmus és demilitarizmus a XIX-XX. századi magyar állam rendvédelmében*” című XXV. konferenciáján. A publikált tanulmány az előadás javított, bővített és átdolgozott változata.

rizmus a XIX-XX. századi magyar állam rendvédelmében” című XXV. konferenciáján. A publikált tanulmány az előadás javított, bővített és átdolgozott változata.

december 21–22. Az Ideiglenes Nemzetgyűlés – amikor a Magyar Királyi Csenedrség utolsó alakulatainak tagjai hősi halált haltak Székesfehérvár védelmében – a testület feloszlását határozta el. Ezen állásfoglalás alapján került sor az Ideiglenes Nemzeti kormány csenedrség feloszlására irányuló rendeletének kiadására.

FORRÓ János: A rendvédelmi szervezetek sajátos tevékenysége háborús helyzetben Fejér vármegyében 1944 őszétől 1945 tavaszáig. *Rendvédelem-történeti Füzetek (Acta Historiae Preasidii Ordinis)*, XXII. évf. (2012) 26. sz. 35–43. p. A tanulmány korábbi változata 2011. november 11-én, Budapesten hangzott el, a Szemere Bertalan Magyar Rendvédelem-történeti Tudományos Társaság által szervezett rendvédelem-történeti tudományos konferenciasorozatnak „*Militarizmus és demilitarizmus a XIX-XX. századi magyar állam rendvédelmében*” című XXV. konferenciáján. A publikált tanulmány az előadás javított, bővített és átdolgozott változata.

1945

február 28. A II. csendőr kerület parancsnoksága a megmaradt személyi állományával Komáromon keresztül elhagyta Fejér vármegyét, majd Rajkánál 1945. III. 2-án átlépte az országhatárt.

FORRÓ János: A rendvédelmi szervezetek sajátos tevékenysége háborús helyzetben Fejér vármegyében 1944 őszétől 1945 tavaszáig. *Rendvédelem-történeti Füzetek (Acta Historiae Preasidii Ordinis)*, XXII. évf. (2012) 26. sz. 35–43. p. A tanulmány korábbi változata 2011. november 11-én, Budapesten hangzott el, a Szemere Bertalan Magyar Rendvédelem-történeti Tudományos Társaság által szervezett rendvédelem-történeti tudományos konferenciasorozatnak „*Militarizmus és demilitarizmus a XIX-XX. századi magyar állam rendvédelmében*” című XXV. konferenciáján. A publikált tanulmány az előadás javított, bővített és átdolgozott változata.

1947

február 10. A párizsi békediktátummal Magyarország ismét elveszítette az 1938 és 1941 között visszatért területeket. Ezen felül pedig Pozsony alatt három magyar községet Csehszlovákiához csatoltak. A trianoni 2 266 km hosszúságú államhatár a párizsi békeszerződés nyomán 2 233 km-re zsugorodott.

SUBA János: Szovjetunió és Magyarország közötti határvonal kitzése 1947–1949. *Rendvédelem-történeti Füzetek (Acta Historiae Preasidii Ordinis)*, XXII. évf. (2012) 26. sz. 120–132. p. A tanulmány korábbi változata 2011. november 11-én, Budapesten hangzott el, a Szemere Bertalan Magyar Rendvédelem-történeti Tudományos Társaság által szervezett rendvédelem-történeti tudományos konferenciasorozatnak „*Militarizmus és demilitarizmus a XIX-XX. századi magyar állam rendvédelmében*” című XXV. konferenciáján. A publikált tanulmány az előadás javított, bővített és átdolgozott változata.

május 15. Az állami földmérés országhatárt rendező és kijelölő kirendeltsége ekkor kezdte el a párizsi békeszerződésben kijelölt országhatárnak megfelelően a trianoni országhatárt jelölő határjelekben beállott hiányok felmérését, illetve becslésszerű megállapítását.

SUBA János: Szovjetunió és Magyarország közötti határvonal kitzése 1947–1949. *Rendvédelem-történeti Füzetek (Acta Historiae Preasidii Ordinis)*, XXII. évf. (2012) 26. sz. 120–132. p. A tanulmány korábbi változata 2011. november 11-én, Budapesten hangzott el, a Szemere Bertalan Magyar Rendvédelem-történeti Tudományos Társaság által szervezett rendvédelem-történeti tudományos konferenciasorozatnak „*Militarizmus és demilitarizmus a XIX-XX. századi magyar állam rendvédelmében*” című XXV. konferenciáján. A publikált tanulmány az előadás javított, bővített és átdolgozott változata.

szeptember 15. a párizsi békeszerződés hatályba lépése.

SUBA János: Szovjetunió és Magyarország közötti határvonal kitzése 1947–1949. *Rendvédelem-történeti Füzetek (Acta Historiae Preasidii Ordinis)*, XXII. évf. (2012) 26. sz. 120–132. p. A tanulmány korábbi változata 2011. november 11-én, Budapesten hangzott el, a Szemere Bertalan Magyar Rendvédelem-történeti Tudományos Társaság által szervezett rendvédelem-történeti tudományos konferenciasorozatnak „*Militarizmus és demilitarizmus a XIX-XX. századi magyar állam rendvédelmében*” című XXV. konferenciáján. A publikált tanulmány az előadás javított, bővített és átdolgozott változata.

november 18. E napon érkezett meg a Honvéd Térképészeti Intézethez a parancs a párizsi békeszerződés határainak a kimérésére.

SUBA János: Szovjetunió és Magyarország közötti határvonal kitzése 1947–1949. *Rendvédelem-történeti Füzetek (Acta Historiae Preasidii Ordinis)*, XXII. évf. (2012) 26. sz. 120–132. p. A tanulmány korábbi változata 2011. november 11-én, Budapesten hangzott el, a Szemere Bertalan Magyar Rendvédelem-történeti Tudományos Társaság által szervezett rendvédelem-történeti tudományos konferenciasorozatnak „*Militarizmus és demilitarizmus a XIX-XX. századi magyar állam rendvédelmében*” című XXV. konferenciáján. A publikált tanulmány az előadás javított, bővített és átdolgozott változata.

november 29. E napon indultak el a Honvéd Térképészeti Intézet munkatársai a párizsi békeszerződés határainak a kimérésére.

SUBA János: Szovjetunió és Magyarország közötti határvonal kitzése 1947–1949. *Rendvédelem-történeti Füzetek (Acta Historiae Preasidii Ordinis)*, XXII. évf. (2012) 26. sz. 120–132. p. A tanulmány korábbi változata 2011. november 11-én, Budapesten hangzott el, a Szemere Bertalan Magyar Rendvédelem-történeti Tudományos Társaság által szervezett rendvédelem-történeti tudományos konferenciasorozatnak „*Militarizmus és demilitarizmus a XIX-XX. századi magyar állam rendvédelmében*” című XXV. konferenciáján. A publikált tanulmány az előadás javított, bővített és átdolgozott változata.

december 15. E napon írták alá a magyar-szovjet-csehszlovák hármashatár jegyzőkönyveit.

SUBA János: Szovjetunió és Magyarország közötti határvonal kitzése 1947–1949. *Rendvédelem-történeti Füzetek (Acta Historiae Preasidii Ordinis)*, XXII. évf. (2012) 26. sz. 120–132. p. A tanulmány korábbi változata 2011. november 11-én, Budapesten hangzott el, a Szemere Bertalan Magyar Rendvédelem-történeti Tudományos Társaság által szervezett rendvédelem-történeti tudományos konferenciasorozatnak „*Militarizmus és demilitarizmus a XIX-XX. századi magyar állam rendvédelmében*” című XXV. konferenciáján. A publikált tanulmány az előadás javított, bővített és átdolgozott változata.

1948

január 13. E napon indult útnak a 13 fő magyar delegáció, hogy Moszkvában az új határ térképszerkesztési munkáit a szovjet féllel közösen elvégezzék.

SUBA János: Szovjetunió és Magyarország közötti határvonal kitűzése 1947–1949. *Rendvédelem-történeti Füzetek (Acta Historiae Preasidii Ordinis)*, XXII. évf. (2012) 26. sz. 120–132. p. A tanulmány korábbi változata 2011. november 11-én, Budapesten hangzott el, a Szemere Bertalan Magyar Rendvédelem-történeti Tudományos Társaság által szervezett rendvédelem-történeti tudományos konferenciasorozatnak „*Militarizmus és demilitarizmus a XIX-XX. századi magyar állam rendvédelmében*” című XXV. konferenciáján. A publikált tanulmány az előadás javított, bővített és átdolgozott változata.

1949

július 30. E napon írták alá a magyar és a szovjet fél az új határokat kijelöléséről a jegyzőkönyvet.

SUBA János: Szovjetunió és Magyarország közötti határvonal kitűzése 1947–1949. *Rendvédelem-történeti Füzetek (Acta Historiae Preasidii Ordinis)*, XXII. évf. (2012) 26. sz. 120–132. p. A tanulmány korábbi változata 2011. november 11-én, Budapesten hangzott el, a Szemere Bertalan Magyar Rendvédelem-történeti Tudományos Társaság által szervezett rendvédelem-történeti tudományos konferenciasorozatnak „*Militarizmus és demilitarizmus a XIX-XX. századi magyar állam rendvédelmében*” című XXV. konferenciáján. A publikált tanulmány az előadás javított, bővített és átdolgozott változata.

október 5. Az új magyar-szovjet határ kijelölésének okmányait magyar részről a Honvéd Térképészeti Intézetnél helyezték el.

SUBA János: Szovjetunió és Magyarország közötti határvonal kitűzése 1947–1949. *Rendvédelem-történeti Füzetek (Acta Historiae Preasidii Ordinis)*, XXII. évf. (2012) 26. sz. 120–132. p. A tanulmány korábbi változata 2011. november 11-én, Budapesten hangzott el, a Szemere Bertalan Magyar Rendvédelem-történeti Tudományos Társaság által szervezett rendvédelem-történeti tudományos konferenciasorozatnak „*Militarizmus és demilitarizmus a XIX-XX. századi magyar állam rendvédelmében*” című XXV. konferenciáján. A publikált tanulmány az előadás javított, bővített és átdolgozott változata.

1951

1951 Létrehozták az Állami Ellenőrzési Minisztériumot a magyar állam egészére kiterjedő hatáskörrel.

NAGY Ákos Péter: A magyar rendvédelem belbiztonsági szolgálata 1945–1995. *Rendvédelem-történeti Füzetek (Acta Historiae Preasidii Ordinis)*, XXII. évf. (2012) 26. sz. 44–58. p. A tanulmány korábbi változata 2011. november 11-én, Budapesten hangzott el, a Szemere Bertalan Magyar Rendvédelem-történeti Tudományos Társaság által szervezett rendvédelem-történeti tudományos konferenciasorozatnak „*Militarizmus és demilitarizmus a XIX-XX. századi magyar állam rendvédelmében*” című XXV. konferenciáján. A publikált tanulmány az előadás javított, bővített és átdolgozott változata.

1958

1958 Felállították a belügyminisztérium fegyelmi osztályát a belügyi tárca valamennyi szervezetére kiterjedő hatáskörrel, amely 1959-ig működött. Teendőit módosított feladatkörrel 1959-ben a BM Belső Elhárító Csoport vette át.

NAGY Ákos Péter: A magyar rendvédelem belbiztonsági szolgálata 1945–1995. *Rendvédelem-történeti Füzetek (Acta Historiae Preasidii Ordinis)*, XXII. évf. (2012) 26. sz. 44–58. p. A tanulmány korábbi változata 2011. november 11-én, Budapesten hangzott el, a Szemere Bertalan Magyar Rendvédelem-történeti Tudományos Társaság által szervezett rendvédelem-történeti tudományos konferenciasorozatnak „*Militarizmus és demilitarizmus a XIX-XX. századi magyar állam rendvédelmében*” című XXV. konferenciáján. A publikált tanulmány az előadás javított, bővített és átdolgozott változata.

1959

1959 Felállították a BM Belső Elhárító Csoportot, amely a BM fegyelmi osztály módosított hatáskörét vette át. A BM Belső Elhárító Csoport 1962-ig működött, ekkor hatáskörét átszervezéssel a BM II/3. csoport vette át.

NAGY Ákos Péter: A magyar rendvédelem belbiztonsági szolgálata 1945–1995. *Rendvédelem-történeti Füzetek (Acta Historiae Preasidii Ordinis)*, XXII. évf. (2012) 26. sz. 44–58. p. A tanulmány korábbi változata 2011. november 11-én, Budapesten hangzott el, a Szemere Bertalan Magyar Rendvédelem-történeti Tudományos Társaság által szervezett rendvédelem-történeti tudományos konferenciasorozatnak „*Militarizmus és demilitarizmus a XIX-XX. századi magyar állam rendvédelmében*” című XXV. konferenciáján. A publikált tanulmány az előadás javított, bővített és átdolgozott változata.

1962

1962 Felállították a BM II/3. csoportot, amely elődjének a BM Belső Elhárító Csoportnak a módosított hatáskörét vette át. A BM II/3. csoport 1971-ig működött, ekkor feladatait az újonnan létrehozott BM Belbiztonsági Osztály vette át.

NAGY Ákos Péter: A magyar rendvédelem belbiztonsági szolgálata 1945–1995. *Rendvédelem-történeti Füzetek (Acta Historiae Preasidii Ordinis)*, XXII. évf. (2012) 26. sz. 44–58. p. A tanulmány korábbi változata 2011. november 11-én, Budapesten hangzott el, a Szemere Bertalan Magyar Rendvédelem-történeti Tudományos Társaság által szervezett rendvédelem-történeti tudományos konferenciasorozatnak „*Militarizmus és demilitarizmus a XIX-XX. századi magyar állam rendvédelmében*” című XXV. konferenciáján. A publikált tanulmány az előadás javított, bővített és átdolgozott változata.

NAGY Ákos Péter: A Rendvédelmi Szervek Védelmi Szolgálata 2000–2010. *Rendvédelem-történeti Füzetek (Acta Historiae Preasidii Ordinis)*, XXII. évf. (2012) 26. sz. 59–65. p. A tanulmány korábbi változata 2011. november 11-én, Budapesten hangzott el, a Szemere Bertalan Magyar Rendvédelem-történeti Tudományos Társaság által szervezett rendvédelem-történeti tudományos konferenciasorozatnak „*Militarizmus és demilitarizmus a XIX-XX. századi magyar állam rendvédelmében*” című XXV. konferenciáján. A publikált tanulmány az előadás javított, bővített és átdolgozott változata.

1964

1964 Angliában az ebben az évben elfogadott „Police Act” rögzítette a londoni rendőrségnek a korábbi rendőrfőnökök által kivívott szakmai önállóságát.

SZIKINGER István: A magyar rendvédelem jogi alapjai. *Rendvédelem-történeti Füzetek (Acta Historiae Preasidii Ordinis)*, XXII. évf. (2012) 26. sz. 133–140. p. A tanulmány korábbi változata 2011. november 11-én, Budapesten hangzott el, a Szemere Bertalan Magyar Rendvédelem-történeti Tudományos Társaság által szervezett rendvédelem-történeti tudományos

konferenciasorozatnak „*Militarizmus és demilitarizmus a XIX-XX. századi magyar állam rendvédelmében*” című XXV. konferenciáján. A publikált tanulmány az előadás javított, bővített és átdolgozott változata.

1966

1966 Franciaországban ettől az évtől fogva működik Nemzeti Rendőrség, amely a katonailag szervezett és erősen centralizált Nemzeti Csendőrségre hasonlít. Megmaradtak azonban a két nagy rendvédelmi szervezet mellett a lokális rendőrségek is, bár jelentőségük csökkent.

SZIKINGER István: A magyar rendvédelem jogi alapjai. *Rendvédelem-történeti Füzetek (Acta Historiae Preasidii Ordinis)*, XXII. évf. (2012) 26. sz. 133–140. p. A tanulmány korábbi változata 2011. november 11-én, Budapesten hangzott el, a Szemere Bertalan Magyar Rendvédelem-történeti Tudományos Társaság által szervezett rendvédelem-történeti tudományos konferenciasorozatnak „*Militarizmus és demilitarizmus a XIX-XX. századi magyar állam rendvédelmében*” című XXV. konferenciáján. A publikált tanulmány az előadás javított, bővített és átdolgozott változata.

1969

1969 Ezzel az évvel kezdődően Észak-Írországban a rendet a hadsereg és a rendőrség együtt tartja fenn.

SZIKINGER István: A magyar rendvédelem jogi alapjai. *Rendvédelem-történeti Füzetek (Acta Historiae Preasidii Ordinis)*, XXII. évf. (2012) 26. sz. 133–140. p. A tanulmány korábbi változata 2011. november 11-én, Budapesten hangzott el, a Szemere Bertalan Magyar Rendvédelem-történeti Tudományos Társaság által szervezett rendvédelem-történeti tudományos konferenciasorozatnak „*Militarizmus és demilitarizmus a XIX-XX. századi magyar állam rendvédelmében*” című XXV. konferenciáján. A publikált tanulmány az előadás javított, bővített és átdolgozott változata.

1971

1971 Létrehozták a BM Belbiztonsági Osztályt, amely az 1962–1971 működő BM II/3. csoport módosított feladatkörével működött. Teendőit 1991-ben az Országos Rendőr-főkapitányság Biztonsági Főosztályának adta át.

NAGY Ákos Péter: A magyar rendvédelem belbiztonsági szolgálata 1945–1995. *Rendvédelem-történeti Füzetek (Acta Historiae Preasidii Ordinis)*, XXII. évf. (2012) 26. sz. 44–58. p. A tanulmány korábbi változata 2011. november 11-én, Budapesten hangzott el, a Szemere Bertalan Magyar Rendvédelem-történeti Tudományos Társaság által szervezett rendvédelem-történeti tudományos konferenciasorozatnak „*Militarizmus és demilitarizmus a XIX-XX. századi magyar állam rendvédelmében*” című XXV. konferenciáján. A publikált tanulmány az előadás javított, bővített és átdolgozott változata.

NAGY Ákos Péter: A Rendvédelmi Szervek Védelmi Szolgálata 2000–2010. *Rendvédelem-történeti Füzetek (Acta Historiae Preasidii Ordinis)*, XXII. évf. (2012) 26. sz. 59–65. p. A tanulmány korábbi változata 2011. november 11-én, Budapesten hangzott el, a Szemere Bertalan Magyar Rendvédelem-történeti Tudományos Társaság által szervezett rendvédelem-történeti tudományos konferenciasorozatnak „*Militarizmus és demilitarizmus a XIX-XX. századi magyar állam rendvédelmében*” című XXV. konferenciáján. A publikált tanulmány az előadás javított, bővített és átdolgozott változata.

1974

1974 Ausztriában ebben az évben a rendőri felügyelet szabályait hatályon kívül helyezték.

SZIKINGER István: A magyar rendvédelem jogi alapjai. *Rendvédelem-történeti Füzetek (Acta Historiae Preasidii Ordinis)*, XXII. évf. (2012) 26. sz. 133–140. p. A tanulmány korábbi változata 2011. november 11-én, Budapesten hangzott el, a Szemere Bertalan Magyar Rendvédelem-történeti Tudományos Társaság által szervezett rendvédelem-történeti tudományos konferenciasorozatnak „*Militarizmus és demilitarizmus a XIX-XX. századi magyar állam rendvédelmében*” című XXV. konferenciáján. A publikált tanulmány az előadás javított, bővített és átdolgozott változata.

1976

1976- Ettől az évtől kezdve Észak-Írországban a hadsereg és a rendőrség közös rendfenntartásában a vezető szerepet a rendőrségre ruházták.

SZIKINGER István: A magyar rendvédelem jogi alapjai. *Rendvédelem-történeti Füzetek (Acta Historiae Preasidii Ordinis)*, XXII. évf. (2012) 26. sz. 133–140. p. A tanulmány korábbi változata 2011. november 11-én, Budapesten hangzott el, a Szemere Bertalan Magyar Rendvédelem-történeti Tudományos Társaság által szervezett rendvédelem-történeti tudományos konferenciasorozatnak „*Militarizmus és demilitarizmus a XIX-XX. századi magyar állam rendvédelmében*” című XXV. konferenciáján. A publikált tanulmány az előadás javított, bővített és átdolgozott változata.

1981

1981 Ez évtől kezdve „*Posse Comitatus Act*” módosításával megengedetté vált az Amerikai Egyesült Államokban, hogy konkrét bűnüldözési, rendvédelmi feladatok megvalósításánál a hadsereg, a légiere és a hadiflotta közreműködésére támaszkodjanak.

SZIKINGER István: A magyar rendvédelem jogi alapjai. *Rendvédelem-történeti Füzetek (Acta Historiae Preasidii Ordinis)*, XXII. évf. (2012) 26. sz. 133–140. p. A tanulmány korábbi változata 2011. november 11-én, Budapesten hangzott el, a Szemere Bertalan Magyar Rendvédelem-történeti Tudományos Társaság által szervezett rendvédelem-történeti tudományos konferenciasorozatnak „*Militarizmus és demilitarizmus a XIX-XX. századi magyar állam rendvédelmében*” című XXV. konferenciáján. A publikált tanulmány az előadás javított, bővített és átdolgozott változata.

1984

1984 Az ebben az évben Angliában elfogadott „*Police Criminal Evidence Act*” a nevében foglalt büntető-eljárás bizonyítékoknál szélesebb kört fog át, így többek között a rendőrség elleni panaszok elbírálási rendjét is továbbfejleszti. Ehhez kapcsolódóan adták ki a szolgálati szabályzat jellegű „*Code of Practice*”-t.

SZIKINGER István: A magyar rendvédelem jogi alapjai. *Rendvédelem-történeti Füzetek (Acta Historiae Preasidii Ordinis)*, XXII. évf. (2012) 26. sz. 133–140. p. A tanulmány korábbi változata 2011. november 11-én, Budapesten hangzott el, a Szemere Bertalan Magyar Rendvédelem-történeti Tudományos Társaság által szervezett rendvédelem-történeti tudományos

konferenciasorozatnak „*Militarizmus és demilitarizmus a XIX-XX. századi magyar állam rendvédelmében*” című XXV. konferenciáján. A publikált tanulmány az előadás javított, bővített és átdolgozott változata.

1986

1986 Ebben az évben adták ki Angliában a „Public Order Act”-ot, amely a gyülekezési jog szabályait foglalta rendszerbe.

SZIKINGER István: A magyar rendvédelem jogi alapjai. *Rendvédelem-történeti Füzetek (Acta Historiae Preasidii Ordinis)*, XXII. évf. (2012) 26. sz. 133–140. p. A tanulmány korábbi változata 2011. november 11-én, Budapesten hangzott el, a Szemere Bertalan Magyar Rendvédelem-történeti Tudományos Társaság által szervezett rendvédelem-történeti tudományos konferenciasorozatnak „*Militarizmus és demilitarizmus a XIX-XX. századi magyar állam rendvédelmében*” című XXV. konferenciáján. A publikált tanulmány az előadás javított, bővített és átdolgozott változata.

1988

augusztus 3. A Szovjetunioó Legfelsőbb Tanácsa törvényerejű rendelettel hozta létre a belügyi csapatokat, amelyek irányítása kizárólagosan szövetségi hatáskörbe tartozott.

SZIKINGER István: A magyar rendvédelem jogi alapjai. *Rendvédelem-történeti Füzetek (Acta Historiae Preasidii Ordinis)*, XXII. évf. (2012) 26. sz. 133–140. p. A tanulmány korábbi változata 2011. november 11-én, Budapesten hangzott el, a Szemere Bertalan Magyar Rendvédelem-történeti Tudományos Társaság által szervezett rendvédelem-történeti tudományos konferenciasorozatnak „*Militarizmus és demilitarizmus a XIX-XX. századi magyar állam rendvédelmében*” című XXV. konferenciáján. A publikált tanulmány az előadás javított, bővített és átdolgozott változata.

1991

1991 Felállították az Országos Rendőr-főkapitányság Biztonsági Főosztályát, amely az 1971–1991-ig működő BM Belbiztonsági Osztály módosított hatáskörét vette át. Az Országos Rendőr-főkapitányság Biztonsági Főosztálya 1995-ig működött, amikor teendőit a Rendvédelmi Szervek Védelmi Szolgálatára vette át.

NAGY Ákos Péter: A magyar rendvédelem belbiztonsági szolgálata 1945–1995. *Rendvédelem-történeti Füzetek (Acta Historiae Preasidii Ordinis)*, XXII. évf. (2012) 26. sz. 44–58. p. A tanulmány korábbi változata 2011. november 11-én, Budapesten hangzott el, a Szemere Bertalan Magyar Rendvédelem-történeti Tudományos Társaság által szervezett rendvédelem-történeti tudományos konferenciasorozatnak „*Militarizmus és demilitarizmus a XIX-XX. századi magyar állam rendvédelmében*” című XXV. konferenciáján. A publikált tanulmány az előadás javított, bővített és átdolgozott változata.

NAGY Ákos Péter: A Rendvédelmi Szervek Védelmi Szolgálatára 2000–2010. *Rendvédelem-történeti Füzetek (Acta Historiae Preasidii Ordinis)*, XXII. évf. (2012) 26. sz. 59–65. p. A tanulmány korábbi változata 2011. november 11-én, Budapesten hangzott el, a Szemere Bertalan Magyar Rendvédelem-történeti Tudományos Társaság által szervezett rendvédelem-történeti tudományos konferenciasorozatnak „*Militarizmus és demilitarizmus a XIX-XX. századi magyar állam rendvédelmében*” című XXV. konferenciáján. A publikált tanulmány az előadás javított, bővített és átdolgozott változata.

1995

1995 Felállították a Rendvédelmi Szervek Védelmi Szolgálatát, amely a belügyminiszter közvetlen felügyeletével működött és az Országos Rendőr-főkapitányság Biztonsági Főosztályának módosított teendőit vette át.

NAGY Ákos Péter: A magyar rendvédelem belbiztonsági szolgálata 1945–1995. *Rendvédelem-történeti Füzetek (Acta Historiae Preasidii Ordinis)*, XXII. évf. (2012) 26. sz. 44–58. p. A tanulmány korábbi változata 2011. november 11-én, Budapesten hangzott el, a Szemere Bertalan Magyar Rendvédelem-történeti Tudományos Társaság által szervezett rendvédelem-történeti tudományos konferenciasorozatnak „*Militarizmus és demilitarizmus a XIX-XX. századi magyar állam rendvédelmében*” című XXV. konferenciáján. A publikált tanulmány az előadás javított, bővített és átdolgozott változata.

NAGY Ákos Péter: A Rendvédelmi Szervek Védelmi Szolgálatára 2000–2010. *Rendvédelem-történeti Füzetek (Acta Historiae Preasidii Ordinis)*, XXII. évf. (2012) 26. sz. 59–65. p. A tanulmány korábbi változata 2011. november 11-én, Budapesten hangzott el, a Szemere Bertalan Magyar Rendvédelem-történeti Tudományos Társaság által szervezett rendvédelem-történeti tudományos konferenciasorozatnak „*Militarizmus és demilitarizmus a XIX-XX. századi magyar állam rendvédelmében*” című XXV. konferenciáján. A publikált tanulmány az előadás javított, bővített és átdolgozott változata.

2003

október Dr. BENE László dandártábornok, az RSZVSZ vezetője azzal a kéréssel fordult a BM személyügyi főosztályához, hogy az általa irányított szervezetnek a szervezeti, szolgálati és működési szabályait meghatározó BM utasítást ne módosítsák, hanem ahelyett helyezték hatályon kívül és egy új utasítást alkossanak. A BM jogi főosztálya az utasítás tervezetét ki is dolgozta.

NAGY Ákos Péter: A Rendvédelmi Szervek Védelmi Szolgálatára 2000–2010. *Rendvédelem-történeti Füzetek (Acta Historiae Preasidii Ordinis)*, XXII. évf. (2012) 26. sz. 59–65. p. A tanulmány korábbi változata 2011. november 11-én, Budapesten hangzott el, a Szemere Bertalan Magyar Rendvédelem-történeti Tudományos Társaság által szervezett rendvédelem-történeti tudományos konferenciasorozatnak „*Militarizmus és demilitarizmus a XIX-XX. századi magyar állam rendvédelmében*” című XXV. konferenciáján. A publikált tanulmány az előadás javított, bővített és átdolgozott változata.

2004

február A belügyminiszter dr. BENE László dandártábornok, az RSZVSZ vezetőjének a 2003 októberében az új szervezeti, szolgálati és működési szabályzatot létrehozására irányuló javaslatával egyetértőleg – az előző évi feladatokat értékelő értekezleten – feladatul szabtta az RSZVSZ-ről szóló törvényjavaslat elkészítését.

NAGY Ákos Péter: A Rendvédelmi Szervek Védelmi Szolgálatára 2000–2010. *Rendvédelem-történeti Füzetek (Acta Historiae Preasidii Ordinis)*, XXII. évf. (2012) 26. sz. 59–65. p. A tanulmány korábbi változata 2011. november 11-én, Budapesten hangzott el, a Szemere Bertalan Magyar Rendvédelem-történeti Tudományos Társaság által szervezett rendvédelem-történeti tudományos konferenciasorozatnak „*Militarizmus és demilitarizmus a XIX-XX. századi magyar állam rendvédelmében*” című XXV. konferenciáján. A publikált tanulmány az előadás javított, bővített és átdolgozott változata.

október A belügyminisztérium jogi főosztálya elkészítette az RSZVSZ új szervezeti, szolgálati és működési szabályaira vonatkozó törvénytervezetet.

NAGY Ákos Péter: A Rendvédelmi Szervek Védelmi Szolgálata 2000–2010. *Rendvédelem-történeti Füzetek (Acta Historiae Preasidii Ordinis)*, XXII. évf. (2012) 26. sz. 59–65. p. A tanulmány korábbi változata 2011. november 11-én, Budapesten hangzott el, a Szemere Bertalan Magyar Rendvédelem-történeti Tudományos Társaság által szervezett rendvédelem-történeti tudományos konferenciasorozatnak „*Militarizmus és demilitarizmus a XIX-XX. századi magyar állam rendvédelmében*” című XXV. konferenciáján. A publikált tanulmány az előadás javított, bővített és átdolgozott változata.

2005

március A belügyminiszter – miután az RSZVSZ-ről szóló törvénytervezetet közigazgatási egyeztetésre bocsátotta, a belügyminisztériumon kívül az igazságügyi minisztérium, a pénzügyminisztérium és az ügyészség bevonásával – a kormány elé terjesztette. Mivel azonban nyilvánvalóvá vált, hogy a korabeli parlamenti viszonyok miatt ²/₃-os törvény elfogadásának nem volt realitása, ezért a belügyminiszter a joghézagok megszüntetését célzó kormányhatározat tervezetének a kidolgozására kérte fel az RSZVSZ-t.

NAGY Ákos Péter: A Rendvédelmi Szervek Védelmi Szolgálata 2000–2010. *Rendvédelem-történeti Füzetek (Acta Historiae Preasidii Ordinis)*, XXII. évf. (2012) 26. sz. 59–65. p. A tanulmány korábbi változata 2011. november 11-én, Budapesten hangzott el, a Szemere Bertalan Magyar Rendvédelem-történeti Tudományos Társaság által szervezett rendvédelem-történeti tudományos konferenciasorozatnak „*Militarizmus és demilitarizmus a XIX-XX. századi magyar állam rendvédelmében*” című XXV. konferenciáján. A publikált tanulmány az előadás javított, bővített és átdolgozott változata.

INDEX ORGANICUS**A, Á**

Állami Ellenőrzési Minisztérium 1951-ben hozták létre az Állami Ellenőrzési Minisztériumot a magyar állam egészére kiterjedő hatáskörrel.

NAGY Ákos Péter: A magyar rendvédelem belbiztonsági szolgálata 1945–1995. *Rendvédelem-történeti Füzetek (Acta Historiae Praesidii Ordinis)*, XXII. évf. (2012) 26. sz. 44–58. p. A tanulmány korábbi változata 2011. november 11-én, Budapesten hangzott el, a Szemere Bertalan Magyar Rendvédelem-történeti Tudományos Társaság által szervezett rendvédelem-történeti tudományos konferenciasorozatnak „*Militarizmus és demilitarizmus a XIX-XX. századi magyar állam rendvédelmében*” című XXV. konferenciáján. A publikált tanulmány az előadás javított, bővített és átdolgozott változata.

Állami Földmérési Hivatal Országhatárt Rendező és Kijelölő Kirendeltsége 1947. V. 15-től 1951. III. 19-ig működött.

SUBA János: Szovjetunió és Magyarország közötti határvonal kitűzése 1947–1949. *Rendvédelem-történeti Füzetek (Acta Historiae Praesidii Ordinis)*, XXII. évf. (2012) 26. sz. 120–132. p. A tanulmány korábbi változata 2011. november 11-én, Budapesten hangzott el, a Szemere Bertalan Magyar Rendvédelem-történeti Tudományos Társaság által szervezett rendvédelem-történeti tudományos konferenciasorozatnak „*Militarizmus és demilitarizmus a XIX-XX. századi magyar állam rendvédelmében*” című XXV. konferenciáján. A publikált tanulmány az előadás javított, bővített és átdolgozott változata.

Állami Határügyi Bizottság. A bizottság 1948-tól 1950-ig működött feladatát Magyarország párizsi „békeszerződésben” meghatározott határainak a kialakítása alkotta. Felügyelete alá tartoztak a szomszédos országokkal közös határvonalak rendezése érdekében létrehozott vegyesbizottságok tevékenységei. Az Állami Határügyi Bizottság felállításáról, szervezetéről és feladatokról szóló 12 030/1948. Korm. r. hozta létre a szervezetet, melyet az Állami Határügyi Bizottság felállításáról, szervezetéről és feladatokról szóló 12 030/1948. Korm. r. módosítását tartalmazó 12 340/1948. Korm. r.-ben foglaltakkal pontosítottak. A rendeletekben foglaltak szerint: „Az országhatár megállapítására és kijelölésére vonatkozó minden olyan ügyben, amelyben az intézkedés, vagy a határozat a jelen rendelet hatálybalépésekor fennállott jogszabályok értelmében egy vagy több szakminiszter hatáskörébe tartozott, az alábbiakban szabályozott Állami Határügyi Bizottság jár el, tárgyal és dönt. A bizottság tesz javaslatot továbbá az országhatárra vonatkozó olyan ügyekben, amelyek törvényhozás útjára tartoznak, vagy amelyekben egyébként a minisztertanács döntése, vagy jóváhagyása szükséges.”

SUBA János: Szovjetunió és Magyarország közötti határvonal kitűzése 1947–1949. *Rendvédelem-történeti Füzetek (Acta Historiae Praesidii Ordinis)*, XXII. évf. (2012) 26. sz. 120–132. p. A tanulmány korábbi változata 2011. november 11-én, Budapesten hangzott el, a Szemere Bertalan Magyar Rendvédelem-történeti Tudományos Társaság által szervezett rendvédelem-történeti tudományos konferenciasorozatnak „*Militarizmus és demilitarizmus a XIX-XX. századi magyar állam rendvédelmében*” című XXV. konferenciáján. A publikált tanulmány az előadás javított, bővített és átdolgozott változata.

Államvédelmi Hatóság (ÁVH) 1946 októberében a BRFK Politikai Rendészeti Osztályából önállósították a Magyar Államrendőrség Államvédelmi Osztályát (ÁVO), amelyet 1948 szeptemberétől a belügyminiszter felügyelete alá helyezték Belügyminisztérium Államvédelmi Hatóság (ÁVH) néven, s vált önálló hatósággá (átvéve a határ-, folyam- és légi közlekedési rendészeti hatósági feladatokat és a KEOKH-ot), 1950-től függetlenítették a Belügyminisztériumtól amely ilyen formában 1953-ig működött, amikor a Belügyminisztérium alá visszarendelték, majd 1957-ben felszámolták a rendvédelmi szerveit a Belügyminisztérium alá szervezték.

NAGY Ákos Péter: A magyar rendvédelem belbiztonsági szolgálata 1945–1995. *Rendvédelem-történeti Füzetek (Acta Historiae Praesidii Ordinis)*, XXII. évf. (2012) 26. sz. 44–58. p. A tanulmány korábbi változata 2011. november 11-én, Budapesten hangzott el, a Szemere Bertalan Magyar Rendvédelem-történeti Tudományos Társaság által szervezett rendvédelem-történeti tudományos konferenciasorozatnak „*Militarizmus és demilitarizmus a XIX-XX. századi magyar állam rendvédelmében*” című XXV. konferenciáján. A publikált tanulmány az előadás javított, bővített és átdolgozott változata.

B

Belügyminisztérium az első független magyar kormány óta – a GYURCSÁNY, majd BAJNAI kormány kivételével – folyamatosan létező tárca, amely a közigazgatásért, a rendvédelemért és minden olyan ügyért volt felelős, amely nem tartozott más tárca kompetenciájába. A GYURCSÁNY- és BAJNAI-kormány időszakában a belügyminisztériumból a rendvédelem irányítására hivatott szervezeti egységeket az igazságügyi tárcahoz telepítették és az igazságügyi minisztériumot átkeresztelték igazságügyi- és rendészeti minisztériummá. Az első független felelős magyar kormány belügyminisztere SZEMERE Bertalan volt, aki e tisztséget 1848. IV. 7-étől 1848. IX. 12-éig töltötte be. Az 1848–1849-es forradalom és szabadságharc belügyminisztériuma a Helytartótanácsi Hivatalból, – amelynek hatáskörébe a városrendészet az egészségügy az oktatás az alapítványok az árvák ügyeivel való foglalkozás stb. tartozott – valamint a országgyűlési ügyekkel foglalkozó Magyar Udvari Kancelláriából fejlődött ki. A belügyi tárca a mindenkor magyar kormányok egyik legfontosabb tárcaja volt. A belügyminisztérium épületegyüttese a dualizmus és a két világháború közötti időszakban – a honvédelmi és a pénzügyi tárca épületeivel megegyezően – a Budai Várban álltak. A második világháború után azonban – amikor a Budai Vár megszűnt Magyarország hatalmi centrumaként működni – mindhárom tárcát a főváros belvárosában helyezték el. A belügyminisztérium a József Attila utca és a Roosevelt-tér által határolt háztömb épületeit kapta meg, amely épületegyüttes egyik épülete korábban bankszékházként működött. A belügyminisztérium szervezete dinamikusan fejlődött. Az ügyek csoportja szerinti szervezeti egységekből állt. A polgári magyar állam első belügyminisztériumának 1848–1849-ben elviekben 4 gyakorlatilag 3 osztálya volt. Az úgynevezett országglátszati osztály az országgyűléshez és az országgyűlési választásokhoz kapcsolódó teendőket volt hivatott ellátni. A közigazgatási osztály a közigazgatási egységek, alapítványok, örökösödési ügyek, névváltoztatások a ki-, és bevándorlók ügyeit intézte. A rendőri osztály a közcsend és a belbéke fenntartására volt hivatott. Eredetileg nemzetőrségi osztályt is terveztek, azonban az országgyűlés a testületet a miniszterelnök közvetlen felügyelete alá rendelte, a miniszterelnök pedig a testület irányítására Országos Nemzetőrségi Haditanácsot hozott létre, amely önálló országos szervezet volt és 6 osztállyal működött. A szervezeti egységeket permanens módon módosították. A minisztérium élén a belügyminiszternek közvetlenül alárendelt szervezeti egység állt, amelyet különböző korokban különböző módon hívtak (elnökség, kabinet, titkárság stb.) A pártállam kialakítása kapcsán a belügyminisztérium közigazgatás irányítási teendőit áttelepítették a minisztertanácshoz, és a

belügyi tárcába koncentrálták a rendvédelmi és állambiztonsági feladatokat. A rendszerváltás után helyreállt a tárca eredeti hatásköre.

ARTNER Ramona: Hírszerzés a dualizmuskori Magyar Királyságban. *Rendvédelem-történeti Füzetek (Acta Historiae Praesidii Ordinis)*, XXII. évf. (2012) 26. sz. 19–26. p. A tanulmány korábbi változata 2011. november 11-én, Budapesten hangzott el, a Szemere Bertalan Magyar Rendvédelem-történeti Tudományos Társaság által szervezett rendvédelem-történeti tudományos konferenciasorozatnak „*Militarizmus és demilitarizmus a XIX-XX. századi magyar állam rendvédelmében*” című XXV. konferenciáján. A publikált tanulmány az előadás javított, bővített és átdolgozott változata.

FORRÓ János: A rendvédelmi szervezetek sajátos tevékenysége háborús helyzetben Fejér vármegyében 1944 őszétől 1945 tavaszáig. *Rendvédelem-történeti Füzetek (Acta Historiae Praesidii Ordinis)*, XXII. évf. (2012) 26. sz. 35–43. p. A tanulmány korábbi változata 2011. november 11-én, Budapesten hangzott el, a Szemere Bertalan Magyar Rendvédelem-történeti Tudományos Társaság által szervezett rendvédelem-történeti tudományos konferenciasorozatnak „*Militarizmus és demilitarizmus a XIX-XX. századi magyar állam rendvédelmében*” című XXV. konferenciáján. A publikált tanulmány az előadás javított, bővített és átdolgozott változata.

NAGY Ákos Péter: A magyar rendvédelem belbiztonsági szolgálata 1945–1995. *Rendvédelem-történeti Füzetek (Acta Historiae Praesidii Ordinis)*, XXII. évf. (2012) 26. sz. 44–58. p. A tanulmány korábbi változata 2011. november 11-én, Budapesten hangzott el, a Szemere Bertalan Magyar Rendvédelem-történeti Tudományos Társaság által szervezett rendvédelem-történeti tudományos konferenciasorozatnak „*Militarizmus és demilitarizmus a XIX-XX. századi magyar állam rendvédelmében*” című XXV. konferenciáján. A publikált tanulmány az előadás javított, bővített és átdolgozott változata.

NAGY Ákos Péter: A Rendvédelmi Szervek Védelmi Szolgálata 2000–2010. *Rendvédelem-történeti Füzetek (Acta Historiae Praesidii Ordinis)*, XXII. évf. (2012) 26. sz. 59–65. p. A tanulmány korábbi változata 2011. november 11-én, Budapesten hangzott el, a Szemere Bertalan Magyar Rendvédelem-történeti Tudományos Társaság által szervezett rendvédelem-történeti tudományos konferenciasorozatnak „*Militarizmus és demilitarizmus a XIX-XX. századi magyar állam rendvédelmében*” című XXV. konferenciáján. A publikált tanulmány az előadás javított, bővített és átdolgozott változata.

PARÁDI József: A dualista Magyarország határőrizete a migráció tükrében. *Rendvédelem-történeti Füzetek (Acta Historiae Praesidii Ordinis)*, XXII. évf. (2012) 26. sz. 66–80. p. A tanulmány korábbi változata 2011. november 11-én, Budapesten hangzott el, a Szemere Bertalan Magyar Rendvédelem-történeti Tudományos Társaság által szervezett rendvédelem-történeti tudományos konferenciasorozatnak „*Militarizmus és demilitarizmus a XIX-XX. századi magyar állam rendvédelmében*” című XXV. konferenciáján. A publikált tanulmány az előadás javított, bővített és átdolgozott változata.

PARÁDI József: Az Osztrák-Magyar Monarchia Magyar Királyságának határszéli csendőrsége. *Rendvédelem-történeti Füzetek (Acta Historiae Praesidii Ordinis)*, XXII. évf. (2012) 26. sz. 81–104. p. A tanulmány korábbi változata 2011. november 11-én, Budapesten hangzott el, a Szemere Bertalan Magyar Rendvédelem-történeti Tudományos Társaság által szervezett rendvédelem-történeti tudományos konferenciasorozatnak „*Militarizmus és demilitarizmus a XIX-XX. századi magyar állam rendvédelmében*” című XXV. konferenciáján. A publikált tanulmány az előadás javított, bővített és átdolgozott változata.

SZIKINGER István: Rendvédelmi jog a dualizmus korszakában. *Rendvédelem-történeti Füzetek (Acta Historiae Praesidii Ordinis)*, XXII. évf. (2012) 26. sz. 141–157. p. A tanulmány korábbi változata 2011. november 11-én, Budapesten hangzott el, a Szemere Bertalan Magyar Rendvédelem-történeti Tudományos Társaság által szervezett rendvédelem-történeti tudományos konferenciasorozatnak „*Militarizmus és demilitarizmus a XIX-XX. századi magyar állam rendvédelmében*” című XXV. konferenciáján. A publikált tanulmány az előadás javított, bővített és átdolgozott változata.

Belügyminisztérium II/3. csoport 1962-ben állították fel. Elődjének a BM Belső Elhárító Csoportnak a módosított hatáskörét vette át. A BM II/3. csoport 1971-ig működött, ekkor feladatait az újonnan létrehozott BM Belbiztonsági Osztály vette át.

NAGY Ákos Péter: A magyar rendvédelem belbiztonsági szolgálata 1945–1995. *Rendvédelem-történeti Füzetek (Acta Historiae Praesidii Ordinis)*, XXII. évf. (2012) 26. sz. 44–58. p. A tanulmány korábbi változata 2011. november 11-én, Budapesten hangzott el, a Szemere Bertalan Magyar Rendvédelem-történeti Tudományos Társaság által szervezett rendvédelem-történeti tudományos konferenciasorozatnak „*Militarizmus és demilitarizmus a XIX-XX. századi magyar állam rendvédelmében*” című XXV. konferenciáján. A publikált tanulmány az előadás javított, bővített és átdolgozott változata.

NAGY Ákos Péter: A Rendvédelmi Szervek Védelmi Szolgálata 2000–2010. *Rendvédelem-történeti Füzetek (Acta Historiae Praesidii Ordinis)*, XXII. évf. (2012) 26. sz. 59–65. p. A tanulmány korábbi változata 2011. november 11-én, Budapesten hangzott el, a Szemere Bertalan Magyar Rendvédelem-történeti Tudományos Társaság által szervezett rendvédelem-történeti tudományos konferenciasorozatnak „*Militarizmus és demilitarizmus a XIX-XX. századi magyar állam rendvédelmében*” című XXV. konferenciáján. A publikált tanulmány az előadás javított, bővített és átdolgozott változata.

Belügyminisztérium Belbiztonsági Osztály 1971 hozták létre. Az 1962–1971 működő BM II/3. csoport módosított feladatkörével működött. Teendőit 1991-ben az Országos Rendőr-főkapitányság Biztonsági Főosztályának adta át.

NAGY Ákos Péter: A magyar rendvédelem belbiztonsági szolgálata 1945–1995. *Rendvédelem-történeti Füzetek (Acta Historiae Praesidii Ordinis)*, XXII. évf. (2012) 26. sz. 44–58. p. A tanulmány korábbi változata 2011. november 11-én, Budapesten hangzott el, a Szemere Bertalan Magyar Rendvédelem-történeti Tudományos Társaság által szervezett rendvédelem-történeti tudományos konferenciasorozatnak „*Militarizmus és demilitarizmus a XIX-XX. századi magyar állam rendvédelmében*” című XXV. konferenciáján. A publikált tanulmány az előadás javított, bővített és átdolgozott változata.

NAGY Ákos Péter: A Rendvédelmi Szervek Védelmi Szolgálata 2000–2010. *Rendvédelem-történeti Füzetek (Acta Historiae Praesidii Ordinis)*, XXII. évf. (2012) 26. sz. 59–65. p. A tanulmány korábbi változata 2011. november 11-én, Budapesten hangzott el, a Szemere Bertalan Magyar Rendvédelem-történeti Tudományos Társaság által szervezett rendvédelem-történeti tudományos konferenciasorozatnak „*Militarizmus és demilitarizmus a XIX-XX. századi magyar állam rendvédelmében*” című XXV. konferenciáján. A publikált tanulmány az előadás javított, bővített és átdolgozott változata.

Belügyminisztérium Belső Elhárító Csoport 1959-ben állították fel és a BM fegyelmi osztály módosított hatáskörét vette át. A BM Belső Elhárító Csoport 1962-ig működött, ekkor hatáskörét átszervezéssel a BM II/3. csoport vette át.

NAGY Ákos Péter: A magyar rendvédelem belbiztonsági szolgálata 1945–1995. *Rendvédelem-történeti Füzetek (Acta Historiae Praesidii Ordinis)*, XXII. évf. (2012) 26. sz. 44–58. p. A tanulmány korábbi változata 2011. november 11-én, Budapesten hangzott el, a Szemere Bertalan Magyar Rendvédelem-történeti Tudományos Társaság által szervezett rendvédelem-

történeti tudományos konferenciasorozatnak „*Militarizmus és demilitarizmus a XIX-XX. századi magyar állam rendvédelmében*” című XXV. konferenciáján. A publikált tanulmány az előadás javított, bővített és átdolgozott változata.

Belügyminisztérium fegyelmi osztálya 1958-ban állították fel a belügyi tárca valamennyi szervezetére kiterjedő hatáskörrel, amely 1959-ig működött. Teendőit módosított feladatkörrel 1959-ben a BM Belső Elhárító Csoport vette át.

NAGY Ákos Péter: A magyar rendvédelem belbiztonsági szolgálata 1945–1995. *Rendvédelem-történeti Füzetek (Acta Historiae Praesidii Ordinis)*, XXII. évf. (2012) 26. sz. 44–58. p. A tanulmány korábbi változata 2011. november 11-én, Budapesten hangzott el, a Szemere Bertalan Magyar Rendvédelem-történeti Tudományos Társaság által szervezett rendvédelem-történeti tudományos konferenciasorozatnak „*Militarizmus és demilitarizmus a XIX-XX. századi magyar állam rendvédelmében*” című XXV. konferenciáján. A publikált tanulmány az előadás javított, bővített és átdolgozott változata.

Birodalmi csendőrség lásd Császári csendőrség.

Bosnyák csendőrség Mivel az Osztrák-Magyar Monarchia két társország – az Osztrák Császárság és a Magyar Királyság – szövetsége volt, ezért mindkét tagállamban külön-külön működött nemzeti csendőrség. Az osztrák csendőrség a neoabszolutizmus kori császári csendőrség utódja volt. A Magyar Királyságban azonban a kiegyezéssel a neoabszolutizmus rendfenntartó szervezeteit – köztük a csendőrséget is – felszámolták. Csupán két csendőr ezred maradt meg a közös hadsereg kötelékében az erdélyi és a horvátországi csendőr ezred, amelyeket azonban a magyar kormány 1876-ban átvett. E két ezred az 1881-ben felállított Magyar Királyi Csendőrség részévé vált. Bosznia-Hercegovina okkupálását, majd annektálását követően úgy vált az Osztrák-Magyar Monarchia részévé, hogy egyik társország területéhez sem csatolták, hanem a két társország közösen gyakorolt felette felügyeletet, melyet a közös pénzügyminiszter által valósítottak meg. Bosznia-Hercegovina közjogi helyzetéből fakadóan tehát a bosnyák csendőrség nem tartozott, nem is tartozhatott az Osztrák-Magyar Monarchia társországainak egyik csendőrségéhez sem. A bosnyák csendőrség önálló, független rendvédelmi testület volt, amely Bosznia-Hercegovina hatóságainak irányítása alatt állt.

PARÁDI József: Az Osztrák-Magyar Monarchia Magyar Királyságának határszéli csendőrsége. *Rendvédelem-történeti Füzetek (Acta Historiae Praesidii Ordinis)*, XXII. évf. (2012) 26. sz. 81–104. p. A tanulmány korábbi változata 2011. november 11-én, Budapesten hangzott el, a Szemere Bertalan Magyar Rendvédelem-történeti Tudományos Társaság által szervezett rendvédelem-történeti tudományos konferenciasorozatnak „*Militarizmus és demilitarizmus a XIX-XX. századi magyar állam rendvédelmében*” című XXV. konferenciáján. A publikált tanulmány az előadás javított, bővített és átdolgozott változata.

Büntetés-végrehajtás Az igazságügyi tárcának alárendelt, a büntetés-végrehajtási intézmények őrzését és az ott raboskodók felügyeletét hivatott ellátni.

NAGY Ákos Péter: A magyar rendvédelem belbiztonsági szolgálata 1945–1995. *Rendvédelem-történeti Füzetek (Acta Historiae Praesidii Ordinis)*, XXII. évf. (2012) 26. sz. 44–58. p. A tanulmány korábbi változata 2011. november 11-én, Budapesten hangzott el, a Szemere Bertalan Magyar Rendvédelem-történeti Tudományos Társaság által szervezett rendvédelem-történeti tudományos konferenciasorozatnak „*Militarizmus és demilitarizmus a XIX-XX. századi magyar állam rendvédelmében*” című XXV. konferenciáján. A publikált tanulmány az előadás javított, bővített és átdolgozott változata.

C, Cs

Constable Angliában constable-nek hívták a haderő azon tisztjeit, akik a törvénysértők elfogása tekintetében hatáskörrel rendelkeztek. I. Eduárd uralkodása idején a constable bekerült az úgynevezett tizedrendszerbe. A tizedrendszer lényege az volt, hogy egymás mellett lakó 10 család alkotott egy tizedet. E tizednek automatikusan tagjai voltak az oda tartozó családok 16 és 60 év közötti férfi tagjai. A tized tagjainak kötelessége volt – a tized élén álló tizedes vezetésével – a térségükben törvénysértést elkövetőket elfogni. Abban az esetben pedig, ha a bűnöst nem találták, vagy az elszökött, a tizedbe tartozó családok kötelessége volt a sértett kártalanítása. A constable-k 10 tized élén álltak.

ARTNER Ramona: Egy közbiztonsági őrtestület útja Párizstól – Itálián és Ausztrián keresztül – Budapestig. *Rendvédelem-történeti Füzetek (Acta Historiae Praesidii Ordinis)*, XXII. évf. (2012) 26. sz. 13–18. p. A tanulmány korábbi változata 2011. november 11-én, Budapesten hangzott el, a Szemere Bertalan Magyar Rendvédelem-történeti Tudományos Társaság által szervezett rendvédelem-történeti tudományos konferenciasorozatnak „*Militarizmus és demilitarizmus a XIX-XX. századi magyar állam rendvédelmében*” című XXV. konferenciáján. A publikált tanulmány az előadás javított, bővített és átdolgozott változata.

Császári csendőrség Az 1849. III. 4-én oktrojált összbirodalmi alkotmány „A birodalom belső biztonságának őrzése birodalmi ügy” meghatározást tartalmazta. Erre alapozva Alexander BACH belügyminiszter 1849. V. 30-án olyan előterjesztést tett az uralkodónak, amely lebontotta a korábbi feudális korlátokat és egy új összbirodalmi biztonsági fegyveres testület megteremtését javasolta. E testületként a csendőrséget nevezte meg az indítvány, hiszen a csendőrség már európa szerte bizonyította hatékonyságát, továbbá Napóleon bukását követően a HABSBURG-birodalomhoz visszakérült itáliai területeken már működött egy csendőr ezred. Ferenc József 1849. VI. 8-án uralkodói nyílt paranccsal rendelte el a teljes HABSBURG-birodalomra kiterjedő hatáskörrel rendelkező testület felállítását. 1849. IX. 17-én a testület főparancsnokává HAYNAU tábornagy jobbkezét báró Johann Franz KEMPEN von Fichtenstamm altábornagot nevezte ki korábbi katonai beosztása meghagyásával. A testület működését az uralkodó 1850. I. 18-án kibocsátott ideiglenes csendőr törvénnyel szabályozta. 1851. XI. 1-én a pandúr kötelékeket feloszlatta és a csendőri erők kizárólagos működését rendelte el az önállóságától megfosztott magyarországi területeken is. 1851. XII. 22-én Ferenc József nyílt paranccsal rendelte el, hogy a katonai határőrvidéken is szervezzék meg a csendőrséget. A HABSBURG-birodalom neoabszolutizmusa rendvédelmi struktúrája kiépítésének betetőzéseként Ferenc József 1852. IV. 22-én nyílt paranccsal saját közvetlen alárendeltségében hozta létre a legfelsőbb rendőrhatalóságot, amely a birodalmi rendőrség és csendőrség legfőbb felügyeleti szervezete volt. E testületnek az élére pedig KEMPEN János altábornagot úgy nevezte ki, hogy az altábornagy egyben megőrizte a csendőr-főparancsnoki beosztását is. A császári csendőrség legkiterjedtebb formája 1852 és 1859 között valósult meg, amikor a HABSBURG-birodalom területén 19 csendőr ezred kötelékében 18 647 csendőr szolgált. 1859-ben – a solferino-i vereség nyomán – az uralkodó a legfelsőbb rendőrhatalóságot oly módon szüntette meg, hogy hatáskörét az átszervezett és új miniszter vezetésére bízott belügyi tárca kompetenciájába integrálta. A

csendőr testületet azonban továbbra is fenntartotta az 1859. XI. 14-ei legfelsőbb elhatározásával, melyben úgy rendelkezett, hogy a testület személyi tekintetben a hadsereg főparancsnokság, szolgálati és gazdasági téren pedig a belügyminisztérium alárendeltségébe kerüljön. Ezt követően a testületet több ízben karcsúsították, végül 10 ezred kötelékében 7927 fő teljesített szolgálatot. 1866. I. 28-ai legfelsőbb elhatározással az uralkodó ugyan ismét megerősítette a testület szervezetét és létszámát azonban Magyarország területén ez az intézkedés már tiszavirág életűnek bizonyult, mivel HABSBURG csendőrség ugyan jó eredményeket ért el a közrend fenntartása terén, azonban a magyar hazafiak üldözése terén is jeleskedett, így a kiegyezés nyomán létrejött magyar kormány Magyarországon 1867. V. 8-án feloszlatta az idegen testületnek tekintett császári csendőrséget. Mivel a kiegyezés tartalma szerint a rendfenntartás nem tartozott a közös ügyek csoportjába ezért a csendőrség az Osztrák Császárság tartományaiban is a belügyi tárca kompetenciájába került, az uralkodótól közvetlen függése megszűnt.

ARTNER Ramona: Egy közbiztonsági őrtestület útja Párizstól – Itálián és Ausztrián keresztül – Budapestig. *Rendvédelem-történeti Füzetek (Acta Historiae Praesidii Ordinis)*, XXII. évf. (2012) 26. sz. 13–18. p. A tanulmány korábbi változata 2011. november 11-én, Budapesten hangzott el, a Szemere Bertalan Magyar Rendvédelem-történeti Tudományos Társaság által szervezett rendvédelem-történeti tudományos konferenciasorozatnak „*Militarizmus és demilitarizmus a XIX-XX. századi magyar állam rendvédelmében*” című XXV. konferenciáján. A publikált tanulmány az előadás javított, bővített és átdolgozott változata.

PARÁDI József: Az Osztrák-Magyar Monarchia Magyar Királyságának határszéli csendőrsége. *Rendvédelem-történeti Füzetek (Acta Historiae Praesidii Ordinis)*, XXII. évf. (2012) 26. sz. 81–104. p. A tanulmány korábbi változata 2011. november 11-én, Budapesten hangzott el, a Szemere Bertalan Magyar Rendvédelem-történeti Tudományos Társaság által szervezett rendvédelem-történeti tudományos konferenciasorozatnak „*Militarizmus és demilitarizmus a XIX-XX. századi magyar állam rendvédelmében*” című XXV. konferenciáján. A publikált tanulmány az előadás javított, bővített és átdolgozott változata.

SZIKINGER István: Rendvédelmi jog a dualizmus korszakában. *Rendvédelem-történeti Füzetek (Acta Historiae Praesidii Ordinis)*, XXII. évf. (2012) 26. sz. 141–157. p. A tanulmány korábbi változata 2011. november 11-én, Budapesten hangzott el, a Szemere Bertalan Magyar Rendvédelem-történeti Tudományos Társaság által szervezett rendvédelem-történeti tudományos konferenciasorozatnak „*Militarizmus és demilitarizmus a XIX-XX. századi magyar állam rendvédelmében*” című XXV. konferenciáján. A publikált tanulmány az előadás javított, bővített és átdolgozott változata.

Császári és Királyi 1. Alabárdos Testőrség Az osztrák császári méltósághoz kapcsolódó testőrszervezet, amely a többi testőrszervezethez hasonlóan a főudvarmester felügyelete alatt állt. Működésének költségeit az uralkodói költségvetésből fedezték.

CSAPÓ Csaba – PARÁDI József. Az államfő magyarországi védelme az Osztrák-Magyar Monarchiában. *Rendvédelem-történeti Füzetek (Acta Historiae Praesidii Ordinis)*, XXII. évf. (2012) 26. sz. 27–34. p. A tanulmány korábbi változata 2011. november 11-én, Budapesten hangzott el, a Szemere Bertalan Magyar Rendvédelem-történeti Tudományos Társaság által szervezett rendvédelem-történeti tudományos konferenciasorozatnak „*Militarizmus és demilitarizmus a XIX-XX. századi magyar állam rendvédelmében*” című XXV. konferenciáján. A publikált tanulmány az előadás javított, bővített és átdolgozott változata.

Császári és Királyi Darabont Testőrség Az osztrák császári méltósághoz kapcsolódó testőrszervezet, amely a többi testőrszervezethez hasonlóan a főudvarmester felügyelete alatt állt. Működésének költségeit az uralkodói költségvetésből fedezték.

CSAPÓ Csaba – PARÁDI József. Az államfő magyarországi védelme az Osztrák-Magyar Monarchiában. *Rendvédelem-történeti Füzetek (Acta Historiae Praesidii Ordinis)*, XXII. évf. (2012) 26. sz. 27–34. p. A tanulmány korábbi változata 2011. november 11-én, Budapesten hangzott el, a Szemere Bertalan Magyar Rendvédelem-történeti Tudományos Társaság által szervezett rendvédelem-történeti tudományos konferenciasorozatnak „*Militarizmus és demilitarizmus a XIX-XX. századi magyar állam rendvédelmében*” című XXV. konferenciáján. A publikált tanulmány az előadás javított, bővített és átdolgozott változata.

Császári és Királyi Hadsereg lásd **Közös Hadsereg**.

Császári és Királyi Külügyminisztérium (németül: Kaiserliches und Königlichches Außenministerium), az Osztrák-Magyar Monarchia közös külügyminisztériuma. A külügy a két társország – Osztrák Császárság és Magyar Királyság – közös ügyei közé tartozott. A Magyar Királyságban a dualizmus időszakában nem is működött magyar külügyminisztérium. A külügy ugyan mindkét társország érdekeit képviselte, azonban a nemzetközi szerződéseket általában a két társország képviselői is aláírták, illetve a társországok önállóan is kötöttek nemzetközi megállapodásokat.

ARTNER Ramona: Hírszerzés a dualizmus kori Magyar Királyságban. *Rendvédelem-történeti Füzetek (Acta Historiae Praesidii Ordinis)*, XXII. évf. (2012) 26. sz. 19–26. p. A tanulmány korábbi változata 2011. november 11-én, Budapesten hangzott el, a Szemere Bertalan Magyar Rendvédelem-történeti Tudományos Társaság által szervezett rendvédelem-történeti tudományos konferenciasorozatnak „*Militarizmus és demilitarizmus a XIX-XX. századi magyar állam rendvédelmében*” című XXV. konferenciáján. A publikált tanulmány az előadás javított, bővített és átdolgozott változata.

Császári és Királyi Gyalogos Testőr Század Az osztrák császári méltósághoz kapcsolódó testőrszervezet, amely a többi testőrszervezethez hasonlóan a főudvarmester felügyelete alatt állt. Működésének költségeit az uralkodói költségvetésből fedezték.

CSAPÓ Csaba – PARÁDI József. Az államfő magyarországi védelme az Osztrák-Magyar Monarchiában. *Rendvédelem-történeti Füzetek (Acta Historiae Praesidii Ordinis)*, XXII. évf. (2012) 26. sz. 27–34. p. A tanulmány korábbi változata 2011. november 11-én, Budapesten hangzott el, a Szemere Bertalan Magyar Rendvédelem-történeti Tudományos Társaság által szervezett rendvédelem-történeti tudományos konferenciasorozatnak „*Militarizmus és demilitarizmus a XIX-XX. századi magyar állam rendvédelmében*” című XXV. konferenciáján. A publikált tanulmány az előadás javított, bővített és átdolgozott változata.

Császári Lovas Testőrség Az osztrák császár védelmére hivatott testőrsegek egyike.

CSAPÓ Csaba – PARÁDI József. Az államfő magyarországi védelme az Osztrák-Magyar Monarchiában. *Rendvédelem-történeti Füzetek (Acta Historiae Praesidii Ordinis)*, XXII. évf. (2012) 26. sz. 27–34. p. A tanulmány korábbi változata 2011. november 11-én, Budapesten hangzott el, a Szemere Bertalan Magyar Rendvédelem-történeti Tudományos Társaság által szervezett rendvédelem-történeti tudományos konferenciasorozatnak „*Militarizmus és demilitarizmus a XIX-XX. századi magyar állam rendvédelmében*” című XXV. konferenciáján. A publikált tanulmány az előadás javított, bővített és átdolgozott változata.

Csendőrség Katonailag szervezett közbiztonsági őrtestület, amely az országok központi államhatalmának a közvetlen irányítása alatt áll és általában a vidék rendvédelmének a biztosítására hivatottak.

ARTNER Ramona: Egy közbiztonsági őrtestület útja Párizstól – Itálián és Ausztrián keresztül – Budapestig. *Rendvédelem-történeti Füzetek (Acta Historiae Praesidii Ordinis)*, XXII. évf. (2012) 26. sz. 13–18. p. A tanulmány korábbi változata 2011. november 11-én, Budapesten hangzott el, a Szemere Bertalan Magyar Rendvédelem-történeti Tudományos Társaság által szervezett rendvédelem-történeti tudományos konferenciasorozatnak „*Militarizmus és demilitarizmus a XIX-XX. századi magyar állam rendvédelmében*” című XXV. konferenciáján. A publikált tanulmány az előadás javított, bővített és átdolgozott változata.

PARÁDI József: Az Osztrák-Magyar Monarchia Magyar Királyságának határszéli csendőrsége. *Rendvédelem-történeti Füzetek (Acta Historiae Praesidii Ordinis)*, XXII. évf. (2012) 26. sz. 81–104. p. A tanulmány korábbi változata 2011. november 11-én, Budapesten hangzott el, a Szemere Bertalan Magyar Rendvédelem-történeti Tudományos Társaság által szervezett rendvédelem-történeti tudományos konferenciasorozatnak „*Militarizmus és demilitarizmus a XIX-XX. századi magyar állam rendvédelmében*” című XXV. konferenciáján. A publikált tanulmány az előadás javított, bővített és átdolgozott változata.

PARÁDI József: Az egységes állami fizetési rendszer és a szakterületi rendfokozati rendszerek a polgári magyar állam rendvédelmében. *Rendvédelem-történeti Füzetek (Acta Historiae Praesidii Ordinis)*, XXII. évf. (2012) 26. sz. 105–119. p. A tanulmány korábbi változata 2011. november 11-én, Budapesten hangzott el, a Szemere Bertalan Magyar Rendvédelem-történeti Tudományos Társaság által szervezett rendvédelem-történeti tudományos konferenciasorozatnak „*Militarizmus és demilitarizmus a XIX-XX. századi magyar állam rendvédelmében*” című XXV. konferenciáján. A publikált tanulmány az előadás javított, bővített és átdolgozott változata.

SZIKINGER István: A magyar rendvédelem jogi alapjai. *Rendvédelem-történeti Füzetek (Acta Historiae Praesidii Ordinis)*, XXII. évf. (2012) 26. sz. 133–140. p. A tanulmány korábbi változata 2011. november 11-én, Budapesten hangzott el, a Szemere Bertalan Magyar Rendvédelem-történeti Tudományos Társaság által szervezett rendvédelem-történeti tudományos konferenciasorozatnak „*Militarizmus és demilitarizmus a XIX-XX. századi magyar állam rendvédelmében*” című XXV. konferenciáján. A publikált tanulmány az előadás javított, bővített és átdolgozott változata.

SZIKINGER István: Rendvédelmi jog a dualizmus korszakában. *Rendvédelem-történeti Füzetek (Acta Historiae Praesidii Ordinis)*, XXII. évf. (2012) 26. sz. 141–157. p. A tanulmány korábbi változata 2011. november 11-én, Budapesten hangzott el, a Szemere Bertalan Magyar Rendvédelem-történeti Tudományos Társaság által szervezett rendvédelem-történeti tudományos konferenciasorozatnak „*Militarizmus és demilitarizmus a XIX-XX. századi magyar állam rendvédelmében*” című XXV. konferenciáján. A publikált tanulmány az előadás javított, bővített és átdolgozott változata.

E, É

EBESZ Az EBEÉ (Európai Biztonsági Együttműködési Értekezlet az 1994. decemberi budapesti tanácskozástól kezdve EBESZ Európai Biztonsági Együttműködési Szervezet) helsinki találkozóján 1992-ben magára vállalta a békefenntartást. Az EBEÉ békefenntartói tevékenységének egyik oka, hogy az ENSZ 1945 és 1992 között nagy számú békefenntartó műveletben vett részt és aktivitásának jelentős hányadát a békefenntartói tevékenység fogta le. A másik ok, ha az EBEÉ csak a konfliktusok korai felismerésének és megelőzésének rendszerét építi ki nem lenne lehetséges közbelépni abban az esetben, ha a konfliktusok válsággá nőnek ki magukat.

NAGY Ákos Péter: A magyar rendvédelem belbiztonsági szolgálata 1945–1995. *Rendvédelem-történeti Füzetek (Acta Historiae Praesidii Ordinis)*, XXII. évf. (2012) 26. sz. 44–58. p. A tanulmány korábbi változata 2011. november 11-én, Budapesten hangzott el, a Szemere Bertalan Magyar Rendvédelem-történeti Tudományos Társaság által szervezett rendvédelem-történeti tudományos konferenciasorozatnak „*Militarizmus és demilitarizmus a XIX-XX. századi magyar állam rendvédelmében*” című XXV. konferenciáján. A publikált tanulmány az előadás javított, bővített és átdolgozott változata.

Egyesült Nemzetek Szervezete (ENSZ) A második világháború után életre hívott, a Föld országainak többségét magába foglaló politikai szervezet, amely a nemzetközi feszültségek enyhítése érdekében tevékenykedik.

NAGY Ákos Péter: A magyar rendvédelem belbiztonsági szolgálata 1945–1995. *Rendvédelem-történeti Füzetek (Acta Historiae Praesidii Ordinis)*, XXII. évf. (2012) 26. sz. 44–58. p. A tanulmány korábbi változata 2011. november 11-én, Budapesten hangzott el, a Szemere Bertalan Magyar Rendvédelem-történeti Tudományos Társaság által szervezett rendvédelem-történeti tudományos konferenciasorozatnak „*Militarizmus és demilitarizmus a XIX-XX. századi magyar állam rendvédelmében*” című XXV. konferenciáján. A publikált tanulmány az előadás javított, bővített és átdolgozott változata.

Erdélyi Csendőrség (Magyar Királyi Erdélyi Csendőrség) lásd **Magyar Királyi Csendőrség**.

Európai Atomenergia Közösség (EURATOM) Nemzetközi szervezet, melyet a Római Szerződéssel egynapon 1957. III. 27-én alapítottak azzal a céllal, hogy a résztvevők az atomenergia területén folyó kutatásokat összehangolják és ennek érdekében a bizottság a közös piac létrehozását jelentette az atomenergia termelését érintő összes területen, beleértve a tőke és a szakemberek szabad mozgását.

NAGY Ákos Péter: A magyar rendvédelem belbiztonsági szolgálata 1945–1995. *Rendvédelem-történeti Füzetek (Acta Historiae Praesidii Ordinis)*, XXII. évf. (2012) 26. sz. 44–58. p. A tanulmány korábbi változata 2011. november 11-én, Budapesten hangzott el, a Szemere Bertalan Magyar Rendvédelem-történeti Tudományos Társaság által szervezett rendvédelem-történeti tudományos konferenciasorozatnak „*Militarizmus és demilitarizmus a XIX-XX. századi magyar állam rendvédelmében*” című XXV. konferenciáján. A publikált tanulmány az előadás javított, bővített és átdolgozott változata.

Európai Gazdasági Közösség 1957-ben alapította a Római Szerződéssel Belgium, Franciaország, Hollandia, Luxemburg, a Német Szövetségi Köztársaság és Olaszország azzal a céllal, hogy az Európai Szén és Acélközösséget kiterjesszék a teljes gazdasági térre.

NAGY Ákos Péter: A magyar rendvédelem belbiztonsági szolgálata 1945–1995. *Rendvédelem-történeti Füzetek (Acta Historiae Preasidii Ordinis)*, XXII. évf. (2012) 26. sz. 44–58. p. A tanulmány korábbi változata 2011. november 11-én, Budapesten hangzott el, a Szemere Bertalan Magyar Rendvédelem-történeti Tudományos Társaság által szervezett rendvédelem-történeti tudományos konferenciasorozatnak „*Militarizmus és demilitarizmus a XIX-XX. századi magyar állam rendvédelmében*” című XXV. konferenciáján. A publikált tanulmány az előadás javított, bővített és átdolgozott változata.

Európai Unió (EU) Az Európai kontinensen fekvő országok egy részének a szövetsége, amely arra irányul, hogy ügyeik egy részét közösen intézzék, illetve gazdasági közösséget hozzanak létre.

PARÁDI József: Az Osztrák-Magyar Monarchia Magyar Királyságának határszéli csendőrsége. *Rendvédelem-történeti Füzetek (Acta Historiae Preasidii Ordinis)*, XXII. évf. (2012) 26. sz. 81–104. p. A tanulmány korábbi változata 2011. november 11-én, Budapesten hangzott el, a Szemere Bertalan Magyar Rendvédelem-történeti Tudományos Társaság által szervezett rendvédelem-történeti tudományos konferenciasorozatnak „*Militarizmus és demilitarizmus a XIX-XX. századi magyar állam rendvédelmében*” című XXV. konferenciáján. A publikált tanulmány az előadás javított, bővített és átdolgozott változata.

Evidenzbüro Az Osztrák-Magyar Monarchia haderejének hírszerző szervezete.

ARTNER Ramona: Hírszerzés a dualizmuskori Magyar Királyságban. *Rendvédelem-történeti Füzetek (Acta Historiae Preasidii Ordinis)*, XXII. évf. (2012) 26. sz. 19–26. p. A tanulmány korábbi változata 2011. november 11-én, Budapesten hangzott el, a Szemere Bertalan Magyar Rendvédelem-történeti Tudományos Társaság által szervezett rendvédelem-történeti tudományos konferenciasorozatnak „*Militarizmus és demilitarizmus a XIX-XX. századi magyar állam rendvédelmében*” című XXV. konferenciáján. A publikált tanulmány az előadás javított, bővített és átdolgozott változata.

PARÁDI József: Az Osztrák-Magyar Monarchia Magyar Királyságának határszéli csendőrsége. *Rendvédelem-történeti Füzetek (Acta Historiae Preasidii Ordinis)*, XXII. évf. (2012) 26. sz. 81–104. p. A tanulmány korábbi változata 2011. november 11-én, Budapesten hangzott el, a Szemere Bertalan Magyar Rendvédelem-történeti Tudományos Társaság által szervezett rendvédelem-történeti tudományos konferenciasorozatnak „*Militarizmus és demilitarizmus a XIX-XX. századi magyar állam rendvédelmében*” című XXV. konferenciáján. A publikált tanulmány az előadás javított, bővített és átdolgozott változata.

SZIKINGER István: Rendvédelmi jog a dualizmus korszakában. *Rendvédelem-történeti Füzetek (Acta Historiae Preasidii Ordinis)*, XXII. évf. (2012) 26. sz. 141–157. p. A tanulmány korábbi változata 2011. november 11-én, Budapesten hangzott el, a Szemere Bertalan Magyar Rendvédelem-történeti Tudományos Társaság által szervezett rendvédelem-történeti tudományos konferenciasorozatnak „*Militarizmus és demilitarizmus a XIX-XX. századi magyar állam rendvédelmében*” című XXV. konferenciáján. A publikált tanulmány az előadás javított, bővített és átdolgozott változata.

F

Francia Nemzeti Csendőrség (Gendarmerie National) Európa egyik legrégebbi rendvédelmi testülete. Elődszervezete a Maréchaussee, amely a XIII. századtól fokozatosan kiépülve tartotta fenn a rendet Franciaország vidéki területein. A Maréchaussee-t 1778-ban keresztelték át Gendarmerie, azaz csendőrségre. A testületet Napóleon modernizálta. A napóleoni császárság vonzáskörébe tartozó államok a francia közigazgatási minta átvételkor, annak részeként vették át a csendőrségi testület-típust mint katonailag szervezett rendvédelmi őrtestületet. A csendőrség típusú rendfenntartó szervezet mindenütt kiválóan megállta a helyét, ebből fakadóan Európa valamennyi országában – a Brit-szigetek kivételével – a XIX. században létrehozták a nemzeti csendőrségeket. A Francia Nemzeti Csendőrség a XXI. században is mintegy 80 000 fős személyi állománnyal védi eredményesen az Franciaország rendjét, vidéki területeken.

SZIKINGER István: A magyar rendvédelem jogi alapjai. *Rendvédelem-történeti Füzetek (Acta Historiae Preasidii Ordinis)*, XXII. évf. (2012) 26. sz. 133–140. p. A tanulmány korábbi változata 2011. november 11-én, Budapesten hangzott el, a Szemere Bertalan Magyar Rendvédelem-történeti Tudományos Társaság által szervezett rendvédelem-történeti tudományos konferenciasorozatnak „*Militarizmus és demilitarizmus a XIX-XX. századi magyar állam rendvédelmében*” című XXV. konferenciáján. A publikált tanulmány az előadás javított, bővített és átdolgozott változata.

G, Gy

Geheime Staatspolizei (Gestapo; Titkos Államrendőrség). A Nemzetiszocialista Német Munkáspárt hatalomra kerülésével 1933-ban hozták létre. Feladatát a rendszer ellenségeinek felkutatása és semlegesítése képezte. 1933-ban a porosz titkosrendőrség szervezeteként állították fel. Így Hermann GÖRING vezetésé alá került. 1935-ben Heinrich HIMMLERT az SS birodalmi vezetőjét bízták meg a Gestapo vezetésével, aki a Gestapot oly módon szervezte át, hogy az alkalmatlan vezetőket elbocsátotta és helyükre SS tiszteket nevezett ki. 1936-ban egyesítették a Gestapot a Kripo-val (Kriminalpolizei = Bűnügyi Rendőrség). A szervezet új neve SIPO (Sicherheitspolizei = Biztonsági Rendőrség). 1939-ben a SIPO-t egyesítették az SD-vel (Sicherheitsdienst = Biztonsági Szolgálat). Az új szervezet neve RSH-ra változott (Reichssicherheitshauptamt = Birodalmi Biztonsági Főhivatal). A főhivatal két hivatalból állt, az egyik a Gestapo volt.

FORRÓ János: A rendvédelmi szervezetek sajátos tevékenysége háborús helyzetben Fejér vármegyében 1944 őszétől 1945 tavaszáig. *Rendvédelem-történeti Füzetek (Acta Historiae Preasidii Ordinis)*, XXII. évf. (2012) 26. sz. 35–43. p. A tanulmány korábbi változata 2011. november 11-én, Budapesten hangzott el, a Szemere Bertalan Magyar Rendvédelem-történeti Tudományos Társaság által szervezett rendvédelem-történeti tudományos konferenciasorozatnak „*Militarizmus és demilitarizmus a XIX-XX. századi magyar állam rendvédelmében*” című XXV. konferenciáján. A publikált tanulmány az előadás javított, bővített és átdolgozott változata.

H

HABSBURG-csendőrség lásd Császári csendőrség.

Határmegállapító Központ A magyar kormány a határmegállapító bizottságok tevékenységének az összehangolása érdekében hozta létre 1922 augusztusában gróf CSÁKY Imre elnökletével. A Határmegállapító Központ 1927-ig működött.

SUBA János: Szovjetunió és Magyarország közötti határvonalon kitűzése 1947–1949. *Rendvédelem-történeti Füzetek (Acta Historiae Praesidii Ordinis)*, XXII. évf. (2012) 26. sz. 120–132. p. A tanulmány korábbi változata 2011. november 11-én, Budapesten hangzott el, a Szemere Bertalan Magyar Rendvédelem-történeti Tudományos Társaság által szervezett rendvédelem-történeti tudományos konferenciasorozatnak „*Militarizmus és demilitarizmus a XIX-XX. századi magyar állam rendvédelmében*” című XXV. konferenciáján. A publikált tanulmány az előadás javított, bővített és átdolgozott változata.

Határőrség A Magyar Királyi Vámőrség jogutódaként működött. 1938-ban – a Bled-i egyezmény nyomán a fegyverkezési korlátok oldódásával – a Magyar Királyi Honvédségbe integrálták határvadász csapatnemenként. Elődszervezetével megegyezően kettős feladata volt. Nyílt teendőit az országhatár őrzése alkotta, rejtett teendőit pedig az államhatár biztosítása képezte egy esetleges fegyveres konfliktus esetén a magyar fő erők megérkezéséig. A testület nyílt feladatát 5 734 fővel látta el. A legénységi állomány sorozott (kényszertoborzott) katonákból állt. A testület nyílt szervezete négy lépcsős volt. Az államhatár mentén 155 órs működött, amelyeket 70 határügyi tiszt irányított. A határügyi tisztek felett 24 osztály állt, az osztályokat pedig az országos parancsnokság felügyelte. A testület nyílt szervezetében szolgálatot teljesítőket csupán kézi lőfegyverekkel látták el az objektumvédelmi sorozatlövő lőfegyverek kivételével. A testület nyílt szervezetében szolgálatot teljesítő személyi állomány számára rendszeresített fegyverzet típusa megegyezett a Magyar Királyi Honvédségben rendszeresített fegyverzet típusával. A testületen belüli függelmi viszonyok katonaiak voltak, a személyi állomány katonai rangot viselt. A magyar haderő jelentős részét (a gyalog ezredek egyharmadát) a testületben rejtették el határbiztosítási teendők ellátása céljából. 1945 után a honvéd határvadász csapatnemből hozták létre a Honvéd Határőrséget, amely továbbra is a honvédség hadrendjébe tartozott. A Honvéd Határőrség irányítását a „ki-kit győz le” időszakban a magyar baloldal magához ragadta és az ország legerősebb katonai erejévé fejlesztette. A Honvéd Határőrség szervezete határvadász őrsőkből századokból, illetve zászlóaljakkal állt. A testület vezetését a Határőrség Országos Parancsnoksága látta el. 1949-ben a testületet az Államvédelmi Hatóság kötelékébe integrálták. A köznyelv őket nevezte „zöld ávos”-nak. Az 1956-os forradalom és szabadságharc után a Határőrség – önálló fegyveres szervezetként – BM Határőrség elnevezéssel a belügyi tárca alárendeltségében maradt 2007-ig. 2007-ben a testületet a rendőrségbe integrálták.

NAGY Ákos Péter: A magyar rendvédelem belbiztonsági szolgálata 1945–1995. *Rendvédelem-történeti Füzetek (Acta Historiae Praesidii Ordinis)*, XXII. évf. (2012) 26. sz. 44–58. p. A tanulmány korábbi változata 2011. november 11-én, Budapesten hangzott el, a Szemere Bertalan Magyar Rendvédelem-történeti Tudományos Társaság által szervezett rendvédelem-történeti tudományos konferenciasorozatnak „*Militarizmus és demilitarizmus a XIX-XX. századi magyar állam rendvédelmében*” című XXV. konferenciáján. A publikált tanulmány az előadás javított, bővített és átdolgozott változata.

PARÁDI József: Az Osztrák-Magyar Monarchia Magyar Királyságának határszéli csendőrsége. *Rendvédelem-történeti Füzetek (Acta Historiae Praesidii Ordinis)*, XXII. évf. (2012) 26. sz. 81–104. p. A tanulmány korábbi változata 2011. november 11-én, Budapesten hangzott el, a Szemere Bertalan Magyar Rendvédelem-történeti Tudományos Társaság által szervezett rendvédelem-történeti tudományos konferenciasorozatnak „*Militarizmus és demilitarizmus a XIX-XX. századi magyar állam rendvédelmében*” című XXV. konferenciáján. A publikált tanulmány az előadás javított, bővített és átdolgozott változata.

PARÁDI József: Az egységes állami fizetési rendszer és a szakterületi rendfokozati rendszerek a polgári magyar állam rendvédelmében. *Rendvédelem-történeti Füzetek (Acta Historiae Praesidii Ordinis)*, XXII. évf. (2012) 26. sz. 105–119. p. A tanulmány korábbi változata 2011. november 11-én, Budapesten hangzott el, a Szemere Bertalan Magyar Rendvédelem-történeti Tudományos Társaság által szervezett rendvédelem-történeti tudományos konferenciasorozatnak „*Militarizmus és demilitarizmus a XIX-XX. századi magyar állam rendvédelmében*” című XXV. konferenciáján. A publikált tanulmány az előadás javított, bővített és átdolgozott változata.

Határrendőrség lásd **Magyar Királyi Állami Rendőrség**.

Határszéli csendőrség A határszéli csendőrség a Magyar Királyi Csendőrség szolgálati ágaként működött. A Magyar Királyság útlevelekötés határszakaszain a zöldhatár őrizetét és a kishatárforgalom ellenőrzését valósította meg a társ határőrizeti szervekkel együttműködve. A miniszterelnök és a belügyminiszter, a honvédelmi, a kereskedelemügyi, a pénzügyi az igazságügyi és a földművelésügyi miniszterrel 1891. VII. 1-én közösen kiadott határőrizeti utasításban hozta létre a határszéli csendőrség új szolgálati ágát és szabta meg főbb feladatait.

ARTNER Ramona: Hírszerzés a dualizmus kori Magyar Királyságban. *Rendvédelem-történeti Füzetek (Acta Historiae Praesidii Ordinis)*, XXII. évf. (2012) 26. sz. 19–26. p. A tanulmány korábbi változata 2011. november 11-én, Budapesten hangzott el, a Szemere Bertalan Magyar Rendvédelem-történeti Tudományos Társaság által szervezett rendvédelem-történeti tudományos konferenciasorozatnak „*Militarizmus és demilitarizmus a XIX-XX. századi magyar állam rendvédelmében*” című XXV. konferenciáján. A publikált tanulmány az előadás javított, bővített és átdolgozott változata.

PARÁDI József: A dualista Magyarország határőrizete a migráció tükrében. *Rendvédelem-történeti Füzetek (Acta Historiae Praesidii Ordinis)*, XXII. évf. (2012) 26. sz. 66–80. p. A tanulmány korábbi változata 2011. november 11-én, Budapesten hangzott el, a Szemere Bertalan Magyar Rendvédelem-történeti Tudományos Társaság által szervezett rendvédelem-történeti tudományos konferenciasorozatnak „*Militarizmus és demilitarizmus a XIX-XX. századi magyar állam rendvédelmében*” című XXV. konferenciáján. A publikált tanulmány az előadás javított, bővített és átdolgozott változata.

PARÁDI József: Az Osztrák-Magyar Monarchia Magyar Királyságának határszéli csendőrsége. *Rendvédelem-történeti Füzetek (Acta Historiae Praesidii Ordinis)*, XXII. évf. (2012) 26. sz. 81–104. p. A tanulmány korábbi változata 2011. november 11-én, Budapesten hangzott el, a Szemere Bertalan Magyar Rendvédelem-történeti Tudományos Társaság által szervezett rendvédelem-történeti tudományos konferenciasorozatnak „*Militarizmus és demilitarizmus a XIX-XX. századi magyar állam rendvédelmében*” című XXV. konferenciáján. A publikált tanulmány az előadás javított, bővített és átdolgozott változata.

Helytartótanács lásd **Belügyminisztérium**.

Honvéd Térképészeti Intézet lásd **Magyar Királyi Katonai Térképészeti Intézet**.

Honvédelmi Minisztérium A polgári magyar állam első honvédelmi minisztere MÉSZÁROS Lázár volt, aki e tisztséget 1848. IV. 7-től 1849. IV. 15-ig töltötte be. Az 1848–1849-es forradalom és szabadságharc idején létrejött első független magyar kormány óta létező tárca, amely a hazai védelméért felelős minisztériumként a haderőt irányítja. A katonai állományú személyek a pártállam létrejöttéig függetlenül attól, hogy hol teljesítettek szolgálatot – a testőrségek, a koronaőrség és a képviselőházi őrség kivételével – a honvédelmi tárcához tartoztak. Ebből fakadóan a magyar rendvédelmi testületek közül a Magyar Királyi Csendőrség személyi állományának tagjai személyükben a honvédelmi tárcához tartoztak. Ügyeik intézése céljából a honvédelmi minisztériumban külön osztály működött. A honvédelmi tárca hagyományosan a Budai Várba települt. A pártállam idejében azonban a Margit-híd pesti hídfőjének közelében létesített új épületegyüttesbe költözött, ahol azóta is működik.

ARTNER Ramona: Egy közbiztonsági őrtestület útja Párizstól – Itálián és Ausztrián keresztül – Budapestig. *Rendvédelem-történeti Füzetek (Acta Historiae Preasidii Ordinis)*, XXII. évf. (2012) 26. sz. 13–18. p. A tanulmány korábbi változata 2011. november 11-én, Budapesten hangzott el, a Szemere Bertalan Magyar Rendvédelem-történeti Tudományos Társaság által szervezett rendvédelem-történeti tudományos konferenciasorozatnak „*Militarizmus és demilitarizmus a XIX-XX. századi magyar állam rendvédelmében*” című XXV. konferenciáján. A publikált tanulmány az előadás javított, bővített és átdolgozott változata.

PARÁDI József: Az Osztrák-Magyar Monarchia Magyar Királyságának határszéli csendőrsége. *Rendvédelem-történeti Füzetek (Acta Historiae Preasidii Ordinis)*, XXII. évf. (2012) 26. sz. 81–104. p. A tanulmány korábbi változata 2011. november 11-én, Budapesten hangzott el, a Szemere Bertalan Magyar Rendvédelem-történeti Tudományos Társaság által szervezett rendvédelem-történeti tudományos konferenciasorozatnak „*Militarizmus és demilitarizmus a XIX-XX. századi magyar állam rendvédelmében*” című XXV. konferenciáján. A publikált tanulmány az előadás javított, bővített és átdolgozott változata.

SUBA János: Szovjetunió és Magyarország közötti határvonal kitűzése 1947–1949. *Rendvédelem-történeti Füzetek (Acta Historiae Preasidii Ordinis)*, XXII. évf. (2012) 26. sz. 120–132. p. A tanulmány korábbi változata 2011. november 11-én, Budapesten hangzott el, a Szemere Bertalan Magyar Rendvédelem-történeti Tudományos Társaság által szervezett rendvédelem-történeti tudományos konferenciasorozatnak „*Militarizmus és demilitarizmus a XIX-XX. századi magyar állam rendvédelmében*” című XXV. konferenciáján. A publikált tanulmány az előadás javított, bővített és átdolgozott változata.

SZIKINGER István: Rendvédelmi jog a dualizmus korszakában. *Rendvédelem-történeti Füzetek (Acta Historiae Preasidii Ordinis)*, XXII. évf. (2012) 26. sz. 141–157. p. A tanulmány korábbi változata 2011. november 11-én, Budapesten hangzott el, a Szemere Bertalan Magyar Rendvédelem-történeti Tudományos Társaság által szervezett rendvédelem-történeti tudományos konferenciasorozatnak „*Militarizmus és demilitarizmus a XIX-XX. századi magyar állam rendvédelmében*” című XXV. konferenciáján. A publikált tanulmány az előadás javított, bővített és átdolgozott változata.

Honvédség lásd **Magyar Királyi Honvédség**.

Horvát csendőrség a kiegyezéssel a Magyar Szent Korona alá tartozó területeken a neoabszolutizmus rendvédelmi struktúráját – így annak a csendőrségi részét is – felszámolták. Erdélyben és Horvátországban azonban fennmaradt egy-egy csendőr ezred. E két ezredet a magyar kormány 1876-ban vette át a közös hadügyminisztertől. A horvátországi csendőr ezred felügyelete és irányítása feletti jogkör pedig a horvát bánnak adta át. Az 1881-ben felállított Magyar Királyi Csendőrség részévé vált az erdélyi és a horvátországi csendőrség is. A horvát csendőrség azonban a Magyar Királyi Csendőrségen belül mintegy autonómiát élvezett, mivel felette a közvetlen felügyeletet és irányítást továbbra is a horvátok gyakorolták.

ARTNER Ramona: Egy közbiztonsági őrtestület útja Párizstól – Itálián és Ausztrián keresztül – Budapestig. *Rendvédelem-történeti Füzetek (Acta Historiae Preasidii Ordinis)*, XXII. évf. (2012) 26. sz. 13–18. p. A tanulmány korábbi változata 2011. november 11-én, Budapesten hangzott el, a Szemere Bertalan Magyar Rendvédelem-történeti Tudományos Társaság által szervezett rendvédelem-történeti tudományos konferenciasorozatnak „*Militarizmus és demilitarizmus a XIX-XX. századi magyar állam rendvédelmében*” című XXV. konferenciáján. A publikált tanulmány az előadás javított, bővített és átdolgozott változata.

PARÁDI József: Az Osztrák-Magyar Monarchia Magyar Királyságának határszéli csendőrsége. *Rendvédelem-történeti Füzetek (Acta Historiae Preasidii Ordinis)*, XXII. évf. (2012) 26. sz. 81–104. p. A tanulmány korábbi változata 2011. november 11-én, Budapesten hangzott el, a Szemere Bertalan Magyar Rendvédelem-történeti Tudományos Társaság által szervezett rendvédelem-történeti tudományos konferenciasorozatnak „*Militarizmus és demilitarizmus a XIX-XX. századi magyar állam rendvédelmében*” című XXV. konferenciáján. A publikált tanulmány az előadás javított, bővített és átdolgozott változata.

Horvát-Szlavón csendőrség (Magyar Királyi Horvát-Szlavón Csendőrség) lásd **Horvát csendőrség**.

I

Igazságügyi és Rendészeti Minisztérium (IRM) lásd **Belügyminisztérium**.

Igazságügyi Minisztérium A polgári magyar állam első igazságügy-minisztere DEÁK Ferenc volt, aki e tisztséget 1848. IV. 7-étől 1848. IX. 11-éig töltötte be. Az első felelős magyar kormány tárcája volt az Igazságügyi minisztérium, amelyet a kiegyezést követően újra létrehoztak és napjainkig működik, bár a GYURCSÁNY- és a BAJNAI-kormány időszakában a belügyi tárca rendvédelmi szervezeti egységeit áttelepítették az igazságügyi minisztérium szervezetébe. Az igazságügyi tárcát pedig átkeresztelték igazságügyi- és rendészeti minisztériummá. 2010 után azonban ismét önálló tárcaként működik a magyar államapparátusban.

NAGY Ákos Péter: A magyar rendvédelem belbiztonsági szolgálata 1945–1995. *Rendvédelem-történeti Füzetek (Acta Historiae Preasidii Ordinis)*, XXII. évf. (2012) 26. sz. 44–58. p. A tanulmány korábbi változata 2011. november 11-én, Budapesten hangzott el, a Szemere Bertalan Magyar Rendvédelem-történeti Tudományos Társaság által szervezett rendvédelem-történeti tudományos konferenciasorozatnak „*Militarizmus és demilitarizmus a XIX-XX. századi magyar állam rendvédelmében*” című XXV. konferenciáján. A publikált tanulmány az előadás javított, bővített és átdolgozott változata.

NAGY Ákos Péter: A Rendvédelmi Szervek Védelmi Szolgálata 2000–2010. *Rendvédelem-történeti Füzetek (Acta Historiae Preasidii Ordinis)*, XXII. évf. (2012) 26. sz. 59–65. p. A tanulmány korábbi változata 2011. november 11-én, Budapesten hangzott el, a Szemere Bertalan Magyar Rendvédelem-történeti Tudományos Társaság által szervezett rendvédelem-történeti

tudományos konferenciasorozatnak „*Militarizmus és demilitarizmus a XIX-XX. századi magyar állam rendvédelmében*” című XXV. konferenciáján. A publikált tanulmány az előadás javított, bővített és átdolgozott változata.

SZIKINGER István: Rendvédelmi jog a dualizmus korszakában. *Rendvédelem-történeti Füzetek (Acta Historiae Praesidii Ordinis)*, XXII. évf. (2012) 26. sz. 141–157. p. A tanulmány korábbi változata 2011. november 11-én, Budapesten hangzott el, a Szemere Bertalan Magyar Rendvédelem-történeti Tudományos Társaság által szervezett rendvédelem-történeti tudományos konferenciasorozatnak „*Militarizmus és demilitarizmus a XIX-XX. századi magyar állam rendvédelmében*” című XXV. konferenciáján. A publikált tanulmány az előadás javított, bővített és átdolgozott változata.

K

Katonai határőrvidék Az Adriától Bukovináig terjedő területsáv, amelyen katonai közigazgatás keretei között élő lakosságból létrehozott ezredek védelmezték a Habsburg-birodalmat a török becsapásokkal szemben. Az itt élő családok férfitagjai közül egy fő adómentes földhasználat fejében katonai szolgálatot volt köteles teljesíteni. Az 1848–1849-es forradalom és szabadságharc során a határőrvidék magyar ajkú ezredei a szabadságharc mellé álltak, ezért a forradalom leverését követően ezen ezredek feloszlatták. A többi ezredet a kiegyezés nyomán 1872-ben oszlatták fel a katonai határőrvidék ezredei működési területén lévő lakosság életviszonyainak a polgári életbe történő visszaintegrálása az 1880-as évek második feléig tartott. Ezzel zárult az a több évszázados múlta visszatekintő vita, amely az uralkodó és a magyar országgyűlés között fennállt a katonai határőrvidéket illetően. Az országgyűlések ugyanis rendszeresen kérték az uralkodót, hogy a katonai határőrvidék vármegyei közigazgatás alól kivont területét adja vissza a vármegyék számára. Az uralkodók ezt az igényt minden esetben jogosnak ítélték meg, azonban a végrehajtást a török veszély elmúlását követő időszakra tolták ki.

PARÁDI József: Az Osztrák-Magyar Monarchia Magyar Királyságának határszéli csendőrsége. *Rendvédelem-történeti Füzetek (Acta Historiae Praesidii Ordinis)*, XXII. évf. (2012) 26. sz. 81–104. p. A tanulmány korábbi változata 2011. november 11-én, Budapesten hangzott el, a Szemere Bertalan Magyar Rendvédelem-történeti Tudományos Társaság által szervezett rendvédelem-történeti tudományos konferenciasorozatnak „*Militarizmus és demilitarizmus a XIX-XX. századi magyar állam rendvédelmében*” című XXV. konferenciáján. A publikált tanulmány az előadás javított, bővített és átdolgozott változata.

Katonai rendőrség Az Osztrák-Magyar Monarchia véderejében 1917-ben létrehozott szakszolgálat, amely a haderő személyi állományára kiterjedően látta el teendőit. A katonai rendőrség feladatát alkotta a személyi állomány körében a rend és fegyelem betartatása. Szükség esetén – ha azt a polgári rendőrségek kérték – a polgári rendőrségek tevékenységét is segíthette. Hatásköre azonban a polgári lakosságra a Magyar Szent Korona alá tartozó területeken – a hadművelési területek kivételével nem terjedt ki. Ettől függetlenül azonban a haderő ellen irányuló tevékenységek felderítése és elhárítása is a feladatát alkotta.

SZIKINGER István: Rendvédelmi jog a dualizmus korszakában. *Rendvédelem-történeti Füzetek (Acta Historiae Praesidii Ordinis)*, XXII. évf. (2012) 26. sz. 141–157. p. A tanulmány korábbi változata 2011. november 11-én, Budapesten hangzott el, a Szemere Bertalan Magyar Rendvédelem-történeti Tudományos Társaság által szervezett rendvédelem-történeti tudományos konferenciasorozatnak „*Militarizmus és demilitarizmus a XIX-XX. századi magyar állam rendvédelmében*” című XXV. konferenciáján. A publikált tanulmány az előadás javított, bővített és átdolgozott változata.

Keleti Akadémia Az Osztrák-Magyar Monarchia diplomatáinak felkészítését biztosító oktatási intézmény.

ARTNER Ramona: Hírszerzés a dualizmus kori Magyar Királyságban. *Rendvédelem-történeti Füzetek (Acta Historiae Praesidii Ordinis)*, XXII. évf. (2012) 26. sz. 19–26. p. A tanulmány korábbi változata 2011. november 11-én, Budapesten hangzott el, a Szemere Bertalan Magyar Rendvédelem-történeti Tudományos Társaság által szervezett rendvédelem-történeti tudományos konferenciasorozatnak „*Militarizmus és demilitarizmus a XIX-XX. századi magyar állam rendvédelmében*” című XXV. konferenciáján. A publikált tanulmány az előadás javított, bővített és átdolgozott változata.

KGB (Komitet Goszudarsztvennoj Bezopasnosztyi) A Szovjetunió állambiztonsági feladatokat ellátó szervezete volt 1954 és 1991 között.

SZIKINGER István: A magyar rendvédelem jogi alapjai. *Rendvédelem-történeti Füzetek (Acta Historiae Praesidii Ordinis)*, XXII. évf. (2012) 26. sz. 133–140. p. A tanulmány korábbi változata 2011. november 11-én, Budapesten hangzott el, a Szemere Bertalan Magyar Rendvédelem-történeti Tudományos Társaság által szervezett rendvédelem-történeti tudományos konferenciasorozatnak „*Militarizmus és demilitarizmus a XIX-XX. századi magyar állam rendvédelmében*” című XXV. konferenciáján. A publikált tanulmány az előadás javított, bővített és átdolgozott változata.

Kommunista és Munkáspártok Tájékoztató Irodája (TI), a Moszkvából irányított nemzetközi kommunista szervezetet 1947-ben hozták létre – az 1943-ban feloszlott Kommunista Internacionálé (Komintern) helyébe –, 1956-ig működött.

PARÁDI József: Az Osztrák-Magyar Monarchia Magyar Királyságának határszéli csendőrsége. *Rendvédelem-történeti Füzetek (Acta Historiae Praesidii Ordinis)*, XXII. évf. (2012) 26. sz. 81–104. p. A tanulmány korábbi változata 2011. november 11-én, Budapesten hangzott el, a Szemere Bertalan Magyar Rendvédelem-történeti Tudományos Társaság által szervezett rendvédelem-történeti tudományos konferenciasorozatnak „*Militarizmus és demilitarizmus a XIX-XX. századi magyar állam rendvédelmében*” című XXV. konferenciáján. A publikált tanulmány az előadás javított, bővített és átdolgozott változata.

Kormányőrség Az Államvédelmi Hatóság felállításával annak részeként jött létre a Párt- és Kormányőrség, amely az ÁVH megszüntetését követően önálló szervezetként működött, a rendszerváltás után Köztársasági Őrezred néven beolvastották a magyar rendőrségbe, majd a 2010-es kormányváltás után a szervezetet megszüntették, feladatait a rendvédelmi testületek között szétosztották.

NAGY Ákos Péter: A magyar rendvédelem belbiztonsági szolgálata 1945–1995. *Rendvédelem-történeti Füzetek (Acta Historiae Praesidii Ordinis)*, XXII. évf. (2012) 26. sz. 44–58. p. A tanulmány korábbi változata 2011. november 11-én, Budapesten hangzott el, a Szemere Bertalan Magyar Rendvédelem-történeti Tudományos Társaság által szervezett rendvédelem-történeti tudományos konferenciasorozatnak „*Militarizmus és demilitarizmus a XIX-XX. századi magyar állam rendvédelmében*” című XXV. konferenciáján. A publikált tanulmány az előadás javított, bővített és átdolgozott változata.

Közös hadsereg az 1867/XII. tc. a kiegyezési törvényben foglalt hadügyi közösségből fakadt, így a dualizmushoz tapadó katonai szervezet volt. Az uralkodót illette meg a véderő „vezérlete” (pld.: a hadüzenet is), „vezénylete” (a haderőt az uralkodó bármikor bárhová irányíthatta), és „belszervezete”, (kinevezések, struktúra megállapítás, szolgálati nyelv meghatározása, fegyvelmezés stb.).

A közös hadseregben ezen jogok gyakorlásához nem volt szükséges a két társország hadügyminisztereinek az ellenjegyzése, ellentétben a honvédség és a népfelkelés alakulataival, ahol az uralkodói intenciók a magyar, illetve az osztrák honvédelmi miniszter ellenjegyzésével hatályosulhattak. A véderő számára azonban – a széles uralkodói jogkör ellensúlyozásaként – az újonc ajánlást, a szolgálati idő meghatározását, az elhelyezést és az élelmezést a két társország országgyűlése biztosította. A védelmi rendszer nem tartozott a delegációk hatáskörébe, azok közvetlenül az országgyűlések jogkörébe tartoztak. Az uralkodó ugyan szuverén módon rendelkezett a hadsereg felett, azonban katonáért és pénzért az országgyűléshez kellett fordulnia. Az Osztrák-Magyar Monarchia védereje – benne a közös hadsereg – a két társország országgyűlései és az uralkodói akarat egyeztetésével volt alkalmazható.

Az Osztrák-Magyar Monarchia védereje több részből állt. Két fő alkotóeleme volt, a haditengerészet és a szárazföldi haderő. A szárazföldi haderő részei voltak a közös hadsereg – melyre vonatkozóan 1889. évi utasítás vezette be a Császári és Királyi Hadsereg elnevezést –, valamint a Magyar Királyságban honvédség és a népfelkelés továbbá a Osztrák Császárságban Landwehr és a Landstrum. A közös hadsereg a szárazföldi haderő túlnyomó részét – 7/8-ad részét – alkotta. Nehézfegyverzettel és magasabb parancsnokságokkal (hadtest- és hadsereg parancsnokságokkal) is rendelkezett. A Landwehr és a Landstrum, illetve a honvéd és népfelkelő alakulatok ezredeit dandárparancsnokságok, a dandárokat pedig hadosztályparancsnokságok irányították ugyanúgy mint a közös hadseregben. A Landwehr és a Landstrum, valamint a honvéd és népfelkelő dandárparancsnokságok azonban már a közös hadsereg hadtestparancsnokságai alá tartoztak. Így módon biztosítva volt az Osztrák-Magyar Monarchia haderejének hadművelési egysége.

A Landwehr-ben és a Landstrum-ban a német, a honvédségnél és a népfelkelésnél pedig a magyar volt a szolgálati nyelv. Ezzel szemben a közös hadseregben az ezrednyelv azzal a nyelvvél egyezett meg, amelyet a katonák származási helyén beszélt a lakosság. Ezt a nyelvet az ezredhez helyezett tisztnek is el kellett sajátítaniuk. A közös hadseregben az ezrednél magasabb parancsnokságok, valamint az egységes hadtest- és hadsereg parancsnokságok nyelve a német volt.

A közös hadsereg személyi állományának sorozás útján történő utánpótlását a katonai kerületek biztosították. Az Osztrák Császárság területén 61, a Magyar Királyság területén 47, Bosznia-Hercegovinában pedig 4 katonai kerület működött. Az ezredre ugyanazon kerületektől sorozták a személyi állományt. A közös hadsereg katonai kerületeinek mintájára – de attól függetlenül – az Osztrák Császárságban a Landwehr és a Landstrum, a Magyar Királyságban pedig a honvédség és a népfelkelés önálló katonai kiegészítő kerületekkel rendelkezett.

Az ezredek belső szervezeti felépítése (zászlóalj, század, szakasz, raj) a haderő mindhárom részénél – közös hadsereg, Landwehr és Landstrum, honvédség és népfelkelés – azonos volt. A közös hadseregbe 33 gyalogos- és 8 lovas hadosztály, a Landwehrben 8 gyalogos hadosztály, a honvédségbe pedig 8 gyalogos és két lovas hadosztály tartozott. Az Osztrák-Magyar Monarchia teljes hadereje 16 hadtestből állt, amelyeket 6 hadseregbe csoportosítottak. A teljes haderő békelétszáma 450 000 fő, hadilétszáma pedig 1 500 000 fő volt. Az Osztrák-Magyar Monarchia véderejében a szabályzatok a fegyverzet és a rendfokozati rendszer egységes volt az egyenruhák azonban eltérőek voltak.

PARÁDI József: Az Osztrák-Magyar Monarchia Magyar Királyságának határszéli csendőrsége. *Rendvédelem-történeti Füzetek (Acta Historiae Praesidii Ordinis)*, XXII. évf. (2012) 26. sz. 81–104. p. A tanulmány korábbi változata 2011. november 11-én, Budapesten hangzott el, a Szemere Bertalan Magyar Rendvédelem-történeti Tudományos Társaság által szervezett rendvédelem-történeti tudományos konferenciasorozatnak „*Militarizmus és demilitarizmus a XIX-XX. századi magyar állam rendvédelmében*” című XXV. konferenciáján. A publikált tanulmány az előadás javított, bővített és átdolgozott változata.

Közös Hadügyminisztérium Az Osztrák-Magyar Monarchia közös ügyei közé tartozott a hadügy. A véderő ügyeinek irányítására volt hivatott a közös hadügyi tárca. A közös hadügyminisztert Ferenc József nevezte ki és mentette fel, nem tartozott a két társország országgyűléseinek, illetve kormányainak az alárendeltségeibe. A hadügyi költségek a közös költségek részét alkották.

SZIKINGER István: Rendvédelmi jog a dualizmus korszakában. *Rendvédelem-történeti Füzetek (Acta Historiae Praesidii Ordinis)*, XXII. évf. (2012) 26. sz. 141–157. p. A tanulmány korábbi változata 2011. november 11-én, Budapesten hangzott el, a Szemere Bertalan Magyar Rendvédelem-történeti Tudományos Társaság által szervezett rendvédelem-történeti tudományos konferenciasorozatnak „*Militarizmus és demilitarizmus a XIX-XX. századi magyar állam rendvédelmében*” című XXV. konferenciáján. A publikált tanulmány az előadás javított, bővített és átdolgozott változata.

Közös külügyminisztérium lásd Császári és Királyi Külügyminisztérium.

Külügyminisztérium Az első független felelős magyar kormány külügyminisztere gróf BATHÁNY Kázmér volt, aki e tisztséget 1849. V. 2-ától 1849. VIII. 11-éig töltötte be. A magyar kormány külkapcsolatainak intézésére hivatott állami szervezet. Először az 1848–1849-es forradalom és szabadságharc során állították fel. A dualizmus időszakában a magyar kormányok nem hoztak létre külügyminisztériumot, mivel a külügy a közös ügyek közé tartozott. A közös külügyminisztérium képviselte az Osztrák-Magyar Monarchia mindkét társországnak a Magyar Királyságnak és az Osztrák Császárságnak is a külügyi érdekeit. Ettől függetlenül azonban a két társország önállóan is intézett külügyi témájú ügyeket. Az Osztrák-Magyar Monarchia felbomlása után a mindenkori magyar minisztériumok egyike a külügyminisztérium, ebben az időszakban Magyarország első külügyminisztere gróf KÁROLYI Mihály volt, aki mint miniszterelnök ideiglenesen megbízva intézte a külügyi ügyeket. E minőségében 1918. X. 31-étől 1919. I. 11-éig tevékenykedett.

SUBA János: Szovjetunió és Magyarország közötti határvonal kitűzése 1947–1949. *Rendvédelem-történeti Füzetek (Acta Historiae Praesidii Ordinis)*, XXII. évf. (2012) 26. sz. 120–132. p. A tanulmány korábbi változata 2011. november 11-én, Budapesten hangzott el, a Szemere Bertalan Magyar Rendvédelem-történeti Tudományos Társaság által szervezett rendvédelem-történeti tudományos konferenciasorozatnak „*Militarizmus és demilitarizmus a XIX-XX. századi magyar állam rendvédelmében*” című XXV. konferenciáján. A publikált tanulmány az előadás javított, bővített és átdolgozott változata.

L, Ly

Legfelsőbb Rendőrhatóság A HABSBERG neoabszolútikus birodalom uralkodója Ferenc József 1852. IV. 25-én nyílt parancsral hozta létre a Legfelsőbb Rendőrhatóságot a birodalom teljes területére kiterjedő hatállyal és valamennyi rendvédelmi testület feletti felügyeleti, irányítási és koordinálási hatáskörrel.

ARTNER Ramona: Egy közbiztonsági örtestület útja Párizstól – Itálián és Ausztrián keresztül – Budapestig. *Rendvédelem-történeti Füzetek (Acta Historiae Praesidii Ordinis)*, XXII. évf. (2012) 26. sz. 13–18. p. A tanulmány korábbi változata 2011. november 11-én, Budapesten hangzott el, a Szemere Bertalan Magyar Rendvédelem-történeti Tudományos Társaság által szervezett rendvédelem-történeti tudományos konferenciasorozatnak „*Militarizmus és demilitarizmus a XIX-XX. századi magyar állam rendvédelmében*” című XXV. konferenciáján. A publikált tanulmány az előadás javított, bővített és átdolgozott változata.

ARTNER Ramona: Hírszerzés a dualizmuskori Magyar Királyságban. *Rendvédelem-történeti Füzetek (Acta Historiae Praesidii Ordinis)*, XXII. évf. (2012) 26. sz. 19–26. p. A tanulmány korábbi változata 2011. november 11-én, Budapesten hangzott el, a Szemere Bertalan Magyar Rendvédelem-történeti Tudományos Társaság által szervezett rendvédelem-történeti tudományos konferenciasorozatnak „*Militarizmus és demilitarizmus a XIX-XX. századi magyar állam rendvédelmében*” című XXV. konferenciáján. A publikált tanulmány az előadás javított, bővített és átdolgozott változata.

Légtalalom a második világháború alatti magyarországi bombázások hatásának mérséklésére hozták létre a honvédelmi tárca alárendeltségében. A szervezet a második világháború után a pártállam kialakulásának folyamatában a belügyi tárcahoz került, céljává egyre inkább a lakosság és a magyar gazdaság harmadik világháborúra való felkészítése vált. A hetvenes években visszakerült a honvédelmi tárcahoz a 2041/1974. MT. hat. rögzítette, hogy a honvédelmi miniszter egyben a polgári védelem országos parancsnoka is. A polgári védelmet az 1996. évi XXXVII. törvény a polgári védelemről határozta meg, mely szerint a polgári védelem a honvédelem rendszerében megvalósuló szervezet, feladat- és intézkedési rendszer, amelynek célja a fegyveres összütközés, a katasztrófa és más veszélyhelyzet esetén a lakosság életének megóvása, az életben maradás feltételeinek biztosítása, valamint az állampolgárok felkészítése azok hatásainak leküzdése és a túlélés feltételeinek megteremtése érdekében.

NAGY Ákos Péter: A magyar rendvédelem belbiztonsági szolgálata 1945–1995. *Rendvédelem-történeti Füzetek (Acta Historiae Praesidii Ordinis)*, XXII. évf. (2012) 26. sz. 44–58. p. A tanulmány korábbi változata 2011. november 11-én, Budapesten hangzott el, a Szemere Bertalan Magyar Rendvédelem-történeti Tudományos Társaság által szervezett rendvédelem-történeti tudományos konferenciasorozatnak „*Militarizmus és demilitarizmus a XIX-XX. századi magyar állam rendvédelmében*” című XXV. konferenciáján. A publikált tanulmány az előadás javított, bővített és átdolgozott változata.

Ludovica Akadémia a dualizmus és a két világháború közötti időszakban a Magyar Királyság katonatisztcjeinek képzését megvalósító felsőoktatási intézmény.

PARÁDI József: Az Osztrák-Magyar Monarchia Magyar Királyságának határszéli csendőrsége. *Rendvédelem-történeti Füzetek (Acta Historiae Praesidii Ordinis)*, XXII. évf. (2012) 26. sz. 81–104. p. A tanulmány korábbi változata 2011. november 11-én, Budapesten hangzott el, a Szemere Bertalan Magyar Rendvédelem-történeti Tudományos Társaság által szervezett rendvédelem-történeti tudományos konferenciasorozatnak „*Militarizmus és demilitarizmus a XIX-XX. századi magyar állam rendvédelmében*” című XXV. konferenciáján. A publikált tanulmány az előadás javított, bővített és átdolgozott változata.

PARÁDI József: Az egységes állami fizetési rendszer és a szakterületi rendfokozati rendszerek a polgári magyar állam rendvédelmében. *Rendvédelem-történeti Füzetek (Acta Historiae Praesidii Ordinis)*, XXII. évf. (2012) 26. sz. 105–119. p. A tanulmány korábbi változata 2011. november 11-én, Budapesten hangzott el, a Szemere Bertalan Magyar Rendvédelem-történeti Tudományos Társaság által szervezett rendvédelem-történeti tudományos konferenciasorozatnak „*Militarizmus és demilitarizmus a XIX-XX. századi magyar állam rendvédelmében*” című XXV. konferenciáján. A publikált tanulmány az előadás javított, bővített és átdolgozott változata.

M

Magyar Államrendőrség Az 1945-ben újjáalakuló magyar rendőrség neve Magyar Államrendőrség. E szervezetbe integrálták a feloszlott Magyar Királyi Csendőrség feladatkörét is. A Magyar Államrendőrség megnövekedett feladataiból következően a létszáma is gyarapodott. A személyi állományt az MKP szimpatizánsaival töltötték föl, így a testület kommunista befolyás alá került. Mivel pedig a csendőrség feloszlása nyomán a magyar rendvédelem legerősebb testületévé vált, ez lényegében az MKP magyar rendvédelem feletti uralmát jelentette. Ez a helyzet jól illett az MKP „szalámi taktikájába”.

NAGY Ákos Péter: A magyar rendvédelem belbiztonsági szolgálata 1945–1995. *Rendvédelem-történeti Füzetek (Acta Historiae Praesidii Ordinis)*, XXII. évf. (2012) 26. sz. 44–58. p. A tanulmány korábbi változata 2011. november 11-én, Budapesten hangzott el, a Szemere Bertalan Magyar Rendvédelem-történeti Tudományos Társaság által szervezett rendvédelem-történeti tudományos konferenciasorozatnak „*Militarizmus és demilitarizmus a XIX-XX. századi magyar állam rendvédelmében*” című XXV. konferenciáján. A publikált tanulmány az előadás javított, bővített és átdolgozott változata.

PARÁDI József: Az Osztrák-Magyar Monarchia Magyar Királyságának határszéli csendőrsége. *Rendvédelem-történeti Füzetek (Acta Historiae Praesidii Ordinis)*, XXII. évf. (2012) 26. sz. 81–104. p. A tanulmány korábbi változata 2011. november 11-én, Budapesten hangzott el, a Szemere Bertalan Magyar Rendvédelem-történeti Tudományos Társaság által szervezett rendvédelem-történeti tudományos konferenciasorozatnak „*Militarizmus és demilitarizmus a XIX-XX. századi magyar állam rendvédelmében*” című XXV. konferenciáján. A publikált tanulmány az előadás javított, bővített és átdolgozott változata.

Magyar Államvasutak (MÁV) a magyar állam tulajdonában álló vasútvonal és vasúti járműpark, valamint karbantartó részlegekből és az ezekhez tartozó objektumokból, továbbá a vasúti közlekedést elősegítő szervezetekből állt. A Magyar Államvasutakat BAROSS Gábor államminiszter emelte világszínvonalra.

CSAPÓ Csaba – PARÁDI József. Az államfő magyarországi védelme az Osztrák-Magyar Monarchiában. *Rendvédelem-történeti Füzetek (Acta Historiae Praesidii Ordinis)*, XXII. évf. (2012) 26. sz. 27–34. p. A tanulmány korábbi változata 2011. november 11-én, Budapesten hangzott el, a Szemere Bertalan Magyar Rendvédelem-történeti Tudományos Társaság által szervezett rendvédelem-történeti tudományos konferenciasorozatnak „*Militarizmus és demilitarizmus a XIX-XX. századi magyar*

állam rendvédelmében” című XXV. konferenciáján. A publikált tanulmány az előadás javított, bővített és átdolgozott változata.

Magyar Gazdaszövetség A mezőgazdasági termelő tevékenységet folytató földbirtokosok országos társadalmi egyesülete, amely a kiegyezés után jött létre.

PARÁDI József: Az Osztrák-Magyar Monarchia Magyar Királyságának határszéli csendőrsége. *Rendvédelem-történeti Füzetek (Acta Historiae Praesidii Ordinis)*, XXII. évf. (2012) 26. sz. 81–104. p. A tanulmány korábbi változata 2011. november 11-én, Budapesten hangzott el, a Szemere Bertalan Magyar Rendvédelem-történeti Tudományos Társaság által szervezett rendvédelem-történeti tudományos konferenciasorozatnak „*Militarizmus és demilitarizmus a XIX-XX. századi magyar állam rendvédelmében*” című XXV. konferenciáján. A publikált tanulmány az előadás javított, bővített és átdolgozott változata.

Magyar Királyi Állami Rendőrséget (1919–1930) az 5 047/1919. ME. r. hozta létre 1919.X.1-én. Az egységes magyar államrendőrség létrehozásának azonban már voltak dualizmuskori előzményei is. A trianoni békediktátum utáni magyar rendőrséget a Magyar Királyság állami- (fővárosi rendőrség és határrendőrség) és a városi rendőrségeinek az összevonásával hozták létre, a belügyi tárca közvetlen irányítása alá helyezve. Hatósági területe a városokra és a határállomásokra terjedt ki. Feladatát működési területén a közbiztonság védelme alkotta bűnügyi, közrendvédelmi és igazgatásrendészeti teendők ellátása által. A trianoni békediktátum utáni Magyar Királyságban a Magyar Királyi Állami Rendőrség létszáma (12 000 fő) megegyezett az első világháború előtti városi rendőrségek létszámával (12 000 fő). A testületet 1931-ben – szervezeti módosításokkal egybekötve – átkelesztették Magyar Királyi Rendőrségre. A Magyar Királyi Rendőrség 1945-ig működött, amikor helyébe a Magyar Államrendőrséget hozták létre, a Magyar Királyi Rendőrségben működő határszéli rendőri kirendeltségek helyett pedig határrendőrséget állítottak fel, amely 1945 és 1949 között működött. A Magyar Államrendőrségre ruházták a feloszlott Magyar Királyi Csendőrség hatáskörét és működési területét 1945-ben, ezzel a magyar rendvédelmi testületek között monopolhelyzetbe került. A Magyar Államrendőrséget később egyszerűen rendőrségnek nevezték. 1949-ben pedig a belügyi tárca irányítása alatt álló Magyar Határrendőrséget – a Honvédelmi Határőrséghez hasonlóan – az Államvédelmi Hatóság kötelékébe integrálták. Ezzel Magyarország egyetlen rendőri szervezet működött a rendőrség.

PARÁDI József: Az Osztrák-Magyar Monarchia Magyar Királyságának határszéli csendőrsége. *Rendvédelem-történeti Füzetek (Acta Historiae Praesidii Ordinis)*, XXII. évf. (2012) 26. sz. 81–104. p. A tanulmány korábbi változata 2011. november 11-én, Budapesten hangzott el, a Szemere Bertalan Magyar Rendvédelem-történeti Tudományos Társaság által szervezett rendvédelem-történeti tudományos konferenciasorozatnak „*Militarizmus és demilitarizmus a XIX-XX. századi magyar állam rendvédelmében*” című XXV. konferenciáján. A publikált tanulmány az előadás javított, bővített és átdolgozott változata.

PARÁDI József: Az egységes állami fizetési rendszer és a szakterületi rendfokozati rendszerek a polgári magyar állam rendvédelmében. *Rendvédelem-történeti Füzetek (Acta Historiae Praesidii Ordinis)*, XXII. évf. (2012) 26. sz. 105–119. p. A tanulmány korábbi változata 2011. november 11-én, Budapesten hangzott el, a Szemere Bertalan Magyar Rendvédelem-történeti Tudományos Társaság által szervezett rendvédelem-történeti tudományos konferenciasorozatnak „*Militarizmus és demilitarizmus a XIX-XX. századi magyar állam rendvédelmében*” című XXV. konferenciáján. A publikált tanulmány az előadás javított, bővített és átdolgozott változata.

Magyar Királyi Belügyminisztérium lásd **Belügyminisztérium**.

Magyar Királyi Csendőrség (1881–1945) katonailag szervezett közbiztonsági őrtestület, melynek belső függelmi viszonyai katonaiak voltak, a személyi állomány katonai rendfokozatot viselt. A testületet az 1876-ban a közös hadseregtől a Magyar Királyi Honvédséghez áthelyezett erdélyi csendőr kerületből fejlesztették ki. Mivel a csendőrök személyükben katonának minősültek, így a honvédelmi tárca felügyelete alatt álltak. A szervezet azonban – mint rendvédelmi testület – a belügyi tárca kompetenciájába tartozott. A testület hatásköre, a városok kivételével, az ország egész területére kiterjedt. Kiváló hatásfokkal ténykedett. Működési területén olyan kitűnő közbiztonsági állapotot hozott létre, majd tartott fenn, amelyet a megszüntetése óta még nem sikerült elérni. Diszlokációját a decentralizáltság, metodikáját a megelőzés jellemezte. Személyi állományának mintegy 90 %-a köztisztviselői szolgálatot látott el valamilyen formában. A testület jogosultságai és kötelezettségei nem voltak kiterjedtebbek a társ rendvédelmi testületeknél. A személyi állományának ellátmánya – néhány jelentéktelen specifikumtól eltekintve – megegyezett a közigazgatás, illetve a társ rendvédelmi testületek munkatársainak ellátmányával. Az 1945. és 1949. között zajló „ki-kit győz le” politikai csatározások részeként szüntették meg a testületet. Ebből fakadóan a szervezet társadalmi megítélése a harmadik évezred elején is differenciált. A testületnek önálló hatósági jogköre nem volt. A testületet két ízben hozták létre illetve szüntették meg. Felállításának mindkét esetben rendvédelmi szakmai okai, megszüntetésének pedig deklaráltan politikai okai voltak.

ARTNER Ramona: Egy közbiztonsági őrtestület útja Párizstól – Itálián és Ausztrián keresztül – Budapestig. *Rendvédelem-történeti Füzetek (Acta Historiae Praesidii Ordinis)*, XXII. évf. (2012) 26. sz. 13–18. p. A tanulmány korábbi változata 2011. november 11-én, Budapesten hangzott el, a Szemere Bertalan Magyar Rendvédelem-történeti Tudományos Társaság által szervezett rendvédelem-történeti tudományos konferenciasorozatnak „*Militarizmus és demilitarizmus a XIX-XX. századi magyar állam rendvédelmében*” című XXV. konferenciáján. A publikált tanulmány az előadás javított, bővített és átdolgozott változata.

ARTNER Ramona: Hírszerzés a dualizmuskori Magyar Királyságban. *Rendvédelem-történeti Füzetek (Acta Historiae Praesidii Ordinis)*, XXII. évf. (2012) 26. sz. 19–26. p. A tanulmány korábbi változata 2011. november 11-én, Budapesten hangzott el, a Szemere Bertalan Magyar Rendvédelem-történeti Tudományos Társaság által szervezett rendvédelem-történeti tudományos konferenciasorozatnak „*Militarizmus és demilitarizmus a XIX-XX. századi magyar állam rendvédelmében*” című XXV. konferenciáján. A publikált tanulmány az előadás javított, bővített és átdolgozott változata.

CSAPÓ Csaba – PARÁDI József: Az államfő magyarországi védelme az Osztrák-Magyar Monarchiában. *Rendvédelem-történeti Füzetek (Acta Historiae Praesidii Ordinis)*, XXII. évf. (2012) 26. sz. 27–34. p. A tanulmány korábbi változata 2011. november 11-én, Budapesten hangzott el, a Szemere Bertalan Magyar Rendvédelem-történeti Tudományos Társaság által szervezett rendvédelem-történeti tudományos konferenciasorozatnak „*Militarizmus és demilitarizmus a XIX-XX. századi magyar állam rendvédelmében*” című XXV. konferenciáján. A publikált tanulmány az előadás javított, bővített és átdolgozott változata.

FORRÓ János: A rendvédelmi szervezetek sajátos tevékenysége háborús helyzetben Fejér vármegyében 1944 őszétől 1945 tavaszáig. *Rendvédelem-történeti Füzetek (Acta Historiae Preasidii Ordinis)*, XXII. évf. (2012) 26. sz. 35–43. p. A tanulmány korábbi változata 2011. november 11-én, Budapesten hangzott el, a Szemere Bertalan Magyar Rendvédelem-történeti Tudományos Társaság által szervezett rendvédelem-történeti tudományos konferenciasorozatnak „*Militarizmus és demilitarizmus a XIX-XX. századi magyar állam rendvédelmében*” című XXV. konferenciáján. A publikált tanulmány az előadás javított, bővített és átdolgozott változata.

NAGY Ákos Péter: A magyar rendvédelem belbiztonsági szolgálata 1945–1995. *Rendvédelem-történeti Füzetek (Acta Historiae Preasidii Ordinis)*, XXII. évf. (2012) 26. sz. 44–58. p. A tanulmány korábbi változata 2011. november 11-én, Budapesten hangzott el, a Szemere Bertalan Magyar Rendvédelem-történeti Tudományos Társaság által szervezett rendvédelem-történeti tudományos konferenciasorozatnak „*Militarizmus és demilitarizmus a XIX-XX. századi magyar állam rendvédelmében*” című XXV. konferenciáján. A publikált tanulmány az előadás javított, bővített és átdolgozott változata.

PARÁDI József: A dualista Magyarország határőrizete a migráció tükrében. *Rendvédelem-történeti Füzetek (Acta Historiae Preasidii Ordinis)*, XXII. évf. (2012) 26. sz. 66–80. p. A tanulmány korábbi változata 2011. november 11-én, Budapesten hangzott el, a Szemere Bertalan Magyar Rendvédelem-történeti Tudományos Társaság által szervezett rendvédelem-történeti tudományos konferenciasorozatnak „*Militarizmus és demilitarizmus a XIX-XX. századi magyar állam rendvédelmében*” című XXV. konferenciáján. A publikált tanulmány az előadás javított, bővített és átdolgozott változata.

PARÁDI József: Az Osztrák-Magyar Monarchia Magyar Királyságának határszéli csendőrsége. *Rendvédelem-történeti Füzetek (Acta Historiae Preasidii Ordinis)*, XXII. évf. (2012) 26. sz. 81–104. p. A tanulmány korábbi változata 2011. november 11-én, Budapesten hangzott el, a Szemere Bertalan Magyar Rendvédelem-történeti Tudományos Társaság által szervezett rendvédelem-történeti tudományos konferenciasorozatnak „*Militarizmus és demilitarizmus a XIX-XX. századi magyar állam rendvédelmében*” című XXV. konferenciáján. A publikált tanulmány az előadás javított, bővített és átdolgozott változata.

PARÁDI József: Az egységes állami fizetési rendszer és a szakterületi rendfokozati rendszerek a polgári magyar állam rendvédelmében. *Rendvédelem-történeti Füzetek (Acta Historiae Preasidii Ordinis)*, XXII. évf. (2012) 26. sz. 105–119. p. A tanulmány korábbi változata 2011. november 11-én, Budapesten hangzott el, a Szemere Bertalan Magyar Rendvédelem-történeti Tudományos Társaság által szervezett rendvédelem-történeti tudományos konferenciasorozatnak „*Militarizmus és demilitarizmus a XIX-XX. századi magyar állam rendvédelmében*” című XXV. konferenciáján. A publikált tanulmány az előadás javított, bővített és átdolgozott változata.

SZIKINGER István: Rendvédelmi jog a dualizmus korszakában. *Rendvédelem-történeti Füzetek (Acta Historiae Preasidii Ordinis)*, XXII. évf. (2012) 26. sz. 141–157. p. A tanulmány korábbi változata 2011. november 11-én, Budapesten hangzott el, a Szemere Bertalan Magyar Rendvédelem-történeti Tudományos Társaság által szervezett rendvédelem-történeti tudományos konferenciasorozatnak „*Militarizmus és demilitarizmus a XIX-XX. századi magyar állam rendvédelmében*” című XXV. konferenciáján. A publikált tanulmány az előadás javított, bővített és átdolgozott változata.

Magyar Királyi Darabont Testőrség (1904–1919) Ferenc József testőrségei közül a legkésőbb, 1904-ben jött létre. Feladatát a Budai Vár Királyi Palotájának őrzése és díszelgési teendők ellátása alkotta. A darabont testőrség személyi állománya légszámú tagjainak utánpótlása a haderő sorozott állományából került ki tovább szolgálói forma alkalmazásával. Laktanyájuk a vár alatt az Attila utcában állt. Ez a laktanya vált az 1920-ban létesített Magyar Királyi Testőrség laktanyájává. A testület 1920-ig működött, részt vett gróf KÁROLYI Mihály és HORTHY Miklós őrzésében is, majd a nemesi testőrség maradványaival az 1920-ban újonnan létrehozott Magyar Királyi Testőrségbe integráltak a két korábbi testőrség maradványait. A testület létszáma 49 fő katonai rangot (tisztek és altisztek) viselő és 15 fő kiegészítő feladatot ellátó személyből állt. A testőrség első kapitánya báró FEJÉRVÁRY Géza tábornagy volt. A testület tiszt karával szembeni elvárások és a nyugdíjazási rendszer azonos volt a Magyar Királyi Nemesi Testőrségével.

CSAPÓ Csaba – PARÁDI József: Az államfő magyarországi védelme az Osztrák-Magyar Monarchiában. *Rendvédelem-történeti Füzetek (Acta Historiae Preasidii Ordinis)*, XXII. évf. (2012) 26. sz. 27–34. p. A tanulmány korábbi változata 2011. november 11-én, Budapesten hangzott el, a Szemere Bertalan Magyar Rendvédelem-történeti Tudományos Társaság által szervezett rendvédelem-történeti tudományos konferenciasorozatnak „*Militarizmus és demilitarizmus a XIX-XX. századi magyar állam rendvédelmében*” című XXV. konferenciáján. A publikált tanulmány az előadás javított, bővített és átdolgozott változata.

PARÁDI József: Az Osztrák-Magyar Monarchia Magyar Királyságának határszéli csendőrsége. *Rendvédelem-történeti Füzetek (Acta Historiae Preasidii Ordinis)*, XXII. évf. (2012) 26. sz. 81–104. p. A tanulmány korábbi változata 2011. november 11-én, Budapesten hangzott el, a Szemere Bertalan Magyar Rendvédelem-történeti Tudományos Társaság által szervezett rendvédelem-történeti tudományos konferenciasorozatnak „*Militarizmus és demilitarizmus a XIX-XX. századi magyar állam rendvédelmében*” című XXV. konferenciáján. A publikált tanulmány az előadás javított, bővített és átdolgozott változata.

PARÁDI József: Az egységes állami fizetési rendszer és a szakterületi rendfokozati rendszerek a polgári magyar állam rendvédelmében. *Rendvédelem-történeti Füzetek (Acta Historiae Preasidii Ordinis)*, XXII. évf. (2012) 26. sz. 105–119. p. A tanulmány korábbi változata 2011. november 11-én, Budapesten hangzott el, a Szemere Bertalan Magyar Rendvédelem-történeti Tudományos Társaság által szervezett rendvédelem-történeti tudományos konferenciasorozatnak „*Militarizmus és demilitarizmus a XIX-XX. századi magyar állam rendvédelmében*” című XXV. konferenciáján. A publikált tanulmány az előadás javított, bővített és átdolgozott változata.

Magyar Királyi Fiumei Állami Rendőrség. A fiumei városi rendőrséget az 1916/XXXVII. tc.-kel vonták a kormány irányítása alá. A városban működő rendőrség államrendőrségként az Osztrák-Magyar Monarchia felbomlásáig működött.

PARÁDI József: Az Osztrák-Magyar Monarchia Magyar Királyságának határszéli csendőrsége. *Rendvédelem-történeti Füzetek (Acta Historiae Preasidii Ordinis)*, XXII. évf. (2012) 26. sz. 81–104. p. A tanulmány korábbi változata 2011. november 11-én, Budapesten hangzott el, a Szemere Bertalan Magyar Rendvédelem-történeti Tudományos Társaság által szervezett rendvédelem-történeti tudományos konferenciasorozatnak „*Militarizmus és demilitarizmus a XIX-XX. századi magyar állam rendvédelmében*” című XXV. konferenciáján. A publikált tanulmány az előadás javított, bővített és átdolgozott változata.

PARÁDI József: Az egységes állami fizetési rendszer és a szakterületi rendfokozati rendszerek a polgári magyar állam rendvédelmében. *Rendvédelem-történeti Füzetek (Acta Historiae Preasidii Ordinis)*, XXII. évf. (2012) 26. sz. 105–119. p. A tanulmány korábbi változata 2011. november 11-én, Budapesten hangzott el, a Szemere Bertalan Magyar Rendvédelem-tör-

téneti Tudományos Társaság által szervezett rendvédelem-történeti tudományos konferenciasorozatnak „*Militarizmus és demilitarizmus a XIX-XX. századi magyar állam rendvédelmében*” című XXV. konferenciáján. A publikált tanulmány az előadás javított, bővített és átdolgozott változata.

SZIKINGER István: Rendvédelmi jog a dualizmus korszakában. *Rendvédelem-történeti Füzetek (Acta Historiae Praesidii Ordinis)*, XXII. évf. (2012) 26. sz. 141–157. p. A tanulmány korábbi változata 2011. november 11-én, Budapesten hangzott el, a Szemere Bertalan Magyar Rendvédelem-történeti Tudományos Társaság által szervezett rendvédelem-történeti tudományos konferenciasorozatnak „*Militarizmus és demilitarizmus a XIX-XX. századi magyar állam rendvédelmében*” című XXV. konferenciáján. A publikált tanulmány az előadás javított, bővített és átdolgozott változata.

Magyar Királyi Folyamórség (1921–1939) A folyamórség előtörténete az Árpád-házi királyok naszádosainak szervezetéig nyúlik vissza. A török hódoltság időszakában a Habsburg-hatalom a naszádosokat a sajkásokkal váltotta fel. A török kiűzése után pedig – a katonai határőrvidék részeként – létrehozták a Titeli Sajkás Kerületet, amely 1848-igműködött. 1850. november 30-án létrehozták a Császári Királyi Flottilla Hadtestet, amely 1866-ig működött, majd 1871-ben felállították a Császári Királyi Haditengerészetből kiküldönített budapesti tengerészeti különítményt, amelynek a hatásköre kiterjedt a Magyar Szent Korona alá tartozó hajózható folyó és állóvizekre. A budapesti különítmény által irányított flottilla maradványaiból hozták létre a Magyar Királyi Folyamórséget. A folyamórség létrehozását 1921. év január 3.-ai minisztertanácsi ülésen döntötték el. A testület felállításának az időpontját 1921. március elsejével határozták meg. A folyamórség létrehozásáról az 1922/XIV. tc. rendelkezett, melynek a végrehajtását a 122 295/1922. BM. rendeletben foglaltak biztosították. A folyamórség vízi rendszeti teendők végzésére létrehozott önálló rendvédelmi testületként a belügyi tárca folyamrendészeti osztályának a felügyelete alatt állt. Rejtett feladatát a trianoni békediktátum által felszámolt dunai flottilla maradványainak működtetése alkotta. Nyílt szervezetének létszáma 2 420 főt tett ki, amelyben a fegyveres szolgálatot ellátók létszáma az 1 620 főt nem haladhatta meg. A folyamórség személyi állománya katonai rendfokozatot viselt, a belső függelmi viszonyok katonaiak voltak. A legénységi állományt kényszertoborzás (sorozás) útján biztosították. A testület számára önálló egyenruhát rendszeresítettek. A testület személyi állománya tagjai számára a Magyar Királyi Honvédségnél is használatos fegyverzetet rendszeresítették. A folyamórség élén a révkapitányság állt. A révkapitányság 13 révkapitányságot irányított. A révkapitányságok alárendeltségében pedig 9 révkirendeltség működött. Szükség esetén – a kapitányságok alárendeltségében – révőrségeket is létre lehetett hozni ideiglenes jelleggel. A folyamórség rejtett részét 1939-ben beolvasztották a Magyar Királyi Honvédségbe honvéd folyamerők néven. A testület nyílt részét a hatáskörrel együtt – a területi illetékesség figyelembe vételével – átadták a Magyar Királyi Csendőrségnek, illetve a Magyar Királyi Rendőrségnek.

PARÁDI József: Az egységes állami fizetési rendszer és a szakterületi rendfokozati rendszerek a polgári magyar állam rendvédelmében. *Rendvédelem-történeti Füzetek (Acta Historiae Praesidii Ordinis)*, XXII. évf. (2012) 26. sz. 105–119. p. A tanulmány korábbi változata 2011. november 11-én, Budapesten hangzott el, a Szemere Bertalan Magyar Rendvédelem-történeti Tudományos Társaság által szervezett rendvédelem-történeti tudományos konferenciasorozatnak „*Militarizmus és demilitarizmus a XIX-XX. századi magyar állam rendvédelmében*” című XXV. konferenciáján. A publikált tanulmány az előadás javított, bővített és átdolgozott változata.

Magyar Királyi Fővárosi Állami Rendőrség (1872–1919) Óbuda, Buda és Pest egyesítésével létrehozott Budapest Fővárosi Rendőrséget az 1872/XXXVI. tc.-el a kormány közvetlen felügyelete alá helyezték ideiglenesen, majd véglegesen az 1881/XXI. tc.-el. A kormány a felügyeletet a belügyi tárca által gyakorolta. Az 5 047/1909. ME. r. a fővárosi rendőrséget is – a többi városi rendőrséghez hasonlóan – beolvasztotta az újonnan létrehozott Magyar Királyi Állami Rendőrségbe. A Magyar Királyi Állami Rendőrség a fővárosi rendőrség egyenruháját és rangrendszerét vette át.

PARÁDI József: Az Osztrák-Magyar Monarchia Magyar Királyságának határszéli csendőrsége. *Rendvédelem-történeti Füzetek (Acta Historiae Praesidii Ordinis)*, XXII. évf. (2012) 26. sz. 81–104. p. A tanulmány korábbi változata 2011. november 11-én, Budapesten hangzott el, a Szemere Bertalan Magyar Rendvédelem-történeti Tudományos Társaság által szervezett rendvédelem-történeti tudományos konferenciasorozatnak „*Militarizmus és demilitarizmus a XIX-XX. századi magyar állam rendvédelmében*” című XXV. konferenciáján. A publikált tanulmány az előadás javított, bővített és átdolgozott változata.

PARÁDI József: Az egységes állami fizetési rendszer és a szakterületi rendfokozati rendszerek a polgári magyar állam rendvédelmében. *Rendvédelem-történeti Füzetek (Acta Historiae Praesidii Ordinis)*, XXII. évf. (2012) 26. sz. 105–119. p. A tanulmány korábbi változata 2011. november 11-én, Budapesten hangzott el, a Szemere Bertalan Magyar Rendvédelem-történeti Tudományos Társaság által szervezett rendvédelem-történeti tudományos konferenciasorozatnak „*Militarizmus és demilitarizmus a XIX-XX. századi magyar állam rendvédelmében*” című XXV. konferenciáján. A publikált tanulmány az előadás javított, bővített és átdolgozott változata.

SZIKINGER István: Rendvédelmi jog a dualizmus korszakában. *Rendvédelem-történeti Füzetek (Acta Historiae Praesidii Ordinis)*, XXII. évf. (2012) 26. sz. 141–157. p. A tanulmány korábbi változata 2011. november 11-én, Budapesten hangzott el, a Szemere Bertalan Magyar Rendvédelem-történeti Tudományos Társaság által szervezett rendvédelem-történeti tudományos konferenciasorozatnak „*Militarizmus és demilitarizmus a XIX-XX. századi magyar állam rendvédelmében*” című XXV. konferenciáján. A publikált tanulmány az előadás javított, bővített és átdolgozott változata.

Magyar Királyi Határőrség (1931–1938) lásd **Határőrség**.

Magyar Királyi Határrendőrség az 1903/VIII. tc. alapján 1906. I. 15-től 1918-ig a dualizmus összeomlásáig működött a központi államhatalom közvetlen alárendeltségében. Tevékenységének döntő hányadát a Magyar Királyság útlevelekötéses határszakaszain fejtette ki. Szervezetének és személyi állományának döntő többsége ezeken a határszakaszokon volt megtalálható. A testület – néhány száz fős – mérsékelt személyi állománnyal működött, önálló rangrendszerrel és egyenruhával rendelkezett. A határőrizet klasszikus hármas feladatrendszeréből elsősorban a határforgalom ellenőrzését és a határrend betartását valósította meg. A zöldhatár őrzését pedig a határszéli csendőrséggel közösen végezte. A testület a magyar határőrizet koordináló szerepét is betöltötte, szükség esetén a határőrizeti teendők ellátására bevonhatta a határmenti vármegegyék és városok területén működő rendőrségek személyi állományát is. A kivételes hatalom időszakában a Magyar Királyi Határrendőrség különleges feladatokat kapott az Osztrák-Magyar Monarchia haderejével való együttműködés tekintetében, amelyet a ka-

tonai határőrizeti utasításban konkretizáltak. A magyarországi rendőrségek államosításával a határrendőrség maradványait a Magyar Királyi Állami Rendőrségbe integrálták.

ARTNER Ramona: Hírszerzés a dualizmuskori Magyar Királyságban. *Rendvédelem-történeti Füzetek (Acta Historiae Preasidii Ordinis)*, XXII. évf. (2012) 26. sz. 19–26. p. A tanulmány korábbi változata 2011. november 11-én, Budapesten hangzott el, a Szemere Bertalan Magyar Rendvédelem-történeti Tudományos Társaság által szervezett rendvédelem-történeti tudományos konferenciasorozatnak „*Militarizmus és demilitarizmus a XIX-XX. századi magyar állam rendvédelmében*” című XXV. konferenciáján. A publikált tanulmány az előadás javított, bővített és átdolgozott változata.

PARÁDI József: A dualista Magyarország határőrizete a migráció tükrében. *Rendvédelem-történeti Füzetek (Acta Historiae Preasidii Ordinis)*, XXII. évf. (2012) 26. sz. 66–80. p. A tanulmány korábbi változata 2011. november 11-én, Budapesten hangzott el, a Szemere Bertalan Magyar Rendvédelem-történeti Tudományos Társaság által szervezett rendvédelem-történeti tudományos konferenciasorozatnak „*Militarizmus és demilitarizmus a XIX-XX. századi magyar állam rendvédelmében*” című XXV. konferenciáján. A publikált tanulmány az előadás javított, bővített és átdolgozott változata.

PARÁDI József: Az egységes állami fizetési rendszer és a szakterületi rendfokozati rendszerek a polgári magyar állam rendvédelmében. *Rendvédelem-történeti Füzetek (Acta Historiae Preasidii Ordinis)*, XXII. évf. (2012) 26. sz. 105–119. p. A tanulmány korábbi változata 2011. november 11-én, Budapesten hangzott el, a Szemere Bertalan Magyar Rendvédelem-történeti Tudományos Társaság által szervezett rendvédelem-történeti tudományos konferenciasorozatnak „*Militarizmus és demilitarizmus a XIX-XX. századi magyar állam rendvédelmében*” című XXV. konferenciáján. A publikált tanulmány az előadás javított, bővített és átdolgozott változata.

SZIKINGER István: Rendvédelmi jog a dualizmus korszakában. *Rendvédelem-történeti Füzetek (Acta Historiae Preasidii Ordinis)*, XXII. évf. (2012) 26. sz. 141–157. p. A tanulmány korábbi változata 2011. november 11-én, Budapesten hangzott el, a Szemere Bertalan Magyar Rendvédelem-történeti Tudományos Társaság által szervezett rendvédelem-történeti tudományos konferenciasorozatnak „*Militarizmus és demilitarizmus a XIX-XX. századi magyar állam rendvédelmében*” című XXV. konferenciáján. A publikált tanulmány az előadás javított, bővített és átdolgozott változata.

Magyar Királyi Honvédelmi Minisztérium lásd Honvédelmi Minisztérium.

Magyar Királyi Honvédség (1848–1849 és 1867–1945) a véderő azon része, amely 1867 és 1918 között az Osztrák-Magyar Monarchia Magyar Királyságában állomásozó és a magyar kormánynak is alárendelt könnyűfegyverzetű egységekből állt, valamint a sorozott személyi állománya a magyar Szent Korona alá tartozó területen élő lakosság közül került ki. A Magyar Királyi Honvédség magasabb egység parancsnokságokkal nem rendelkezett, a közös hadsereg magasabb egység parancsnokságok az alárendeltségébe tartozott. A Magyar Királyi Honvédségben a vezényleti nyelv a magyar volt. Az egyenruha nemzeti díszítő elemeket hordozott. A Magyar Királyi Honvédségben az uralkodói elhatározások a honvédelmi miniszter ellenjegyzésével hatályosulhattak. Az Osztrák-Magyar Monarchia felbomlása nyomán a Magyar Királyi Honvédség a trianon utáni Magyar Királyság haderejévé vált, azonban a magyar haderőt 1919-ben Magyar Hadsereg névvel illették, amelyet 1920-ban Magyar Királyi Nemzeti Hadseregre változtattak, majd 1922-ben visszatértek a Magyar Királyi Honvédség elnevezésre. A két világháború közötti Magyar Királyság hadereje már rendelkezett magasabb egységparancsnokságokkal és a fegyverkezési egyenjogúságot kimondó 1938. évi bled-i egyezmény nyomán lehetőség nyílt a magyar véderőnek a kor színvonalán álló technikai eszközökkel való ellátására is. A honvéd illetve honvédség kifejezés az 1848–1849-es szabadságharc időszakából ered. A Magyar Királyi Honvédség a polgári magyar állam véderő szervezete volt. Magyarország szovjet megszállását követően kiépülő pártállamban a magyar haderő elnevezését Magyar Néphadseregre változtatták, amely elnevezés a rendszerváltás után a magyar hagyományokra visszanyúlva Magyar Honvédségre változott.

ARTNER Ramona: Egy közbiztonsági örtestület útja Párizstól – Itálián és Ausztrián keresztül – Budapestig. *Rendvédelem-történeti Füzetek (Acta Historiae Preasidii Ordinis)*, XXII. évf. (2012) 26. sz. 13–18. p. A tanulmány korábbi változata 2011. november 11-én, Budapesten hangzott el, a Szemere Bertalan Magyar Rendvédelem-történeti Tudományos Társaság által szervezett rendvédelem-történeti tudományos konferenciasorozatnak „*Militarizmus és demilitarizmus a XIX-XX. századi magyar állam rendvédelmében*” című XXV. konferenciáján. A publikált tanulmány az előadás javított, bővített és átdolgozott változata.

NAGY Ákos Péter: A magyar rendvédelem belbiztonsági szolgálata 1945–1995. *Rendvédelem-történeti Füzetek (Acta Historiae Preasidii Ordinis)*, XXII. évf. (2012) 26. sz. 44–58. p. A tanulmány korábbi változata 2011. november 11-én, Budapesten hangzott el, a Szemere Bertalan Magyar Rendvédelem-történeti Tudományos Társaság által szervezett rendvédelem-történeti tudományos konferenciasorozatnak „*Militarizmus és demilitarizmus a XIX-XX. századi magyar állam rendvédelmében*” című XXV. konferenciáján. A publikált tanulmány az előadás javított, bővített és átdolgozott változata.

PARÁDI József: Az Osztrák-Magyar Monarchia Magyar Királyságának határszéli csendőrsége. *Rendvédelem-történeti Füzetek (Acta Historiae Preasidii Ordinis)*, XXII. évf. (2012) 26. sz. 81–104. p. A tanulmány korábbi változata 2011. november 11-én, Budapesten hangzott el, a Szemere Bertalan Magyar Rendvédelem-történeti Tudományos Társaság által szervezett rendvédelem-történeti tudományos konferenciasorozatnak „*Militarizmus és demilitarizmus a XIX-XX. századi magyar állam rendvédelmében*” című XXV. konferenciáján. A publikált tanulmány az előadás javított, bővített és átdolgozott változata.

Magyar Királyi Katona Térképészeti Intézet (1921–1938) Az Osztrák-Magyar Monarchia felbomlása után 1919. február 4-én a 2377/1919. HM. r. hozta létre a Magyar Katonai Térképészeti Csoportot, mely 1921-ben intézetté alakult, így jött létre a Magyar Királyi Katonai Térképészeti Intézet. Később a trianoni előírások miatt a katonai jelzőt államira kellett változtatni, ekkor jött létre a Magyar Királyi Állami Térképészeti Intézet, amelyet 1938-ban Magyar Királyi Honvéd Térképészeti Intézetre kereszteltek át. Budapest ostroma alatt az intézet súlyos károkat szenvedett minek következtében 1945. május 15-én működését felfüggesztették. Az intézet a Szövetséges Ellenőrző Bizottság engedélyével kezdte újra működését 1945. október 1-én immár Honvéd Térképészeti Intézet néven. 1956 után Magyar Néphadsereg Térképészeti Intézete elnevezéssel működött tovább az intézmény. 1986-ban az intézetet Magyar Néphadsereg Tóth Ágoston Térképészeti Intézet-re kereszteltek át. A rendszerváltást követően a magyar honvédség, így a katonai térképészet sem mentesült a liberalizációs folyamatok hatásai alól, ami gyakori szervezeti változásokkal és a személyi állomány számottevő csökkenésével járt együtt. Jelenleg a Magyar Honvédség Térképészeti Hivatala és a HM Térképészeti Kht. hivatott ellátni az előintézmény feladatait.

SUBA János: Szovjetunió és Magyarország közötti határvonal kitűzése 1947–1949. *Rendvédelem-történeti Füzetek (Acta Historiae Praesidii Ordinis)*, XXII. évf. (2012) 26. sz. 120–132. p. A tanulmány korábbi változata 2011. november 11-én, Budapesten hangzott el, a Szemere Bertalan Magyar Rendvédelem-történeti Tudományos Társaság által szervezett rendvédelem-történeti tudományos konferenciasorozatnak „*Militarizmus és demilitarizmus a XIX-XX. századi magyar állam rendvédelmében*” című XXV. konferenciáján. A publikált tanulmány az előadás javított, bővített és átdolgozott változata.

Magyar Királyi Képviselőházi Őrség (1912–1945) A testületet 1912-ben állították fel (1912/LXVII. tc. a képviselőházi őrség felállításáról). Feladatát az országház őrzése és védelme mellett a képviselőház tagjai és a hallgatóság körében a rend fenntartása, valamint protokoláris, díszelgői tevékenység ellátása alkotta. Az országgyűlés elnökének az alárendeltségében állt. A testületet a végrehajtó hatalom szervezetétől elkülönítették, annak nem volt alárendelve. 1945-ben Nemzetgyűlési Őrségként működött tovább.

PARÁDI József: Az Osztrák-Magyar Monarchia Magyar Királyságának határszéli csendőrsége. *Rendvédelem-történeti Füzetek (Acta Historiae Praesidii Ordinis)*, XXII. évf. (2012) 26. sz. 81–104. p. A tanulmány korábbi változata 2011. november 11-én, Budapesten hangzott el, a Szemere Bertalan Magyar Rendvédelem-történeti Tudományos Társaság által szervezett rendvédelem-történeti tudományos konferenciasorozatnak „*Militarizmus és demilitarizmus a XIX-XX. századi magyar állam rendvédelmében*” című XXV. konferenciáján. A publikált tanulmány az előadás javított, bővített és átdolgozott változata.

PARÁDI József: Az egységes állami fizetési rendszer és a szakterületi rendfokozati rendszerek a polgári magyar állam rendvédelmében. *Rendvédelem-történeti Füzetek (Acta Historiae Praesidii Ordinis)*, XXII. évf. (2012) 26. sz. 105–119. p. A tanulmány korábbi változata 2011. november 11-én, Budapesten hangzott el, a Szemere Bertalan Magyar Rendvédelem-történeti Tudományos Társaság által szervezett rendvédelem-történeti tudományos konferenciasorozatnak „*Militarizmus és demilitarizmus a XIX-XX. századi magyar állam rendvédelmében*” című XXV. konferenciáján. A publikált tanulmány az előadás javított, bővített és átdolgozott változata.

SZIKINGER István: Rendvédelmi jog a dualizmus korszakában. *Rendvédelem-történeti Füzetek (Acta Historiae Praesidii Ordinis)*, XXII. évf. (2012) 26. sz. 141–157. p. A tanulmány korábbi változata 2011. november 11-én, Budapesten hangzott el, a Szemere Bertalan Magyar Rendvédelem-történeti Tudományos Társaság által szervezett rendvédelem-történeti tudományos konferenciasorozatnak „*Militarizmus és demilitarizmus a XIX-XX. századi magyar állam rendvédelmében*” című XXV. konferenciáján. A publikált tanulmány az előadás javított, bővített és átdolgozott változata.

Magyar Királyi Koronaőrség 1790-ben hozták létre. A Budai Királyi Palotában a Magyar Szent Korona számára állandó őrzési helyet alakítottak ki, amelyet a Magyar Királyi Koronaőrség őrzött. A koronaőrség létszáma az évszázadok során többször változott. Az 1872-ben érvénybe lépett szabályozás szerint a Magyar Királyi Koronaőrség létszáma 50 fő volt: parancsnok és helyettese, számvevő vagy kezelőtiszt, a szolgálat szervezést és ellenőrzést végző szakaszvezetők vagy tizedesek 3–5 fő, 40 fő koronaőr, és 2 fő dobos vagy kürtös. Ezen felül a testület tiszt-, illetve házi szolgálai státuszokkal is rendelkezett. Az utolsó szabályozás az őrszolgálatot adók létszámát 23 főre csökkentette. (1928/XXV. tc. a Szent Korona és a hozzá tartozó drágaságok gondviseléséről.) A testület 1945-ig működött.

PARÁDI József: Az Osztrák-Magyar Monarchia Magyar Királyságának határszéli csendőrsége. *Rendvédelem-történeti Füzetek (Acta Historiae Praesidii Ordinis)*, XXII. évf. (2012) 26. sz. 81–104. p. A tanulmány korábbi változata 2011. november 11-én, Budapesten hangzott el, a Szemere Bertalan Magyar Rendvédelem-történeti Tudományos Társaság által szervezett rendvédelem-történeti tudományos konferenciasorozatnak „*Militarizmus és demilitarizmus a XIX-XX. századi magyar állam rendvédelmében*” című XXV. konferenciáján. A publikált tanulmány az előadás javított, bővített és átdolgozott változata.

PARÁDI József: Az egységes állami fizetési rendszer és a szakterületi rendfokozati rendszerek a polgári magyar állam rendvédelmében. *Rendvédelem-történeti Füzetek (Acta Historiae Praesidii Ordinis)*, XXII. évf. (2012) 26. sz. 105–119. p. A tanulmány korábbi változata 2011. november 11-én, Budapesten hangzott el, a Szemere Bertalan Magyar Rendvédelem-történeti Tudományos Társaság által szervezett rendvédelem-történeti tudományos konferenciasorozatnak „*Militarizmus és demilitarizmus a XIX-XX. századi magyar állam rendvédelmében*” című XXV. konferenciáján. A publikált tanulmány az előadás javított, bővített és átdolgozott változata.

Magyar Királyi Nemesi Testőrség. A testületet Magyar Nemesi Testőrség néven 1760-ban Mária Terézia alapította. A testület székhelye Bécsben volt. A testőrpalotát a pártállam időszakában ideológiai megfontolásokból fakadóan eladták, a befolyt összeget pedig az osztrák kommunista mozgalom támogatására fordították. Ferenc József a testületet – az 1848–1849-es forradalom és szabadságharcban betöltött szerepe miatt – ugyan feloszlatta, azonban a kiegyezés nyomán újra létrehozta Magyar Királyi Nemesi Testőrség névvel, bár a koronázási ünnepségen még huszárok helyettesítették a testőröket. Mivel Ferenc József egyszemélyben töltötte be az Osztrák Császárság és a Magyar Királyság legfőbb közjogi méltóságait mindkét állam testőrségei övták személyét és közvetlen környezetét. Egyedül a Magyar Királyi Nemesi Testőrség tagjai voltak azonban jogosultak arra, hogy a védelmét mindenütt ellássák. A Magyar Királyság területén az uralkodót ugyanis csak magyar testőrség védelmezhetette. A Magyar Királyi Darabont Testőrség azonban csupán a királyi szálláshelyek őrzésére volt hivatott. Az uralkodó magyarországi utazásai során a védelemért a Magyar Királyi Nemesi Testőrség volt felelős. A testület kapitánya – hasonlóan a többi testőrség kapitányához – a főudvarmesternek volt alárendelve, illetve a szolgálatot szárnysegéd is adhatott utasítást valamennyi testőrség számára. A testőrök által viselt rangok – amelyek katonai rangok voltak – három rendfokozattal magasabb rendfokozatnak feleltek meg a haderőben. A testőrök ugyan katonák voltak, de sem ők sem a testület nem tartozott a véderő kötelékébe. A testőrségek kiadásait az udvari költségvetésből fedezték. A testőrségek témája nem tartozott a közös ügyek közé. Az udvartartás költségeit a magyar állam mindig az osztrák állam által biztosítottal megegyező összegben állapította meg. A testőröket ugyan a haderő szervezeteinek önként jelentkező tagjai közül választották ki, meglehetősen magas követelményeket támasztva, azonban azoknak akik a testőrségekhez kerültek a haderővel a jogviszonyuk megszűnt. Ők két nyugdíjra váltak jogosulttá. Az egyik nyugdíjat a véderőben eltöltött szolgálatuk, a másik nyugdíjat pedig a testőrségnél eltöltött szolgálatuk alapján kapták. A testőrök azonban visszakerülhettek a haderőhöz, például ha hadi szolgálatra kérték magukat. A katonai és a testőri szolgálati idő azonban nem volt összehasonlítható. A testőrök pedig kiemelt juttatásokban részesültek. A Magyar Királyi Nemesi Testőrségnek megalakulásakor 47 fő tisztí rendfokozatú és 45 fő kiegészítő feladatot ellátó (orvos, portás, szolga, loápoló stb.) tagja volt. A parancsnoki kar élén a testőrkapitány állt. Az első parancsnok gróf HALLER Ferenc

táborkok volt (1867–1875). A monarchia felbomlásával a testület működése megszűnt. Utódszervezete a HORTHY Miklós kormányzó által felállított Magyar Testőrség volt.

CSAPÓ Csaba – PARÁDI József. Az államfő magyarországi védelme az Osztrák-Magyar Monarchiában. *Rendvédelem-történeti Füzetek (Acta Historiae Preasidii Ordinis)*, XXII. évf. (2012) 26. sz. 27–34. p. A tanulmány korábbi változata 2011. november 11-én, Budapesten hangzott el, a Szemere Bertalan Magyar Rendvédelem-történeti Tudományos Társaság által szervezett rendvédelem-történeti tudományos konferenciasorozatnak „*Militarizmus és demilitarizmus a XIX-XX. századi magyar állam rendvédelmében*” című XXV. konferenciáján. A publikált tanulmány az előadás javított, bővített és átdolgozott változata.

PARÁDI József: Az Osztrák-Magyar Monarchia Magyar Királyságának határszéli csendőrsége. *Rendvédelem-történeti Füzetek (Acta Historiae Preasidii Ordinis)*, XXII. évf. (2012) 26. sz. 81–104. p. A tanulmány korábbi változata 2011. november 11-én, Budapesten hangzott el, a Szemere Bertalan Magyar Rendvédelem-történeti Tudományos Társaság által szervezett rendvédelem-történeti tudományos konferenciasorozatnak „*Militarizmus és demilitarizmus a XIX-XX. századi magyar állam rendvédelmében*” című XXV. konferenciáján. A publikált tanulmány az előadás javított, bővített és átdolgozott változata.

PARÁDI József: Az egységes állami fizetési rendszer és a szakterületi rendfokozati rendszerek a polgári magyar állam rendvédelmében. *Rendvédelem-történeti Füzetek (Acta Historiae Preasidii Ordinis)*, XXII. évf. (2012) 26. sz. 105–119. p. A tanulmány korábbi változata 2011. november 11-én, Budapesten hangzott el, a Szemere Bertalan Magyar Rendvédelem-történeti Tudományos Társaság által szervezett rendvédelem-történeti tudományos konferenciasorozatnak „*Militarizmus és demilitarizmus a XIX-XX. századi magyar állam rendvédelmében*” című XXV. konferenciáján. A publikált tanulmány az előadás javított, bővített és átdolgozott változata.

Magyar Királyi Operaház Építését YBL Miklós tervei alapján 1875-ben kezdték meg és 1884. IX. 24-én került sor az ünnepélyes átadásra.

CSAPÓ Csaba – PARÁDI József. Az államfő magyarországi védelme az Osztrák-Magyar Monarchiában. *Rendvédelem-történeti Füzetek (Acta Historiae Preasidii Ordinis)*, XXII. évf. (2012) 26. sz. 27–34. p. A tanulmány korábbi változata 2011. november 11-én, Budapesten hangzott el, a Szemere Bertalan Magyar Rendvédelem-történeti Tudományos Társaság által szervezett rendvédelem-történeti tudományos konferenciasorozatnak „*Militarizmus és demilitarizmus a XIX-XX. századi magyar állam rendvédelmében*” című XXV. konferenciáján. A publikált tanulmány az előadás javított, bővített és átdolgozott változata.

Magyar Királyi Pénzügyminisztérium Az első független felelős magyar kormány rendelkezett pénzügyminisztériummal, melyet a kiegyezés nyomán ismét felállítottak, azóta lényegében megszakítás nélkül működött 2010-ig. Az első magyar pénzügyminiszter KOSSUTH Lajos volt, aki e tisztséget 1848. IV. 7-étől 1848. IX. 12-éig töltötte be.

PARÁDI József: A dualista Magyarország határőrizete a migráció tükrében. *Rendvédelem-történeti Füzetek (Acta Historiae Preasidii Ordinis)*, XXII. évf. (2012) 26. sz. 66–80. p. A tanulmány korábbi változata 2011. november 11-én, Budapesten hangzott el, a Szemere Bertalan Magyar Rendvédelem-történeti Tudományos Társaság által szervezett rendvédelem-történeti tudományos konferenciasorozatnak „*Militarizmus és demilitarizmus a XIX-XX. századi magyar állam rendvédelmében*” című XXV. konferenciáján. A publikált tanulmány az előadás javított, bővített és átdolgozott változata.

SUBA János: Szovjetunió és Magyarország közötti határvonal kitűzése 1947–1949. *Rendvédelem-történeti Füzetek (Acta Historiae Preasidii Ordinis)*, XXII. évf. (2012) 26. sz. 120–132. p. A tanulmány korábbi változata 2011. november 11-én, Budapesten hangzott el, a Szemere Bertalan Magyar Rendvédelem-történeti Tudományos Társaság által szervezett rendvédelem-történeti tudományos konferenciasorozatnak „*Militarizmus és demilitarizmus a XIX-XX. századi magyar állam rendvédelmében*” című XXV. konferenciáján. A publikált tanulmány az előadás javított, bővített és átdolgozott változata.

Magyar Királyi Pénzügyőrség (1867–1945) a pénzügyminiszter felügyelete és irányítása alatt tevékenykedő testület, amely feladatait fegyveresen látta el azzal a céllal, hogy az ország pénzügyi és gazdasági rendjét védelmezze, a legfontosabb feladatai közé tartozott a csempészet és a pénzügyi törvények és szabályok áthágásának megakadályozása. Működési területe lefedte az ország teljes területét. Legkisebb szervezeti egysége a pénzügyőr szakasz volt. Több szakaszt irányított egy pénzügyőr biztos kerület. Egy vármegyében pedig több pénzügyőr biztos kerület működött. A pénzügyőrséget vármegyénként a pénzügyi tárca komplex középszintű irányító szervei, a pénzügyigazgatóságok irányították. E mellett a testület vezetése céljából a pénzügyi tárcán belül is működött egy pénzügyőrségi osztály. A Pénzügyminisztérium alá tartozó Magyar Királyi Pénzügyőrség 1945-től Magyar Pénzügyőrség néven működött, feladata a pénzügyőri és vámőri hatósági feladatok ellátása volt, e szervből 1953-ban kivált a vámügyeket ellátó Vámőrség, majd ismét összevonva 1963-ban felállították a Országos Pénzügy- és Vámőrséget, 1966-tól Vám- és Pénzügyőrség néven működött 2010-ig, amikor a Vám- és Pénzügyőrséget egyesítették az Adó- és Pénzügyi Ellenőrzési Hivatallal. Az új szervezet elnevezése Nemzeti Adó- és Vámhivatal.

ARTNER Ramona: Hírszerzés a dualizmus kori Magyar Királyságban. *Rendvédelem-történeti Füzetek (Acta Historiae Preasidii Ordinis)*, XXII. évf. (2012) 26. sz. 19–26. p. A tanulmány korábbi változata 2011. november 11-én, Budapesten hangzott el, a Szemere Bertalan Magyar Rendvédelem-történeti Tudományos Társaság által szervezett rendvédelem-történeti tudományos konferenciasorozatnak „*Militarizmus és demilitarizmus a XIX-XX. századi magyar állam rendvédelmében*” című XXV. konferenciáján. A publikált tanulmány az előadás javított, bővített és átdolgozott változata.

NAGY Ákos Péter: A magyar rendvédelem belbiztonsági szolgálata 1945–1995. *Rendvédelem-történeti Füzetek (Acta Historiae Preasidii Ordinis)*, XXII. évf. (2012) 26. sz. 44–58. p. A tanulmány korábbi változata 2011. november 11-én, Budapesten hangzott el, a Szemere Bertalan Magyar Rendvédelem-történeti Tudományos Társaság által szervezett rendvédelem-történeti tudományos konferenciasorozatnak „*Militarizmus és demilitarizmus a XIX-XX. századi magyar állam rendvédelmében*” című XXV. konferenciáján. A publikált tanulmány az előadás javított, bővített és átdolgozott változata.

NAGY Ákos Péter: A Rendvédelmi Szervek Védelmi Szolgálata 2000–2010. *Rendvédelem-történeti Füzetek (Acta Historiae Preasidii Ordinis)*, XXII. évf. (2012) 26. sz. 59–65. p. A tanulmány korábbi változata 2011. november 11-én, Budapesten hangzott el, a Szemere Bertalan Magyar Rendvédelem-történeti Tudományos Társaság által szervezett rendvédelem-történeti tudományos konferenciasorozatnak „*Militarizmus és demilitarizmus a XIX-XX. századi magyar állam rendvédelmében*” című XXV. konferenciáján. A publikált tanulmány az előadás javított, bővített és átdolgozott változata.

PARÁDI József: A dualista Magyarország határőrizete a migráció tükrében. *Rendvédelem-történeti Füzetek (Acta Historiae Praesidii Ordinis)*, XXII. évf. (2012) 26. sz. 66–80. p. A tanulmány korábbi változata 2011. november 11-én, Budapesten hangzott el, a Szemere Bertalan Magyar Rendvédelem-történeti Tudományos Társaság által szervezett rendvédelem-történeti tudományos konferenciasorozatnak „*Militarizmus és demilitarizmus a XIX-XX. századi magyar állam rendvédelmében*” című XXV. konferenciáján. A publikált tanulmány az előadás javított, bővített és átdolgozott változata.

PARÁDI József: Az Osztrák-Magyar Monarchia Magyar Királyságának határszéli csendőrsége. *Rendvédelem-történeti Füzetek (Acta Historiae Praesidii Ordinis)*, XXII. évf. (2012) 26. sz. 81–104. p. A tanulmány korábbi változata 2011. november 11-én, Budapesten hangzott el, a Szemere Bertalan Magyar Rendvédelem-történeti Tudományos Társaság által szervezett rendvédelem-történeti tudományos konferenciasorozatnak „*Militarizmus és demilitarizmus a XIX-XX. századi magyar állam rendvédelmében*” című XXV. konferenciáján. A publikált tanulmány az előadás javított, bővített és átdolgozott változata.

PARÁDI József: Az egységes állami fizetési rendszer és a szakterületi rendfokozati rendszerek a polgári magyar állam rendvédelmében. *Rendvédelem-történeti Füzetek (Acta Historiae Praesidii Ordinis)*, XXII. évf. (2012) 26. sz. 105–119. p. A tanulmány korábbi változata 2011. november 11-én, Budapesten hangzott el, a Szemere Bertalan Magyar Rendvédelem-történeti Tudományos Társaság által szervezett rendvédelem-történeti tudományos konferenciasorozatnak „*Militarizmus és demilitarizmus a XIX-XX. századi magyar állam rendvédelmében*” című XXV. konferenciáján. A publikált tanulmány az előadás javított, bővített és átdolgozott változata.

SZIKINGER István: Rendvédelmi jog a dualizmus korszakában. *Rendvédelem-történeti Füzetek (Acta Historiae Praesidii Ordinis)*, XXII. évf. (2012) 26. sz. 141–157. p. A tanulmány korábbi változata 2011. november 11-én, Budapesten hangzott el, a Szemere Bertalan Magyar Rendvédelem-történeti Tudományos Társaság által szervezett rendvédelem-történeti tudományos konferenciasorozatnak „*Militarizmus és demilitarizmus a XIX-XX. századi magyar állam rendvédelmében*” című XXV. konferenciáján. A publikált tanulmány az előadás javított, bővített és átdolgozott változata.

Magyar Királyi Rendőrség 1931–1945-ig működött. A Magyar Királyi Állami Rendőrség elnevezését – szervezetmódosítókkal egybekötve – a 6500/1931. ME. r-el Magyar Királyi Rendőrségre változtatták. 1931-ben megszüntették a 7 kerületi főkapitányságot, amelyek alárendeltségébe a városi kapitányságok tartoztak. A kerületi főkapitányságok helyett a budapesti és a vidéki főkapitányságot hozták létre. A Budapesti Rendőr-főkapitányság alárendeltségébe az akkor még kis Budapest kerületi rendőrségei és az agglomerációba tartozó frekventált települések rendőrségei tartoztak. A vidéki főkapitányság alá pedig a városi rendőrségek (1942-ben 89) és a határszéli rendőr kirendeltségek (1942-ben 13), valamint a kárpátaljai működési területtel rendelkező Határvidéki Rendőrség (1942-ben hét kirendeltséggel), továbbá az 1939-ben létrehozott révkapitányságok (1942-ben 7 révkapitányság) tartoztak. A korábbi vidéki főkapitányságokkal megegyező működési területű és székhelyű körzeti szemléllő központokat alakítottak ki 1931-ben az új vidéki főkapitányság alárendeltségében. A Magyar Királyi Rendőrség mindkét főkapitánysága a belügyi tárca közvetlen felügyelete és irányítása alatt állt. Ekkor szüntették meg az országos főkapitányságot is, amely az országos főkapitány frankhamisításban játszott szerepéből fakadóan sohasem került kiépítésre.

FORRÓ János: A rendvédelmi szervezetek sajátos tevékenysége háborús helyzetben Fejér vármegyében 1944 őszétől 1945 tavaszáig. *Rendvédelem-történeti Füzetek (Acta Historiae Praesidii Ordinis)*, XXII. évf. (2012) 26. sz. 35–43. p. A tanulmány korábbi változata 2011. november 11-én, Budapesten hangzott el, a Szemere Bertalan Magyar Rendvédelem-történeti Tudományos Társaság által szervezett rendvédelem-történeti tudományos konferenciasorozatnak „*Militarizmus és demilitarizmus a XIX-XX. századi magyar állam rendvédelmében*” című XXV. konferenciáján. A publikált tanulmány az előadás javított, bővített és átdolgozott változata.

NAGY Ákos Péter: A magyar rendvédelem belbiztonsági szolgálata 1945–1995. *Rendvédelem-történeti Füzetek (Acta Historiae Praesidii Ordinis)*, XXII. évf. (2012) 26. sz. 44–58. p. A tanulmány korábbi változata 2011. november 11-én, Budapesten hangzott el, a Szemere Bertalan Magyar Rendvédelem-történeti Tudományos Társaság által szervezett rendvédelem-történeti tudományos konferenciasorozatnak „*Militarizmus és demilitarizmus a XIX-XX. századi magyar állam rendvédelmében*” című XXV. konferenciáján. A publikált tanulmány az előadás javított, bővített és átdolgozott változata.

PARÁDI József: Az egységes állami fizetési rendszer és a szakterületi rendfokozati rendszerek a polgári magyar állam rendvédelmében. *Rendvédelem-történeti Füzetek (Acta Historiae Praesidii Ordinis)*, XXII. évf. (2012) 26. sz. 105–119. p. A tanulmány korábbi változata 2011. november 11-én, Budapesten hangzott el, a Szemere Bertalan Magyar Rendvédelem-történeti Tudományos Társaság által szervezett rendvédelem-történeti tudományos konferenciasorozatnak „*Militarizmus és demilitarizmus a XIX-XX. századi magyar állam rendvédelmében*” című XXV. konferenciáján. A publikált tanulmány az előadás javított, bővített és átdolgozott változata.

A Magyar Királyi Testőrség 1920–1944-ig működött. A Magyar Királyi Nemesi Testőrség és a Magyar Királyi Darabont Testőrség maradványaiból hozták létre. Feladatát a kormányzó és közvetlen környezetének védelme alkotta. HORTHY Miklós elfogásakor – aki a testőrséget az ellenállás beszüntetésére utasította – kezdetben a felbőszült németek a testőrök likvidálását fontolgatták. Később azonban a Szent László Hadosztályba helyezték a testőröket. A Magyar Királyi Testőrség gyalogos és lovas részből állt. A gyalogos rész alabárdos és székely (Észak-Erdély visszacsatolása után) szakaszból, valamint puskás századból állt. A testőrség lovas része lovastestőr-szakaszból és a testőrséghez csatolt spanyol lovas iskolából állt. A második világháború során a testőrséget megerősítették egy testőr lövész zászlóaljjal is, amely egy puskás és egy nehézfegyveres századból állt. Megerősítésként pedig három Nimród harcjárművet is kapott a zászlóalj. A testület teljes létszáma – a segéd személyzettel együtt – 450 főt tett ki. A testőrség legénysége sorozott állományból állt. A tiszti karral szemben támasztott kvalifikációk és a tiszti karba való bekerülés feltételei alapvetően megegyeztek a dualizmus kori előszervezeteknél alkalmazottakkal.

CSAPÓ Csaba – PARÁDI József: Az államfő magyarországi védelme az Osztrák-Magyar Monarchiában. *Rendvédelem-történeti Füzetek (Acta Historiae Praesidii Ordinis)*, XXII. évf. (2012) 26. sz. 27–34. p. A tanulmány korábbi változata 2011. november 11-én, Budapesten hangzott el, a Szemere Bertalan Magyar Rendvédelem-történeti Tudományos Társaság által szervezett rendvédelem-történeti tudományos konferenciasorozatnak „*Militarizmus és demilitarizmus a XIX-XX. századi magyar állam rendvédelmében*” című XXV. konferenciáján. A publikált tanulmány az előadás javított, bővített és átdolgozott változata.

PARÁDI József: Az egységes állami fizetési rendszer és a szakterületi rendfokozati rendszerek a polgári magyar állam rendvédelmében. *Rendvédelem-történeti Füzetek (Acta Historiae Praesidii Ordinis)*, XXII. évf. (2012) 26. sz. 105–119. p. A

ttanulmány korábbi változata 2011. november 11-én, Budapesten hangzott el, a Szemere Bertalan Magyar Rendvédelem-történeti Tudományos Társaság által szervezett rendvédelem-történeti tudományos konferenciasorozatnak „*Militarizmus és demilitarizmus a XIX-XX. századi magyar állam rendvédelmében*” című XXV. konferenciáján. A publikált tanulmány az előadás javított, bővített és átdolgozott változata.

Magyar Királyi Vámórség (1921. VIII. 25. – 1932. X. 1.) a testület a trianoni békediktátum után a magyar határok őrzésére és védelmére létrehozott fegyveres szervezetként működött. A Magyar Királyi Vámórség alap szervezeti egységei az őrsők voltak. Az őrsöket a szakasparancsnokságok, a szakasparancsnokságokat pedig a kerületparancsnokságok irányították, a szervezet élén a Magyar Királyi Vámórség Felügyelősége állt. A Magyar Királyi Vámórség szervezetében 7 kerületparancsnokság, 52 szakasparancsnokság és 101 őrsparancsnokság működött. A Magyar Királyi Vámórség feladatát 4 041 főnyi személyi állománnyal látta el. A testület legénységi állományát úgynevezett kényszersertborzás (sorozás) útján biztosították. A Magyar Királyi Vámórség – a határok védelme céljából – a testületi létszám feletti katona erőt 1928-ig – a Szövetségiközi Ellenőrző Bizottság magyarországi jelenléte miatt – nem lehetett elrejtetni. Később azonban a Magyar Királyi Vámórség, majd a jogutódja a Magyar Királyi Határőrség rejtésében állomásozott az államhatár mentén a magyar ezredek egyharmada 1938-ig a Bled-i egyezmény megszületéséig. A testület belső függelmi viszonyai katonaiak voltak, a személyi állomány katonai rendfokozatot viselt. A testület nyílt szervezetében szolgálatot teljesítőket csupán kézi lőfegyverekkel látták el az objektumvédelmi sorozatlövő lőfegyverek kivételével. A testület nyílt szervezetében szolgálatot teljesítő személyi állománya számára rendszeresített típusvető típusa megegyezett a Magyar Királyi Honvédségben rendszeresített fegyverzet típusával.

PARÁDI József: Az egységes állami fizetési rendszer és a szakterületi rendfokozati rendszerek a polgári magyar állam rendvédelmében. *Rendvédelem-történeti Füzetek (Acta Historiae Preasidii Ordinis)*, XXII. évf. (2012) 26. sz. 105–119. p. A tanulmány korábbi változata 2011. november 11-én, Budapesten hangzott el, a Szemere Bertalan Magyar Rendvédelem-történeti Tudományos Társaság által szervezett rendvédelem-történeti tudományos konferenciasorozatnak „*Militarizmus és demilitarizmus a XIX-XX. századi magyar állam rendvédelmében*” című XXV. konferenciáján. A publikált tanulmány az előadás javított, bővített és átdolgozott változata.

Magyar Királyi Vám- és Adóórség 1872-ben jött létre a katonai határőrvidék feloszlása kapcsán és a területnek a polgári közigazgatásba történő átvezetése időszakában működött, majd 1886-ban egyesítették a Magyar Királyi Pénzügyőrséggel.

PARÁDI József: Az egységes állami fizetési rendszer és a szakterületi rendfokozati rendszerek a polgári magyar állam rendvédelmében. *Rendvédelem-történeti Füzetek (Acta Historiae Preasidii Ordinis)*, XXII. évf. (2012) 26. sz. 105–119. p. A tanulmány korábbi változata 2011. november 11-én, Budapesten hangzott el, a Szemere Bertalan Magyar Rendvédelem-történeti Tudományos Társaság által szervezett rendvédelem-történeti tudományos konferenciasorozatnak „*Militarizmus és demilitarizmus a XIX-XX. századi magyar állam rendvédelmében*” című XXV. konferenciáján. A publikált tanulmány az előadás javított, bővített és átdolgozott változata.

Magyar Királyi Ügyészség A középkorban királyi szervként működött hivatalos megnevezés szerint „a királyi ügyek igazgatója és a Szent Korona ügyésze”. 1848-tól DEAK Ferenc egyes feladatok szétválasztásával „közvádlókat” nevezett ki, és 1849-től működött az „álladalmi ügyészi osztály”. A szabadságharc leverése után európai minta szerint hozták létre az „államügyészség” intézményét, de ezt 1860-ban megszüntették. 1871-ben törvény született a királyi ügyészség felállításáról, az első főügyész dr. KOZMA Sándor volt. Az ügyészi szervezet inentől kezdve változtatásokkal bár, de folyamatosan működött. 1945–1950-ig az államügyészség mellett népiügyészség is működött, és ekkor a korra jellemző politikai helyzet a szervezetben is túlzott befolyást nyert. Az ügyészség azóta is a magyar állam integráns részeként működik.

NAGY Ákos Péter: A Rendvédelmi Szervek Védelmi Szolgálatára 2000–2010. *Rendvédelem-történeti Füzetek (Acta Historiae Preasidii Ordinis)*, XXII. évf. (2012) 26. sz. 59–65. p. A tanulmány korábbi változata 2011. november 11-én, Budapesten hangzott el, a Szemere Bertalan Magyar Rendvédelem-történeti Tudományos Társaság által szervezett rendvédelem-történeti tudományos konferenciasorozatnak „*Militarizmus és demilitarizmus a XIX-XX. századi magyar állam rendvédelmében*” című XXV. konferenciáján. A publikált tanulmány az előadás javított, bővített és átdolgozott változata.

Magyar Kommunista Párt (MKP) 1918 őszén megalakult baloldali marxista-leninista párt, amely 1919 és 1944–1945 között illegálisan tevékenykedett, 1948–1949-től azonban „egyeduralkodóként” irányította az országot. 1918–1919 Kommunisták Magyarországi Pártja, 1919 Magyarországi Szocialista Párt, 1919–1943 Kommunisták Magyarországi Pártja, 1943–1944 Békepárt, 1944–1945 Kommunisták Magyarországi Pártja, Magyar Kommunista Párt, 1945–1948 Magyar Kommunista Párt, 1948–1956 Magyar Dolgozók Pártja, a magyar pártállam pártja. A Magyar Kommunista Párt (MKP) és a Magyar Szociáldemokrata Párt (MSZDP) egyesülésével jött létre az 1945 és 1949 közötti – úgynevezett ki-kit győz le időszak – politikai eseményeinek következményeként 1948. VI. 12-én. A KMP a „szalámi taktika” néven elhíresült politikájával fokozatosan számolta fel ellenfeleit, a folyamat végén pedig már a szövetségeseit is. A politikai csatározásokban gyengébbnek bizonyult MSZDP maradványait olvasztotta magába az MKP az új párt az MDP létrehozásával. 1956–1989 Magyar Szocialista Munkáspárt néven működött.

NAGY Ákos Péter: A magyar rendvédelem belbiztonsági szolgálata 1945–1995. *Rendvédelem-történeti Füzetek (Acta Historiae Preasidii Ordinis)*, XXII. évf. (2012) 26. sz. 44–58. p. A tanulmány korábbi változata 2011. november 11-én, Budapesten hangzott el, a Szemere Bertalan Magyar Rendvédelem-történeti Tudományos Társaság által szervezett rendvédelem-történeti tudományos konferenciasorozatnak „*Militarizmus és demilitarizmus a XIX-XX. századi magyar állam rendvédelmében*” című XXV. konferenciáján. A publikált tanulmány az előadás javított, bővített és átdolgozott változata.

PARÁDI József: Az Osztrák-Magyar Monarchia Magyar Királyságának határszéli csendőrsége. *Rendvédelem-történeti Füzetek (Acta Historiae Preasidii Ordinis)*, XXII. évf. (2012) 26. sz. 81–104. p. A tanulmány korábbi változata 2011. november 11-én, Budapesten hangzott el, a Szemere Bertalan Magyar Rendvédelem-történeti Tudományos Társaság által szervezett rendvédelem-történeti tudományos konferenciasorozatnak „*Militarizmus és demilitarizmus a XIX-XX. századi magyar állam rendvédelmében*” című XXV. konferenciáján. A publikált tanulmány az előadás javított, bővített és átdolgozott változata.

Magyar Néphadsereg lásd **Honvédség**.

Magyar Országos Tűzoltó Szövetség (MOTSZ) 1870-ben alakult. A tűzoltó egyleti mozgalmat gróf SZÉCHENYI István másodszületett fia, gróf SZÉCHENYI Ödön indította el. A dualizmus időszakában az önkéntes és a hivatásos tűzoltók létszáma mintegy 60 000 főt, a trianoni békediktátum utáni Magyarországon pedig csaknem 14 000 főt tett ki.

CSAPÓ Csaba – PARÁDI József. Az államfő magyarországi védelme az Osztrák-Magyar Monarchiában. *Rendvédelem-történeti Füzetek (Acta Historiae Preasidii Ordinis)*, XXII. évf. (2012) 26. sz. 27–34. p. A tanulmány korábbi változata 2011. november 11-én, Budapesten hangzott el, a Szemere Bertalan Magyar Rendvédelem-történeti Tudományos Társaság által szervezett rendvédelem-történeti tudományos konferenciasorozatnak „*Militarizmus és demilitarizmus a XIX-XX. századi magyar állam rendvédelmében*” című XXV. konferenciáján. A publikált tanulmány az előadás javított, bővített és átdolgozott változata.

Magyar Rendőrtisztviselők Országos Egyesülete (MROE) A dualizmus időszakában működő országos társadalmi szervezet. Az egyesület kezdeményezte a magyarországi rendőrségek államosítását, melynek érdekében tagjai elméleti munkát is kifejtettek. A miniszterelnökhöz is eljuttatott indítványuk nyomán az országgyűlés a témát napirendre tűzte és külön osztályt állított fel a belügyminisztériumban annak jogszabályi előkészítésére. Az előkészítő osztály által létrehozott első javaslattal azonban az országgyűlés többsége nem értett egyet, így azt átdolgozásra visszaküldte. Az első világháború kitörése pedig megátolta, hogy a háború alatt érdemben foglalkozzanak a témával. A javaslat képezte az alapját a magyarországi rendőrségek államosítását megvalósító 5 047/1919. ME. rendeletnek.

PARÁDI József: Az Osztrák-Magyar Monarchia Magyar Királyságának határszéli csendőrsége. *Rendvédelem-történeti Füzetek (Acta Historiae Preasidii Ordinis)*, XXII. évf. (2012) 26. sz. 81–104. p. A tanulmány korábbi változata 2011. november 11-én, Budapesten hangzott el, a Szemere Bertalan Magyar Rendvédelem-történeti Tudományos Társaság által szervezett rendvédelem-történeti tudományos konferenciasorozatnak „*Militarizmus és demilitarizmus a XIX-XX. századi magyar állam rendvédelmében*” című XXV. konferenciáján. A publikált tanulmány az előadás javított, bővített és átdolgozott változata.

Magyar Szocialista Munkáspárt lásd Magyar Kommunista Párt (MKP).

Magyar-szovjet vegyes-bizottság A párizsi békeszerződés nyomán keletkezett magyar-szovjet határ kijelölésével kapcsolatos legmagasabb szintű közös szervezet.

SUBA János: Szovjetunió és Magyarország közötti határvonal kitzése 1947–1949. *Rendvédelem-történeti Füzetek (Acta Historiae Preasidii Ordinis)*, XXII. évf. (2012) 26. sz. 120–132. p. A tanulmány korábbi változata 2011. november 11-én, Budapesten hangzott el, a Szemere Bertalan Magyar Rendvédelem-történeti Tudományos Társaság által szervezett rendvédelem-történeti tudományos konferenciasorozatnak „*Militarizmus és demilitarizmus a XIX-XX. századi magyar állam rendvédelmében*” című XXV. konferenciáján. A publikált tanulmány az előadás javított, bővített és átdolgozott változata.

Marécheaussée A francia királyok a XIII. században hozták létre a haderőn belüli rendfenntartó szervezatként. A lakosság kérésére azonban a testület működését fokozatosan kiterjesztették béke időszakban is a hadművelési területeken túl az ország teljes területére kiterjedően. A testület kitűnően működött, 1778-ban a francia király az elnevezését csendőrségre változtatta.

ARTNER Ramona: Egy közbiztonsági őrtestület útja Párizstól – Itálián és Ausztrián keresztül – Budapestig. *Rendvédelem-történeti Füzetek (Acta Historiae Preasidii Ordinis)*, XXII. évf. (2012) 26. sz. 13–18. p. A tanulmány korábbi változata 2011. november 11-én, Budapesten hangzott el, a Szemere Bertalan Magyar Rendvédelem-történeti Tudományos Társaság által szervezett rendvédelem-történeti tudományos konferenciasorozatnak „*Militarizmus és demilitarizmus a XIX-XX. századi magyar állam rendvédelmében*” című XXV. konferenciáján. A publikált tanulmány az előadás javított, bővített és átdolgozott változata.

Mezei rendőrség Az 1840/IX. tc.-kel felállított rendvédelmi testület, amely Magyarországon az első országos hatáskörű alkotmányos keret között működő rendőri szervezatként jött létre. 1894-ben – mivel a csendőrség létrehozása nyomán működése részben feleslegessé vált – a mezőgazdaságról és a mezőrendőrségről szóló 1894/XII. tc.-kel feloszlatták, utódszervezete a mezőőrség volt.

PARÁDI József: Az Osztrák-Magyar Monarchia Magyar Királyságának határszéli csendőrsége. *Rendvédelem-történeti Füzetek (Acta Historiae Preasidii Ordinis)*, XXII. évf. (2012) 26. sz. 81–104. p. A tanulmány korábbi változata 2011. november 11-én, Budapesten hangzott el, a Szemere Bertalan Magyar Rendvédelem-történeti Tudományos Társaság által szervezett rendvédelem-történeti tudományos konferenciasorozatnak „*Militarizmus és demilitarizmus a XIX-XX. századi magyar állam rendvédelmében*” című XXV. konferenciáján. A publikált tanulmány az előadás javított, bővített és átdolgozott változata.

PARÁDI József: Az egységes állami fizetési rendszer és a szakterületi rendfokozati rendszerek a polgári magyar állam rendvédelmében. *Rendvédelem-történeti Füzetek (Acta Historiae Preasidii Ordinis)*, XXII. évf. (2012) 26. sz. 105–119. p. A tanulmány korábbi változata 2011. november 11-én, Budapesten hangzott el, a Szemere Bertalan Magyar Rendvédelem-történeti Tudományos Társaság által szervezett rendvédelem-történeti tudományos konferenciasorozatnak „*Militarizmus és demilitarizmus a XIX-XX. századi magyar állam rendvédelmében*” című XXV. konferenciáján. A publikált tanulmány az előadás javított, bővített és átdolgozott változata.

Munkásőrség (1957–1989) A Magyar Szocialista Munkás Párt által létrehozott és a párt politikájával rokonszenvező személyek milícia rendszerű fegyveres szervezete volt. A Munkásőrség tagja az lehetett, akinek a jelentkezési kérelmét a helyi párt-szervezet ajánlása nyomán a területileg illetékes munkásőr egységparancsnoksága véleményezte. Itt lehetőség nyílt a kérelmezőről a rendőrség által környezettanulmány készítésére is. Az egységparancsnokság által véleményezett felvételi kérelem visszakérült a pártalapszervezethez, amely a végső szót mondta ki. A Munkásőrség tisztikarának felső rétege hivatásos állományúként végezte feladatait. A szervezetet a pártállam hatalmának erősítése céljából hozták létre, mivel az 1956-os forradalom és szabadságharc során a magyar pártállam rendfenntartó erői csődöt mondtak. A munkásőrök nagyobb létszámot igénylő rendvédelmi feladatok ellátásában és elemi csapások elhárításában vettek részt. Önálló hatósági feladattal- és jogkörrel nem rendelkeztek. Végül azt a szerepet, amelyért létrehozták a testületet – azaz a magyar pártállam fegyveres védelmét – nem valósította meg.

NAGY Ákos Péter: A magyar rendvédelem belbiztonsági szolgálata 1945–1995. *Rendvédelem-történeti Füzetek (Acta Historiae Preasidii Ordinis)*, XXII. évf. (2012) 26. sz. 44–58. p. A tanulmány korábbi változata 2011. november 11-én, Budapesten hangzott el, a Szemere Bertalan Magyar Rendvédelem-történeti Tudományos Társaság által szervezett rendvédelem-történeti tudományos konferenciasorozatnak „*Militarizmus és demilitarizmus a XIX-XX. századi magyar állam rendvédelmében*” című XXV. konferenciáján. A publikált tanulmány az előadás javított, bővített és átdolgozott változata.

N, Ny

Nachrichtenbüro A Német Császárság hírszerző szervezete.

ARTNER Ramona: Hírszerzés a dualizmuskori Magyar Királyságban. *Rendvédelem-történeti Füzetek (Acta Historiae Preasidii Ordinis)*, XXII. évf. (2012) 26. sz. 19–26. p. A tanulmány korábbi változata 2011. november 11-én, Budapesten hangzott el, a Szemere Bertalan Magyar Rendvédelem-történeti Tudományos Társaság által szervezett rendvédelem-történeti tudományos konferenciasorozatnak „*Militarizmus és demilitarizmus a XIX-XX. századi magyar állam rendvédelmében*” című XXV. konferenciáján. A publikált tanulmány az előadás javított, bővített és átdolgozott változata.

Nemzetbiztonsági hivatal A magyar állam, illetve a magyar nemzet érdekeit sértő nem katonai jellegű megnyilvánulások figyelemmel kísérése és ellenük a szükséges mértékű fellépés megvalósítása céljából működő szervezet, amely a kormány közvetlen felügyelete alatt áll és a titkos információgyűjtés eszközeinek használatára jogosult. Tevékenységét a magyar törvények szabályozzák.

NAGY Ákos Péter: A Rendvédelmi Szervek Védelmi Szolgálata 2000–2010. *Rendvédelem-történeti Füzetek (Acta Historiae Preasidii Ordinis)*, XXII. évf. (2012) 26. sz. 59–65. p. A tanulmány korábbi változata 2011. november 11-én, Budapesten hangzott el, a Szemere Bertalan Magyar Rendvédelem-történeti Tudományos Társaság által szervezett rendvédelem-történeti tudományos konferenciasorozatnak „*Militarizmus és demilitarizmus a XIX-XX. századi magyar állam rendvédelmében*” című XXV. konferenciáján. A publikált tanulmány az előadás javított, bővített és átdolgozott változata.

Nemzeti Gárda (Amerikai Egyesült Államok Nemzeti Gárdája [National Guard of the United States]) Elnevezése 1636–1903-ig Milícia, 1903-tól napjainkig az Amerikai Egyesült Államok Nemzeti Gárdája. A USA szárazföldi, vízi és légi haderejének egy-egy tartalékos összetevőjéből áll, több mint 500 000 tagja van. A szervezet az Amerikai Egyesült Államok szövetségi szintű irányítása alatt áll.

SZIKINGER István: A magyar rendvédelem jogi alapjai. *Rendvédelem-történeti Füzetek (Acta Historiae Preasidii Ordinis)*, XXII. évf. (2012) 26. sz. 133–140. p. A tanulmány korábbi változata 2011. november 11-én, Budapesten hangzott el, a Szemere Bertalan Magyar Rendvédelem-történeti Tudományos Társaság által szervezett rendvédelem-történeti tudományos konferenciasorozatnak „*Militarizmus és demilitarizmus a XIX-XX. századi magyar állam rendvédelmében*” című XXV. konferenciáján. A publikált tanulmány az előadás javított, bővített és átdolgozott változata.

Nemzeti Számonkérés A SZÁLASI vezetésével megalakult Nemzeti Összefogás kormányának a belügyminisztere VAINA Gábor hozta létre a Nemzeti Számonkérés szervezetét. 1944. X. 16-án jött létre a Nemzeti Számonkérés Szervezet, mint rendészeti és nyomozó hivatal, amely magába foglalta a tábori biztonsági szolgálatot is, amely a hadművelleti területek karhatalmi és biztonsági teendőinek az ellátására volt hivatott. A Nemzeti Számonkérés Szervezetének tagjai a Nyilaskeresztes Párt pártszolgálatosainak a köréből kerültek ki. A Nemzeti Számonkérés Szék önálló különítménnyel is rendelkezett.

FORRÓ János: A rendvédelmi szervezetek sajátos tevékenysége háborús helyzetben Fejér vármegyében 1944 őszétől 1945 tavaszáig. *Rendvédelem-történeti Füzetek (Acta Historiae Preasidii Ordinis)*, XXII. évf. (2012) 26. sz. 35–43. p. A tanulmány korábbi változata 2011. november 11-én, Budapesten hangzott el, a Szemere Bertalan Magyar Rendvédelem-történeti Tudományos Társaság által szervezett rendvédelem-történeti tudományos konferenciasorozatnak „*Militarizmus és demilitarizmus a XIX-XX. századi magyar állam rendvédelmében*” című XXV. konferenciáján. A publikált tanulmány az előadás javított, bővített és átdolgozott változata.

Nemzeti Színház GRASSALKOVICH Antal által adományozott Kerepesi úti (a mai Rákóczi út 1.szám alatt, az Astoria szállóval szembeni) telken kezdték építeni 1835-ben, és 1837. VIII. 22-én nyitották meg Pesti Magyar Színház néven. 1840-ben a Pest vármegye által fenntartott színház országos intézmény lett, és Nemzeti Színház néven működött tovább. 1875-ben a színházépületet átalakították, és kibővítették. 1908 nyarán a színházat bezárták, tűzveszélyesnek és életveszélyesnek nyilvánították, s 1913-ban lebontották. A Társulata „átmenetileg” a Blaha Lujza téri Népszínház épületébe költözött. Később ez az épület lebontásra került az 1963-ban folytatott budapesti metróépítési munkálatok miatt.

CSAPÓ Csaba – PARÁDI József. Az államfő magyarországi védelme az Osztrák-Magyar Monarchiában. *Rendvédelem-történeti Füzetek (Acta Historiae Preasidii Ordinis)*, XXII. évf. (2012) 26. sz. 27–34. p. A tanulmány korábbi változata 2011. november 11-én, Budapesten hangzott el, a Szemere Bertalan Magyar Rendvédelem-történeti Tudományos Társaság által szervezett rendvédelem-történeti tudományos konferenciasorozatnak „*Militarizmus és demilitarizmus a XIX-XX. századi magyar állam rendvédelmében*” című XXV. konferenciáján. A publikált tanulmány az előadás javított, bővített és átdolgozott változata.

Nemzetőrség Az 1848–1849-es forradalom és szabadságharc időszakában – francia minta alapján – létrehozott fegyveres szervezet. A Nemzetőrség 1848–1849-ben honvédelmi és rendvédelmi segédszolgálati jellegű teendők ellátására volt hivatott a honvédség és a rendőrségek mellett. A testület vezető szervezete az Országos Nemzetőrségi Haditanács volt, amely 6 osztályból állt és a miniszterelnöknek közvetlenül alárendelt országos hatáskörű főparancsnokságként működött. A nemzetőrség tisztjeit századosig bezárólag választotta. A Nemzetőrség a kormányfő irányítása alá tartozott. A nemzetőrség önkéntesekből állt, akik – legalább is elviekben – a honvédséggel megegyező ellátásban részesültek igénybevételek ideje alatt. A nemzetőrség rendvédelmi teendők ellátásában résztvevő alakulatainak a létszáma 70 000–80 000 főre becsülhető. A központi államhatalom is törekedett – az önkormányzatokhoz és a nagybirtokosokhoz hasonlóan az első világháború végén – karhatalmi szervezetek létrehozására. E szervezetek egyikét is Nemzetőrségnek nevezték. A második Nemzetőrséget a 28 527/1918. HM. r. hozta létre 1918. XI. 11-én. Szervezete a honvédelmi minisztérium felügyeletével működő Nemzetőrségi Országos Parancsnokságnak alárendelt és a katonai körletparancsnokságok mellett működő karhatalmi osztályokból állt, amelyek a

karhatalmi teendők irányítására voltak hivatottak. Városonként és járásonként hoztak létre legalább egy nemzetőr századot. A nagyüzemek és nagybirtokok pedig – saját költségükön – hozhattak létre nemzetőr osztagokat. A testületi létszám 1918-ban 86 439 fő volt. A Nemzetőrséget a 2 669/1919. HM. rendelettel szüntették meg. A rendszerváltás után – a polgári magyar állam hagyományaitól eltérően – nem külön jogszabály alapján létesült, hanem a társadalmi szervezetekről szóló törvény keretei között jött létre. A XXI. század elején a Nemzetőrségnek a honvédelemben és a rendvédelemben betöltött szerepe nem kellően tisztázott. A nemzetőrség tagjai az egyesület által rendszeresített egyenruhát viselnek és az egyesület tagjainak katonai rangokat adományoz, amely azonban – a társadalmi szervezet jellegből fakadóan – a társaságon belül elismert.

SZIKINGER István: Rendvédelmi jog a dualizmus korszakában. *Rendvédelem-történeti Füzetek (Acta Historiae Preasidii Ordinis)*, XXII. évf. (2012) 26. sz. 141–157. p. A tanulmány korábbi változata 2011. november 11-én, Budapesten hangzott el, a Szemere Bertalan Magyar Rendvédelem-történeti Tudományos Társaság által szervezett rendvédelem-történeti tudományos konferenciasorozatnak „*Militarizmus és demilitarizmus a XIX-XX. századi magyar állam rendvédelmében*” című XXV. konferenciáján. A publikált tanulmány az előadás javított, bővített és átdolgozott változata.

Nyilas Párt A Nyilaskeresztes Pártot 1939. III. 15-én alapították, vezetője SZÁLASI Ferenc. A pártot 1945 májusában oszlatták fel.

FORRÓ János: A rendvédelmi szervezetek sajátos tevékenysége háborús helyzetben Fejér vármegyében 1944 őszétől 1945 tavaszáig. *Rendvédelem-történeti Füzetek (Acta Historiae Preasidii Ordinis)*, XXII. évf. (2012) 26. sz. 35–43. p. A tanulmány korábbi változata 2011. november 11-én, Budapesten hangzott el, a Szemere Bertalan Magyar Rendvédelem-történeti Tudományos Társaság által szervezett rendvédelem-történeti tudományos konferenciasorozatnak „*Militarizmus és demilitarizmus a XIX-XX. századi magyar állam rendvédelmében*” című XXV. konferenciáján. A publikált tanulmány az előadás javított, bővített és átdolgozott változata.

O, Ö

Operaház lásd **Magyar Királyi Operaház**.

Országos Rendőr-főkapitányság Biztonsági Főosztály 1990-től az Rendvédelmi Szervek védelmi Szolgálat felállításáig az országos rendőrfőkapitány közvetlen alárendeltségében – speciális bünyügyi szolgálatként – működő Biztonsági Főosztály látta el a rendőrség, a határőrség, a tűzoltóság és a polgári védelem belső bűnmegelőzési teendőit.

NAGY Ákos Péter: A magyar rendvédelem belbiztonsági szolgálat 1945–1995. *Rendvédelem-történeti Füzetek (Acta Historiae Preasidii Ordinis)*, XXII. évf. (2012) 26. sz. 44–58. p. A tanulmány korábbi változata 2011. november 11-én, Budapesten hangzott el, a Szemere Bertalan Magyar Rendvédelem-történeti Tudományos Társaság által szervezett rendvédelem-történeti tudományos konferenciasorozatnak „*Militarizmus és demilitarizmus a XIX-XX. századi magyar állam rendvédelmében*” című XXV. konferenciáján. A publikált tanulmány az előadás javított, bővített és átdolgozott változata.

NAGY Ákos Péter: A Rendvédelmi Szervek Védelmi Szolgálat 2000–2010. *Rendvédelem-történeti Füzetek (Acta Historiae Preasidii Ordinis)*, XXII. évf. (2012) 26. sz. 59–65. p. A tanulmány korábbi változata 2011. november 11-én, Budapesten hangzott el, a Szemere Bertalan Magyar Rendvédelem-történeti Tudományos Társaság által szervezett rendvédelem-történeti tudományos konferenciasorozatnak „*Militarizmus és demilitarizmus a XIX-XX. századi magyar állam rendvédelmében*” című XXV. konferenciáján. A publikált tanulmány az előadás javított, bővített és átdolgozott változata.

Osztrák Csendőrség lásd **Császári Csendőrség**.

P

Pénzügyminisztérium lásd **Magyar Királyi Pénzügyminisztérium**.

Polgárőrség a XVIII. századtól fogva a városokban hoztak létre polgárőrségeket a háború időszakára. A polgárőrségek tagjai a tehetősebb városi polgárok közül kerültek ki. A polgárőrségek számos helyen a helyi lövegletből fejlődtek ki. Háború esetén a helyi rend fenntartásában, a fontosabb közigazgatási hatóságok hivatalainak és a közlekedési hálózatnak az őrzésében is részt vettek. 1808-tól az országgyűlés arra kötelezte a szabad királyi városokat, hogy háború időszakára polgárőrségeket hozzanak létre. 1811-ben a Magyar Királyságban 35 800 polgárőrt számoltak össze. Az 1848–1849-es forradalom és szabadságharc időszakában a Nemzetőrség városi szervezetei többnyire a polgárőr szervezetekből jöttek létre. 1914 őszén a belügyminiszter rendelettel hozta létre a polgárőrséget. Feladatát a lakosság élet- és vagyónvédelme alkotta. A polgárőrség tagjai 18. életévüket betöltött, fedhetetlen erkölcsű, azon magyar állampolgárságú férfiak lehettek, akik már részesültek katonai képzésben. A polgárőrök is behívhatók voltak katonai szolgálatra. A polgárőrök parancsnokaikat választhatták, amelyet az önkormányzat hagyott jóvá. Tevékenységüket a rendőrhatalom utasítása szerint kellett ellátniuk, önálló hatáskörrel nem rendelkezett a polgárőrség. A polgárőröknek fegyverhasználati joguk volt ugyan, de ha nem rendvédelmi, vagy honvédelmi terület tagjának a társaságában láttak el szolgálatot fegyverüket csak önvédelemre használhatták. Egyenruhájuk nem volt. Szolgálatban bal karjukon „polgári őr” feliratú nemzeti színű szalagot viseltek. Az első világháború alatt becsült létszámuk 61 000 fő körüli lehetett. A polgárőrök nem élethivatásként üzték polgárőri teendőiket. 1945 után az Ideiglenes kormány a 13/1945. rendeletével ismét létrehozta a polgárőrséget, a szervezet azonban a „ki-kit győz le” időszakban elhalt, mivel a magyar rendvédelem szovjet típusú átalakítási folyamatába az ilyen jellegű szervezetek nem illeszkedtek. A rendszerváltás után alakult újjá a polgárőrség először 1991-ben Önvédelmi Szervezetek Országos Szövetsége néven, majd ugyanezen évben megváltoztatta nevét Országos Polgárőr Szövetségre. Az Országos Polgárőr Szövetség fegyverhasználati joggal és önálló intézkedési jogosultsággal nem rendelkezik, a szövetség tagjai ugyanolyan jogkörrel bírnak mint minden magyar állampolgár. A szövetség tagszervezetei szinte valamennyi magyar településen jelen vannak. A bűnmegelőzés és büntelődés terén kifejtett tevékenységük eredményes ellátása érdekében rendszeres állami támogatásban részesülnek, munkájukat az önkormányzatok is segítik. Az Országos Polgárőr Szövetség tagjai egyenruhával nem rendelkeznek. Mivel a polgárőrség a rendszerváltáskor – a polgári magyar állam hagyományaitól eltérően – nem külön jogszabály alapján jött létre, hanem a társadalmi szervezetekről szóló törvény szabta keretek között, ezért az országban többféle polgárőrség működik szintén társadalmi szervezetként. Egyik polgárőrség sem rendelkezik a magyar állampolgárok számára biztosított hatáskörnél nagyobb intézkedési jogkörrel.

SZIKINGER István: Rendvédelmi jog a dualizmus korszakában. *Rendvédelem-történeti Füzetek (Acta Historiae Praesidii Ordinis)*, XXII. évf. (2012) 26. sz. 141–157. p. A tanulmány korábbi változata 2011. november 11-én, Budapesten hangzott el, a Szemere Bertalan Magyar Rendvédelem-történeti Tudományos Társaság által szervezett rendvédelem-történeti tudományos konferenciasorozatnak „*Militarizmus és demilitarizmus a XIX-XX. századi magyar állam rendvédelmében*” című XXV. konferenciáján. A publikált tanulmány az előadás javított, bővített és átdolgozott változata.

Politikai Rendészeti Osztály lásd ÁVH.

R

Rendőrminisztérium 1859-ben hozták létre a HABSURG-bírodalomban a Rendőrminisztériumot.

ARTNER Ramona: Hírszerzés a dualizmus kori Magyar Királyságban. *Rendvédelem-történeti Füzetek (Acta Historiae Praesidii Ordinis)*, XXII. évf. (2012) 26. sz. 19–26. p. A tanulmány korábbi változata 2011. november 11-én, Budapesten hangzott el, a Szemere Bertalan Magyar Rendvédelem-történeti Tudományos Társaság által szervezett rendvédelem-történeti tudományos konferenciasorozatnak „*Militarizmus és demilitarizmus a XIX-XX. századi magyar állam rendvédelmében*” című XXV. konferenciáján. A publikált tanulmány az előadás javított, bővített és átdolgozott változata.

Rendőrség rendvédelmi testület típus, amelyre a katonai alá-fölé rendeltségi viszony és a katonai rendfokozati rendszer hiánya jellemző. Európában általában a városokban működnek rendőrségek az angolszász rendvédelmi modellben azonban a rendőrség kompetenciája a vidékre is kiterjed. A szovjet típusú államokban a rendőrség hatásköre ugyancsak a városra és a vidékre is kiterjedt, továbbá belső függelmi viszonyai katonaiak voltak, a személyi állomány pedig katonai rendfokozatot viselt. A Szovjetunió összeomlása után ez a szisztéma a volt Varsói Szerződés tagállamaiban tovább él.

NAGY Ákos Péter: A magyar rendvédelem belbiztonsági szolgálata 1945–1995. *Rendvédelem-történeti Füzetek (Acta Historiae Praesidii Ordinis)*, XXII. évf. (2012) 26. sz. 44–58. p. A tanulmány korábbi változata 2011. november 11-én, Budapesten hangzott el, a Szemere Bertalan Magyar Rendvédelem-történeti Tudományos Társaság által szervezett rendvédelem-történeti tudományos konferenciasorozatnak „*Militarizmus és demilitarizmus a XIX-XX. századi magyar állam rendvédelmében*” című XXV. konferenciáján. A publikált tanulmány az előadás javított, bővített és átdolgozott változata.

NAGY Ákos Péter: A Rendvédelmi Szervek Védelmi Szolgálata 2000–2010. *Rendvédelem-történeti Füzetek (Acta Historiae Praesidii Ordinis)*, XXII. évf. (2012) 26. sz. 59–65. p. A tanulmány korábbi változata 2011. november 11-én, Budapesten hangzott el, a Szemere Bertalan Magyar Rendvédelem-történeti Tudományos Társaság által szervezett rendvédelem-történeti tudományos konferenciasorozatnak „*Militarizmus és demilitarizmus a XIX-XX. századi magyar állam rendvédelmében*” című XXV. konferenciáján. A publikált tanulmány az előadás javított, bővített és átdolgozott változata.

SZIKINGER István: A magyar rendvédelem jogi alapjai. *Rendvédelem-történeti Füzetek (Acta Historiae Praesidii Ordinis)*, XXII. évf. (2012) 26. sz. 133–140. p. A tanulmány korábbi változata 2011. november 11-én, Budapesten hangzott el, a Szemere Bertalan Magyar Rendvédelem-történeti Tudományos Társaság által szervezett rendvédelem-történeti tudományos konferenciasorozatnak „*Militarizmus és demilitarizmus a XIX-XX. századi magyar állam rendvédelmében*” című XXV. konferenciáján. A publikált tanulmány az előadás javított, bővített és átdolgozott változata.

SZIKINGER István: Rendvédelmi jog a dualizmus korszakában. *Rendvédelem-történeti Füzetek (Acta Historiae Praesidii Ordinis)*, XXII. évf. (2012) 26. sz. 141–157. p. A tanulmány korábbi változata 2011. november 11-én, Budapesten hangzott el, a Szemere Bertalan Magyar Rendvédelem-történeti Tudományos Társaság által szervezett rendvédelem-történeti tudományos konferenciasorozatnak „*Militarizmus és demilitarizmus a XIX-XX. századi magyar állam rendvédelmében*” című XXV. konferenciáján. A publikált tanulmány az előadás javított, bővített és átdolgozott változata.

Rendvédelmi Szervek Védelmi Szolgálata (RSZVSZ) 1995. VII. 1-én, a rendvédelmi szervezetek belbiztonsági szervezeteiként létrejött, a belügyminiszter alárendeltségében működő szervezet.

NAGY Ákos Péter: A magyar rendvédelem belbiztonsági szolgálata 1945–1995. *Rendvédelem-történeti Füzetek (Acta Historiae Praesidii Ordinis)*, XXII. évf. (2012) 26. sz. 44–58. p. A tanulmány korábbi változata 2011. november 11-én, Budapesten hangzott el, a Szemere Bertalan Magyar Rendvédelem-történeti Tudományos Társaság által szervezett rendvédelem-történeti tudományos konferenciasorozatnak „*Militarizmus és demilitarizmus a XIX-XX. századi magyar állam rendvédelmében*” című XXV. konferenciáján. A publikált tanulmány az előadás javított, bővített és átdolgozott változata.

NAGY Ákos Péter: A Rendvédelmi Szervek Védelmi Szolgálata 2000–2010. *Rendvédelem-történeti Füzetek (Acta Historiae Praesidii Ordinis)*, XXII. évf. (2012) 26. sz. 59–65. p. A tanulmány korábbi változata 2011. november 11-én, Budapesten hangzott el, a Szemere Bertalan Magyar Rendvédelem-történeti Tudományos Társaság által szervezett rendvédelem-történeti tudományos konferenciasorozatnak „*Militarizmus és demilitarizmus a XIX-XX. századi magyar állam rendvédelmében*” című XXV. konferenciáján. A publikált tanulmány az előadás javított, bővített és átdolgozott változata.

S, Sz

Sutzstaffel (SS) Védőosztag. A Nemzetiszocialista Német Munkáspárt katonai és védelmi szervezete. 1925-ben állították fel. Kezdetben körzetenként 10 tagból és egy vezetőből állt. A tagoknak HITLER személyére kellett felesküdniük. A szervezet 1929-ig az SA irányítása alá tartozott. 1934. június 26-án az SS hivatalosan is a párt fegyveres szervezetévé vált. 1940-ben létrejött a Waffen-SS ezzel a szervezettel két részre tagolódtak, a Waffen-SS látta el a katonai teendőket, az Allgemeine SS pedig az egyéb feladatokat. Az SS részei voltak az úgynevezett bevetési alakulatok, amelyek a Wehrmacht-ot támogatták, HITLER testőrsége, a Halálfejes Társaság, amely a koncentrációs táborokat felügyelte stb. 1938-ban a rendőrséget az SS felügyelete alá vonták. Az SS önálló egyenruhával és rangrendszerrel rendelkezett.

FORRÓ János: A rendvédelmi szervezetek sajátos tevékenysége háborús helyzetben Fejér vármegyében 1944 őszétől 1945 tavaszáig. *Rendvédelem-történeti Füzetek (Acta Historiae Praesidii Ordinis)*, XXII. évf. (2012) 26. sz. 35–43. p. A tanulmány korábbi változata 2011. november 11-én, Budapesten hangzott el, a Szemere Bertalan Magyar Rendvédelem-történeti Tudományos Társaság által szervezett rendvédelem-történeti tudományos konferenciasorozatnak „*Militarizmus és demilitarizmus a XIX-XX. századi magyar állam rendvédelmében*” című XXV. konferenciáján. A publikált tanulmány az előadás javított, bővített és átdolgozott változata.

Szovjet Hadsereg A Szovjetunió haderejét Vörös Hadsereg elnevezéssel hozták létre 1918-ban, majd 1946. február 25.-étől a haderő elnevezése Szovjet Hadsereg a Szovjetunió felbomlásáig. A hadsereg felállítását 1917. november 7-én határozta el a Szovjetek 2. Összoroszársági Kongresszusa. A Népbiztosok Tanácsa 1918. január 28-án hozott határozatot a Vörös Hadsereg alapítása tárgyában. 1918. február 22-én Vlagyimir Iljics LENIN kiáltványban fordult Oroszország proletárijaihoz, amelyben fegyverbe szólította őket az oroszországi új rend védelmére. A kiáltvány nyomán létrejött mozgósítás napját, február 23-át tekintették a Vörös Hadsereg születésnapjának. A Vörös Hadsereg politikai vezetését a Szovjetunió Kommunista Pártjának Központi Bizottsága látta el. A Szovjetunió hadserege szárazföldi, légi és haditengerészeti haderőből állt. Kezdetben a Vörös hadseregben társparancsnoki rendszert alkalmaztak azonban 1942. október 9-én bevezették az egyszemélyi parancsnoki rendszert, a komisszárok a parancsnok politikai helyettesévé váltak.

FORRÓ János: A rendvédelmi szervezetek sajátos tevékenysége háborús helyzetben Fejér vármegyében 1944 őszétől 1945 tavaszáig. *Rendvédelem-történeti Füzetek (Acta Historiae Praesidii Ordinis)*, XXII. évf. (2012) 26. sz. 35–43. p. A tanulmány korábbi változata 2011. november 11-én, Budapesten hangzott el, a Szemere Bertalan Magyar Rendvédelem-történeti Tudományos Társaság által szervezett rendvédelem-történeti tudományos konferenciasorozatnak „*Militarizmus és demilitarizmus a XIX-XX. századi magyar állam rendvédelmében*” című XXV. konferenciáján. A publikált tanulmány az előadás javított, bővített és átdolgozott változata.

Szovjetunió Vörös Hadserege lásd **Szovjet Hadsereg**.

T, Ty

Tábori rendészet lásd **Tábori rendőrség**.

Tábori rendőrség, majd 1888-tól **tábori csendőrség** A katonai rend és fegyelem fenntartását háború esetén tábori rendőri feladattá minősítették és ezeket önálló szolgálati utasítással rendelkező tábori rendőrség végezte a Császári és Királyi Hadseregben. Az önálló utasítás kimondta, hogy a tábori rendőrség a hadsereg mozgósításakor kerül felállításra és azokat a hadsereg-, hadtest- és a hadosztályparancsnokságokhoz rendelik. Feladatukat alkotta a menetek, toborzások, elszállásolások végrehajtásához segítségnyújtás, hírszerzői teendők végrehajtása, futárszolgálat, fontosabb őrkísérek teljesítése, biztonsági szolgálatok ellátása. A tiszteket a lovasságtól, a legénységet a gyalogság vadászalakulataitól vezényelték. Kiképzésüket békeidőben valósították meg. A tábori rendőrség önálló szolgálati utasítással rendelkezett. 1888-tól – miután a belügyi és a honvédelmi tárca egyezsége jutottak – a tábori rendészeti szolgálat ellátását a Magyar Királyi Csendőrség hatáskörébe utalták. Ennek értelmében 1889-től a Magyar Királyi Csendőrségnek meghatározott számú tiszteket és legénységet kellett mozgósításkor a haderőhöz vezényelni. Ezen személyek számára 2 évente továbbképzéseket tartottak 1894 után megkezdtek az önálló szolgálati utasítás kidolgozását. Ezt követően a szinten tartás érdekében a tábori csendőri szolgálatra kijelölt személyek részt vettek a véderő nagyobb gyakorlatain. A tábori csendőrséget 1938-ban újjászervezték a tábori csendőrökön kívül ide tartoztak az ügynevezett hadtápcsendőr zászlóalj és a csapatcsendőrség is. Ezen alakulatok élén – amelyek a tábori csendőrség kiegészítő részét alkották – csendőr tiszteket álltak, a legénységet azonban a honvédség köréből válogatták. 1944-ben Harcfegyelem Biztosító és Tábori Rendészet elnevezéssel összevonták a tábori rendészet mindhárom ágát. Rövid időn belül pedig átkezesztették Tábori biztonsági szolgálatára.

FORRÓ János: A rendvédelmi szervezetek sajátos tevékenysége háborús helyzetben Fejér vármegyében 1944 őszétől 1945 tavaszáig. *Rendvédelem-történeti Füzetek (Acta Historiae Praesidii Ordinis)*, XXII. évf. (2012) 26. sz. 35–43. p. A tanulmány korábbi változata 2011. november 11-én, Budapesten hangzott el, a Szemere Bertalan Magyar Rendvédelem-történeti Tudományos Társaság által szervezett rendvédelem-történeti tudományos konferenciasorozatnak „*Militarizmus és demilitarizmus a XIX-XX. századi magyar állam rendvédelmében*” című XXV. konferenciáján. A publikált tanulmány az előadás javított, bővített és átdolgozott változata.

PARÁDI József: Az Osztrák-Magyar Monarchia Magyar Királyságának határszéli csendőrsége. *Rendvédelem-történeti Füzetek (Acta Historiae Praesidii Ordinis)*, XXII. évf. (2012) 26. sz. 81–104. p. A tanulmány korábbi változata 2011. november 11-én, Budapesten hangzott el, a Szemere Bertalan Magyar Rendvédelem-történeti Tudományos Társaság által szervezett rendvédelem-történeti tudományos konferenciasorozatnak „*Militarizmus és demilitarizmus a XIX-XX. századi magyar állam rendvédelmében*” című XXV. konferenciáján. A publikált tanulmány az előadás javított, bővített és átdolgozott változata.

Tűzoltóság a belügyminiszter felügyelete mellett működő tűzvédelmi szervezet a károkat okozó tüzek megelőzésére és oltására.

NAGY Ákos Péter: A magyar rendvédelem belbiztonsági szolgálata 1945–1995. *Rendvédelem-történeti Füzetek (Acta Historiae Praesidii Ordinis)*, XXII. évf. (2012) 26. sz. 44–58. p. A tanulmány korábbi változata 2011. november 11-én, Budapesten hangzott el, a Szemere Bertalan Magyar Rendvédelem-történeti Tudományos Társaság által szervezett rendvédelem-történeti tudományos konferenciasorozatnak „*Militarizmus és demilitarizmus a XIX-XX. századi magyar állam rendvédelmében*” című XXV. konferenciáján. A publikált tanulmány az előadás javított, bővített és átdolgozott változata.

NAGY Ákos Péter: A Rendvédelmi Szervek Védelmi Szolgálata 2000–2010. *Rendvédelem-történeti Füzetek (Acta Historiae Praesidii Ordinis)*, XXII. évf. (2012) 26. sz. 59–65. p. A tanulmány korábbi változata 2011. november 11-én, Budapesten hangzott el, a Szemere Bertalan Magyar Rendvédelem-történeti Tudományos Társaság által szervezett rendvédelem-történeti tudományos konferenciasorozatnak „*Militarizmus és demilitarizmus a XIX-XX. századi magyar állam rendvédelmében*” című XXV. konferenciáján. A publikált tanulmány az előadás javított, bővített és átdolgozott változata.

U, Ü

Ügyészség lásd **Magyar Királyi Ügyészség**.

V, W

Varsói Szerződés 1955. V. 14-én jött létre a közép-kelet-európai országok katonai-védelmi-politikai szervezeteként szovjet indítáásra. A szervezet 1991. II. 25-én megszűnt.

PARÁDI József: Az Osztrák-Magyar Monarchia Magyar Királyságának határszéli csendőrsége. *Rendvédelem-történeti Füzetek (Acta Historiae Praesidii Ordinis)*, XXII. évf. (2012) 26. sz. 81–104. p. A tanulmány korábbi változata 2011. november

11-én, Budapesten hangzott el, a Szemere Bertalan Magyar Rendvédelem-történeti Tudományos Társaság által szervezett rendvédelem-történeti tudományos konferenciasorozatnak „*Militarizmus és demilitarizmus a XIX-XX. századi magyar állam rendvédelmében*” című XXV. konferenciáján. A publikált tanulmány az előadás javított, bővített és átdolgozott változata.

Vám- és Pénzügyőrség lásd **Magyar Királyi Pénzügyőrség**.

Volkspolizei A Német Demokratikus Köztársaság rendőrségének a neve.

SZIKINGER István: A magyar rendvédelem jogi alapjai. *Rendvédelem-történeti Füzetek (Acta Historiae Praesidii Ordinis)*, XXII. évf. (2012) 26. sz. 133–140. p. A tanulmány korábbi változata 2011. november 11-én, Budapesten hangzott el, a Szemere Bertalan Magyar Rendvédelem-történeti Tudományos Társaság által szervezett rendvédelem-történeti tudományos konferenciasorozatnak „*Militarizmus és demilitarizmus a XIX-XX. századi magyar állam rendvédelmében*” című XXV. konferenciáján. A publikált tanulmány az előadás javított, bővített és átdolgozott változata.

Vörös Őrség a magyar Tanácsköztársaság időszakában a rend védelmére életre hívott fegyveres szervezet, amely egyúttal a Vörös Hadsereg kiegészítő részeként is működött. Terroralakulatai antihumánus cselekedeteket követtek el. 1919. VIII. 3-án a PEIDL-kormány szüntette meg a 6/1919. BM. rendelettel.

PARÁDI József: Az egységes állami fizetési rendszer és a szakterületi rendfokozati rendszerek a polgári magyar állam rendvédelmében. *Rendvédelem-történeti Füzetek (Acta Historiae Praesidii Ordinis)*, XXII. évf. (2012) 26. sz. 105–119. p. A tanulmány korábbi változata 2011. november 11-én, Budapesten hangzott el, a Szemere Bertalan Magyar Rendvédelem-történeti Tudományos Társaság által szervezett rendvédelem-történeti tudományos konferenciasorozatnak „*Militarizmus és demilitarizmus a XIX-XX. századi magyar állam rendvédelmében*” című XXV. konferenciáján. A publikált tanulmány az előadás javított, bővített és átdolgozott változata.

Wermacht (véderő) 1935–1945 között a III. (német) Birodalom szárazföldi haderőnemének hivatalos megnevezése.

FORRÓ János: A rendvédelmi szervezetek sajátos tevékenysége háborús helyzetben Fejér vármegyében 1944 őszétől 1945 tavaszáig. *Rendvédelem-történeti Füzetek (Acta Historiae Praesidii Ordinis)*, XXII. évf. (2012) 26. sz. 35–43. p. A tanulmány korábbi változata 2011. november 11-én, Budapesten hangzott el, a Szemere Bertalan Magyar Rendvédelem-történeti Tudományos Társaság által szervezett rendvédelem-történeti tudományos konferenciasorozatnak „*Militarizmus és demilitarizmus a XIX-XX. századi magyar állam rendvédelmében*” című XXV. konferenciáján. A publikált tanulmány az előadás javított, bővített és átdolgozott változata.

**A „Rendvédelem-történeti Füzetek” (Acta Historiae Preasidii Ordinis) HU ISSN 1216-6774
tudományos periodika szerkesztőségének kéziratokkal szemben támasztott igénye**

1. Olyan kéziratosokat fogadunk el, ami megfelel az „első közlés” kívánalmainak.

2. A tudományos művekkel szembeni igénytámasztásnak megfelelő alkotásokat közlünk. Hivatkozási jegyzetek nélküli kéziratos és hiányos, illetve pontatlan hivatkozásokat általában nem közlünk!

3. Végleges szövegű kéziratra tartunk igényt, mert a leadott kéziratban szerzői korrekcióra már nem nyílik lehetőség. Konferencia-előadásokat, azok kivonatait stb. nem közlünk. A konferencia-előadás előzménnyel rendelkező tanulmányokat ugyanazon feltételekkel közöljük, mint az ilyen előzményekkel nem rendelkező alkotásokat. A szerkesztőség által a kiadói tervbe felvett teljes tanulmányokat (szöveg, jegyzetek, mellékletek, stb.) független lektor – szükség esetén lektorok – véleményezik. A lektori észrevételek elfogadásával, a szerző és a lektor közötti megállapodás alapján kerül sor az alkotások publikálására.

4. A kéziratosokhoz 600 és 1000 karakter közötti terjedelmű rezümét is kérünk.

5. A szerkesztőség fenntartja magának a jogot arra, hogy a szövegben stiláris változtatásokat eszközöljön, illetve a hivatkozási jegyzeteket kiegészítse, továbbá véleményének helyt adjon az írásban, a szerkesztőség feltüntetésével. A szerkesztőség hozzá érkezett kéziratosokat és tartozékait nem őrzi meg, és nem küldi vissza, de az elfogadásról, illetve elutasításukról értesíti a szerzőket. A közlésre elfogadott kéziratosok szerzőinek a szerkesztőség tiszteletplédányt küld.

6. Periodikánkban az évszázadokat – az idézetek, címek kivételével – római számmal jelöljük.

7. A szövegben előforduló neveket mindig teljességre törekvően kell feltüntetni akár személy, intézmény, vagy földrajzi névről van szó. Személyneveknél a vezetéknev és keresztnév mellett a kérdéses időpontban érvényes nemesi rangot, rendfokozatot, illetve beosztást is fel kell tüntetni együttesen a szerzett címmel pld. doktorátus stb. A helységneveknél mindig a magyar nevet kell feltüntetni. Ha más neve is van, és azt a közlendő érthetősége megkívánja, akkor az idegen nyelvű nevet zárójelben kell a magyar név mögött feltüntetni. Intézmények esetében a teljes hivatalos nevet kell használni, mögötte zárójelben a rövidített nevet.

8. A publikálásra küldött anyagokkal szembeni technikai elvárások. **Margó:** 2 cm, a kötésnél 3 cm.

Bekezdések tabulátorral beállított bekezdés nem felel meg a kívánalmaknak, csak a bekezdés formátumban beállított bekezdést fogadunk el:

- nagy bekezdés 0,75 cm;
- kis bekezdés 0,32 cm;
- címek után tompa bekezdések;
- felsorolások kisbekezdésként, egységesen gondolatjellel;
- bekezdések között sor nem maradi ki.

Betűk:

- Times New Roman;
- méret 11-es, jegyzetekben, továbbá a recenzióknál 9-es.

Címek:

- tanulmánycímek sorközépen, alattuk is felettük is sor marad ki, tanulmánycímekbe a szerzők neve is beleértendő;
- fejezetcímek balra zárva, számozás esetén szám a cím előtt, csak felettük marad ki sor alattuk nem;
- címek vastagítva, mellékcímek döntve is;

Hivatkozások:

- végjegyzetként a tanulmányok szöveges részét követően;
- szövegben felsőindexben vastagítva;
- végjegyzetben felsorolásként;
- a tudományos közlés igényeinek megfelelően.

Személynevek: családi név kapitálchen-ben.

Jogszabályok:

- törvény = évszám / a törvény római száma tc. rövidítéssel és a cím;
- rendelet = rendeletszám / évszám a kiadó szervezet rövidítésével, majd a cím.

Mellékletek:

- a jegyzetek után;
- minden mellékletnek címe és száma van (cím: sorközépen döntve és vastagítva, szám: jobb felső sarokban döntve, a számozás római számmal);
- a melléklet alján a forrás megjelenítése az egyszerűsített bibliográfiai leírás szabályainak megfelelően;
- több melléklet esetén – a mellékleteket megelőzően – mellékletek jegyzékét kell elhelyezni, amely a mellékletek számát, címét és oldalszámi elhelyezkedését tartalmazza;
- a mellékletek jegyzékének írásmódja megegyezik a felsorolásokéval.

9. A kéziratosok szövegében ábrák, diagrammok, táblázatok képek stb. nem helyezhetők el. Azokat mellékletként kell a szöveghez csatolni. A mellékletekről mellékletek jegyzékét kell készíteni. Valamennyi mellékletnek címet kell adni, és a mellékleteket római számozással kell megszámozni. Minden melléklet végén fel kell tüntetni a melléklet elkészítéséhez használt források bibliográfiai adatait. A szövegben a mellékletre zárójelben elhelyezett római számokkal kell utalni.

10. A hivatkozási jegyzetszámokat a szövegben felső indexben és vastagítva kérjük elhelyezni. A jegyzetekben a mű szerzője és címe mellett a kiadás helyét, idejét és a kiadót is kérjük feltüntetni.

- A szerző családi **nevét** kapitálchen betűvel szedjük. Több szerzős mű esetén a nevek közé gondolatjellet helyezünk. Csak a szerző nevét (vezeték és keresztnév) közöljük, tudományos és oktatói fokozatok, rangok, címek, tisztségek és beosztások közlése nélkül. A szerzői álnevet a szerző neve után közvetlenül szögletes zárójelben tüntessük fel. Gyűjteményes mű szerkesztőjének neve után kerek zárójelben a (*szerk.*) formulát használjuk függetlenül attól, hogy a műben főszerkesztőként vagy felelős szerkesztő stb. tüntették fel. A gyűjteményes kötetek egy tanulmányának jelölésekor először a tanulmány szerzőjének nevét kell közölni, majd a címet kurziválás nélkül, ezt követően az „In” szócska (mivel mondatkezdő szónak minősül, ezért nagy kezdőbetűvel kezdődik, utána pedig nem teszünk pontot vagy kettőspontot) után a bibliográfiai tételt. Amennyiben az idézni kívánt tanulmány szerzője azonos a kötet szerkesztőjével, akkor az „*ugyanő*” szó rövidített változatát „*uő*” kell használni az „*In*” szócskát követően. Háromnál több szerző esetén csak az első szerző nevét közöljük, majd utána a latin „*et alii*”

= és mások” rövidített változatát „*et al.*” írjuk. Háromnál több szerzős mű esetén – amennyiben az egyik szerző egyben a mű szerkesztője is – az ő nevét kell feltüntetni egyedül. Másodlagos szerzőségi adatokat a jegyzetekben indokolt esetben célszerű feltüntetni. A másodlagos szerzőségi adatokat a cím után kell elhelyezni. A fordította, sajtó alá rendezte, illusztrálta, utószót írta stb. jelölést követi(k) a másodlagos szerzői tevékenységet végző személy(ek) neve(i). Amennyiben a hivatkozott mű szerzőjét és szerkesztőjét a kiadványon nem tüntették fel az adatközlés a mű címével kezdődik. Újra hivatkozás esetén elégséges a szerző vagy szerkesztő vezetéknevének feltüntetése.

- A szerző vagy szerkesztő nevét követően kettőspont után következik a **mű címe**. A címet és az alcímet – ha van – kurziváltan kell szedni. A sorozatcímet mindig a bibliográfiai leírás végén ferde zárójelben kell közölni, kurziválás nélkül. A cím, alcím és sorozatcím után pont kerül. Több kötetes művek esetén a cím után következik a kötettség pl. 1. köt. ezt követően pedig a kötetcím kurziváltan a végén ponttal. Ha egy kiadvány sok kötetből áll, vagy a kötetnek szerkesztői vannak, a köteteket analitikusan, kötetre lebontva kell szerepeltetni, ahol – a kiadvány átfogó jelölése (a kiadvány címe kurziváltan, a kiadás helye és a kiadó) után – kötetenként kerül feltüntetésre a kötet sorszáma, a címe, a szerkesztő neve és a kiadás ideje. Míg a befejezetlen, több kötetes műre történő hivatkozás esetén a befejezetlenség tényére és a kötettség és a kiadás évszáma után elhelyezett nagy kötőjellel kell utalni. Gyűjteményes kötetek és periodikumok esetében csak a kötet, illetve a periodikacím kurziváljuk. A periodikacím a hivatkozott mű szerzőjének és címének feltüntetése után következik. Periodikumok esetében a folyóirat szerkesztőjének a jelölése elmarad. Idegen nyelvű műre történő hivatkozás esetén ugyanazon adatokat, ugyanazon sorrendben kell közölni, mint a magyar nyelvű alkotás esetében. Az eltérés csupán annyi, hogy a cím magyar fordítását szögletes zárójelben közöljük az eredeti nyelvű cím után. A bibliográfia tétel többi elemének a fordítása nem szükséges. Az idegen nyelvű címet kurziváljuk. Amennyiben idegen nyelvű műről magyarra fordított alkotásra hivatkozunk a szerző neve után a magyar nyelvű cím következik kurziválva, majd – szögletes zárójelben – a mű idegen nyelvű címe. Ezután pedig a „Ford.” rövidítés után a fordító neve. A hivatkozás többi része mindenben megegyezik a magyar nyelvű alkotásokéval. Gyűjteményes kötetek és periodikumok címeit általában nem fordítjuk le. Ezen kiadványban közzé tett alkotások címei esetében pedig ugyanúgy kell eljárni, mint a monográfiáknál.

- Mű címét követően kerül sor a **kiadás helyének** a feltüntetésére. A kiadás helyének – amely minden esetben a településnév – feltüntetését vesszővel zárjuk. Amennyiben a kiadványon nem szerepel a kiadás helye, ezt a tényt a latin *sine loco* = *hely nélkül* kifejezés rövidítésével *s. l.* jelöljük. Periodikum esetében a kiadás helyének feltüntetése elmarad. A periodikum kurzivált neve után, vesszőt követően, majd zárójelben a kiadás évszámának a feltüntetése következik. Kéziratokra történő hivatkozások esetében a szerző és a cím után a kézirat jellegének (disszertáció, dokumentáció, kézirat, kandidátusi értekezés stb.) a rögzítése történhet. A kézirat jellegének jelölése után zárójelben jelölhető az intézmény neve, ahol a kézirat készült. Ezt követi a „Kézirat.” megjegyzés után a létrehozás helységének, majd a létrehozás évének a jelölése.

- A kiadás helyét követi a hivatkozásban a **kiadás évszáma**. A kiadás évszáma után – ugyanúgy, mint a kiadás helye után – vesszőt írunk. Amennyiben a műben nem tüntették fel a kiadás idejét, azt latin *sine anno* = *év nélkül* kifejezés rövidített változatát *s. a.* kell helyettesíteni. Kéziratok esetében a kézirat létrehozásának évszámát – a létrehozás helységének jelölését követően – rögzítjük. Periodikumok esetében a kiadás évszámát követően a folyóirat számát jelöljük arab számmal pl. (1996) 1. sz. Amelyik periodikumon feltüntetjük ott az évfolyamszámot is jelölni kell. Ebben az esetben a periodikum címe utáni vesszőt követően az évfolyam római száma következik ponttal és az évfolyam szó rövidítésével „évf.”, majd a kiadás évszáma zárójelben és a lapszám arab számmal és ponttal, utána pedig a szám szó rövidítése sz.

- A hivatkozások bibliográfiai adataiban a következő elem a **kiadó** jelölése. A kiadó neve után vesszőt teszünk. Periodikumok esetében a kiadót nem jelöljük. Kéziratok esetében a kiadó feltüntetésére értelemszerűen nem kerülhet sor. Amennyiben a műben nem szerepel a kiadó, azt a latin *sine nomine* = *kiadó nélkül* kifejezés rövidített változatának *s. n.* kell helyettesíteni.

- A hivatkozások végén az **oldalszámok** állnak. Amennyiben a hivatkozást sorozatcím zárja a sorozatcím ferde zárójele után következnek az oldalszámok. Az oldalszámok jelölésére a latin *pagina* szó rövidítését *p.* használjuk. Az oldalszámok tekintetében hivatkozhatunk egy oldalra pl. 45. p. vagy egy intervallumra pl. 65–78. p.

- **Újra hivatkozásnál** a latin *opus citatum* = *idézett mű* rövidítését *op. cit.* használjuk. Újra hivatkozásoknál a szerző vagy szerkesztő vezetéknevét követően, kettőspont után következik az *op. cit.* ha a teljes műre hivatkozunk. Amennyiben meghatározott oldalak képezik a hivatkozás tárgyát, az oldalakat kell feltüntetni az *op. cit.* után ugyanúgy, mint az előző hivatkozásnál. Ha az újra hivatkozott művön nem tüntették fel sem a szerzőt, sem a szerkesztőt, a cím rövidített változatát használjuk. Ugyanazt a rövidített címet használjuk, de már a szerző vezetékneve után az *op. cit.* jelölés helyett, ha a szerzőnek több művére hivatkozunk újra. Amennyiben két egymást követő jegyzetben ugyanarra a műre hivatkozunk a latin *loco citato* = *ugyanott* kifejezés rövidített változatát *loc. cit.* használjuk. Pl. *loc. cit.* 23. p. Ha két egymást követő jegyzetben ugyanannak a szerzőnek két különböző művére hivatkozunk akkor a latin *idem* (*nőnemben*) *eadem* = *ugyanő* rövidítést használjuk a szerző neve helyett. Utalások esetében a *vesd össze* kifejezés rövidített változatát *v. ö.* használjuk. Ha például valaki a 19. jegyzetben az 5. sz. jegyzetre utal, akkor a 19. v. ö. 5. jegyzettel rövidítést használja. A kéziratokkal szembeni igényekben rögzített rövidítések mellett alkalmazott rövidítések oldását a hivatkozások végén jelmagyarázat formájában kell feloldani. Ebbe kerülhetnek bele a rövidített címek is.

- **Jogszabályra hivatkozásnál** az adott jogszabály évszáma és száma mellett kérjük feltüntetni a jogszabály pontos címét is.

- **Ha a hivatkozott anyag az Internetről vagy más, publikus hálózatról származik vagy azon is elérhető**, akkor az adott elérési utat teljes formában, (pl. <http://www.domain.net/cikk.htm>) a hivatkozás legvégén, a „Web:” megjegyzés kezdettel kérjük feltüntetni. Egy hivatkozás esetén több webhely is feltüntethető, vesszővel elválasztva. Az internetes adatok önmagukban nem elégségesek és nem helyettesíthetők a klasszikus bibliográfiai adatokkal.

11. A kéziratokat Microsoft Word program szerint számítógéplemezen rögzítve, és egy printelt példányban, vagy az email címünkre küldve fogadjuk el.

12. Kiemelés vastagítással történik.

13. A szerzőkről szerzői jegyzék készül, amely az impresszum mellett kerül feltüntetésre. Ezért kérjük, hogy a szerzők a „szerzői űrlapot” érelemszerűen kitöltve juttassák el a szerkesztőség címére. A szerzőknek lehetőségük nyílik arra is, hogy úgynevezett írói álnéven jelentessék meg alkotásukat. Nem publikus célzattal – a szerkesztőség számára – ebben az esetben is kérjük a szerző vezeték és keresztnévének a feltüntetését. A szerzőkkel való kapcsolattartás lehetősége érdekében kérjük a szerzők telefon- és faxszámait, illetve az email és posta címeit pontosan feltüntetni.

14. A szerzőknek a szerkesztőség szerzői honoráriumot nem fizet. A szerzők alkotásuknak a szerkesztőséghez küldésével elfogadják, hogy művük a kiadványban megjelenjen.

SZERZŐI ŰRLAP

A szerzői űrlap kitöltését azért kéri periodikánk szerkesztősége, hogy zökkenőmentes kapcsolatot tartasson a szerzőkkel. A szerzők által feltüntetett rangokat fogja a periodika közölni, ha azok relevánsak a szerzői űrlapon rögzített címek típusaival. A periodikában a szerzők rangjai kizárólag a szerzőket felsoroló jegyzékben kerülnek feltüntetésre. Az űrlap kitöltése a későbbi esetleges jogviták tekintetében is fontos, hiszen a periodikánknak nem áll módjában szerzői honorárium fizetése.

Név :

Írói álnév :

Tanulmány címe :

Lakcím :

Telefon : Fax :

Mobil : E-mail :

Munkahely neve :

Munkahely címe :

Telefon : Fax :

A nevem mellett az alábbi rangok, címek, fokozatok feltüntetéséhez járulok hozzá:

Rendfokozat* :

Tudományos fokozat* :

Oktatói fokozat* :

Tudományos közéletben betöltött tisztségek :

Kitüntetések** :

Tanulmányom közlését térítésmentesen biztosítom a Rendvédelem-történeti Füzetek számára. Engedélyem a magyar nyelvű kiadásra vonatkozik, amely a periodikában vagy az ahhoz kapcsolódó kiadványokban több ízben is megjelenhet, szerzői honoráriumról véglegesen és visszavonhatatlanul lemondok.

Kelt:, 20.....

.....
aláírás

* Több rendfokozatot, illetve tudományos és oktatói fokozatot abban az esetben közlünk, ha azok több tudományágban születtek, illetve több intézményhez kapcsolódnak.

** A periodika fenntartója – Szemere Bertalan Magyar Rendvédelem-történeti Tudományos Társaság – által a szerző számára adományozott kitüntetések a szerkesztőség automatikusan feltünteti, mivel azok a rendvédelem-történet műveléséhez kapcsolódóan kerültek adományozásra.

SZERZŐI ADATLAP

Név :

Postacím :

Telefon : Fax :

Mobil : E-mail :

Szi. :

Iv. :

Nyt. :

Tf. :

Of. :

Tsz. :

Tkf. :

K. :

Ho. :

W. :

Hozzájárulok ahhoz, hogy az adatlapban szereplő adataim – az elérhetőségeim kivételével – publikálásra kerüljenek.

Kelt:, 20.....

.....
aláírás

Jelmagyarázat: Szi. = Születés ideje; Iv. = Iskolai végzettsége (legmagasabb); Nyt. = Nyelvtudása (elégséges a beszélt nyelv feltüntetése); Tf. = Tudományos fokozata (Tudományáganként a legmagasabb fokozat a tudományág feltüntetésével. Függetlenül a jelenleg hatályos jogi szabályozástól, tudományos fokozatként kérünk feltüntetni minden tudományos rangot, amelyet nem diplomaszerezési eljárás keretében szereztek); Of. = Oktatási fokozat (A legmagasabbat kérjük feltüntetni); Tsz. = Tagságok szervezetekben; Tkf. = Tudományos közéleti tisztségek; K. = Kítettetései; Ho. = Hobbijai; W. = saját, személyes weboldala.

Amennyiben az úrlapon szereplő egyes rovatok terjedelme szűkösnek bizonyulna tetszés szerinti pótlap csatolható.

Rendvédelem-történeti Füzetek (Acta Historiae Preasidii Ordinis) HU-ISSN 1216-6774
összesített tartalomjegyzéke 1–25. sz.

A rendvédelem fejlődése a XIX–XX. században	
I. évf. (1991) 1. sz.	
0001 URBÁN Aladár: Az 1848/49-es szabadságharc rendvédelmi testületei.	7. p.
0002 ZACHAR József: Az Osztrák-Magyar Monarchia örökös tartományinak rendvédelmi testületei.	17. p.
0003 PARÁDI József: A dualista Magyarország rendvédelmi testületei és az önkormányzatok kapcsolata.	30. p.
0004 SZAKÁLY Sándor: Néhány gondolat a volt Magyar Királyi Csendőrségről.	38. p.
0005 MOKÁNY József: Elméleti és tudományos igényű tevékenység a magyar rendvédelmi szerveknél 1867–1945.	45. p.
A rendvédelem-történet kutatásának, feldolgozásának és oktatásának időszerű kérdései	
I. évf. (1991) 2. sz.	
0006 KIRÁLY Béla: A hadtörténelmi oktatás bevezetése az Egyesült Államokban és az amerikai hadtörténelem néhány kiemelkedő eseménye.	7. p.
0007 SZABÓ Miklós: A hadtörténelem oktatásának helyzete és feladatai a magyar honvédség katonai tanintézeténél.	21. p.
0008 KESERŰ István: A Szemere Bertalan Rendvédelem-történeti Társaság és a rendvédelem-történeti oktatás.	25. p.
0009 PARÁDI József: A rendvédelem-történeti tantárgy a Rendőr-tiszti Főiskola oktatási rendszerében és a rendvédelem-történeti kutatás jövőbeni feladatai.	29. p.
0010 ÓRY Károly: A helyes magyarság- és nemzettudat kialakításának lehetőségei a rendőrtiszti képzésben.	37. p.
0011 TÓTH Tihamér: A rendvédelem intézményrendszerének kialakulása és fejlődése.	41. p.
Tradicció és korszerűség	
II. évf. (1992) 3. sz.	
0012 URBÁN Aladár: Tervek és eredmények az 1848/49-es forradalom és szabadságharc idején az önálló magyar rendvédelmi szervek létrehozására.	11. p.
0013 PARÁDI József: A dualizmus közrendvédelmi szerveinek jellemzői és tevékenységük tapasztalatai.	21. p.
0014 SZAKÁLY Sándor: A két világháború közötti rendvédelmi szervek tevékenységének néhány jellemzője.	29. p.
0015 KESERŰ István: A rendvédelmi szervek a második világháború idején és az azt követő években.	35. p.
0016 BOBÁK Artúr: A rendőrség és a Határőrség testületi napjainak alternatívái.	43. p.
0017 KORINEK László: A korszerűség kérdése rendvédelmi szerveink fejlesztésében.	49. p.
0018 CSEREI Attila: Gondolatok a rendvédelmi testületek etikai hagyományairól (1867–1945).	57. p.
0019 ZACHAR József: Tradíció és folyamatosság az osztrák rendvédelmi szerveknél.	65. p.
0020 HEGEDŰS Antal: Dél-magyarországi falurendészet 1848 előtt.	75. p.
0021 ÓRY Károly: Rendvédelem-történeti oktatás a Rendőrtiszti Főiskolán.	81. p.
0022 SÁNDOR Vilmos: Történelmi szemlélet a jövőendő határőrtiszti nemzedék felsőfokú képzésében.	87. p.
0023 MOCSÁRI Sándor: Hagyományok és tapasztalatok felhasználása a rendőrtiszthelyettes képzésben.	91. p.
A dualista Magyarország rendvédelme	
III. évf. (1993) 4. sz.	
0024 KESERŰ István: Történelmi hűséggel. Társaságunk hároméves útja.	3. p.
0025 ZACHAR József: A politikai irányzatok rendvédelmi koncepciói a dualizmus korában.	8. p.
0026 PARÁDI József: A magyar királyi határrendőrség, a magyar határőrizet szakmai vezető testülete.	21. p.
0027 SZAKÁLY Sándor: A magyar királyi csendőrség, az első központosított magyar közbiztonsági őrtestület.	51. p.
0028 BOTOS János: A belügyi tárca szerepe a magyar rendvédelem irányításában.	59. p.
0029 MEZEY Barna: A modern magyar polgári börtönügy alapjainak kialakítása a dualizmus első éveiben.	70. p.
0030 SUBA János: A dualista Magyarország államhatárának változása 1868–1918 között.	87. p.
0031 BENCZE László: Osztrák rendteremtés a forradalom leverése után.	102. p.
0032 KESERŰ István: A rendvédelmi szervek tisztí utánpótlása és tisztképzése a dualizmus időszakában.	109. p.
0033 BORSI József: „A közszolgálati ágak legerhesebike...” Rendőrségkép a századforduló magyar sajtójában.	126. p.
0034 FORRÓ János: A csendőrség története. A csendőr őrs.	132. p.
0035 LUGOSI József: A rendvédelmi testületek fegyverei 1868–1918.	152. p.
0036 SÁGVÁRI György: Csendőr és rendőr egyenruhák a dualizmus-kori Magyarországon.	161. p.
0037 SALAMON Iván: A pénzügyőri egyenruha történetéből 1868–1947.	170. p.
0038 SZIKINGER István: A rendvédelem jogi szabályozása a dualizmus korában.	187. p.
Háború, forradalom, Trianon	
IV. évf. (1994) 5. sz.	
0039 MEZEY Barna: A kivételes hatalom.	4. p.
0040 ZACHAR József: Az osztrák-magyar haderő rendfenntartó szerepe az első világháború idején.	7. p.
0041 PARÁDI József: Áttérés a háborús határőrizetre az első világháború előtt.	13. p.
0042 HESZTERA, Franz: Die Kommandostrukturen der Gendarmerie von 1850 bis 1993.	18. p.
0043 HESZTERA, Franz: A csendőrség parancsnoklási rendszere 1850 és 1993 között.	28. p.
0044 TÓTH László: A Képviselőházi Őrség születésének története.	36. p.
0045 ÓRY Károly: A rendvédelmi szervek az első világháború, az őszirózsás forradalom és a proletárdiktatúra időszakában.	42. p.
0046 SZAKÁLY Sándor: Az Osztrák-Magyar Monarchia hadseregének tábori csendőrsége.	55. p.
0047 JOÓ Gábor: A pénzügyőrség háborús feladatai.	59. p.
0048 SUBA János: A trianoni országhatárok kitűzésének politikai és technikai kérdései.	61. p.
0049 BACSA Gábor: A magyar-jugoszláv (S.H.S.) határmegállapító bizottság működése 1921–1924.	65. p.
0050 ZSIGA Tibor: A trianoni békeszerződés revíziója Nyugat-Magyarországon.	71. p.
0051 ERNYES Mihály: A közrend és a közbiztonság helyzete Baranya megyében a szerb megszállás idején.	74. p.
0052 HEGEDŰS Róbert: A magyar biztonságpolitika 1912–1925.	76. p.
0053 BOTOS János: A Belügyminisztérium tevékenységének főbb jellemzői 1912 és 1926 között.	80. p.
0054 KESERŰ István: A rendvédelmi szervek újjászervezése és tevékenysége az első világháború és a forradalmak után (1919–1924).	83. p.
0055 KOMÁROMI Gábor: A Magyar Királyi Csendőrség szervezeti változásai 1919 és 1925 között.	90. p.
0056 SZAKÁLY Sándor: Egy életút vázlata – Osváth László.	92. p.

A két világháború közötti Magyar**Királyság rendvédelme**

V. évf. (1995) 6. sz.

- 0057 **BACSA Gábor**: Határrend és határforgalom Magyarország déli határán (1921–1941). 5. p.
- 0058 **BONHARDT Attila**: Egy rendvédelmi szerv mögött rejtett honvédségi alakulat rövid története (A M. Kir. Államrendőrség központi újonciskolája). 12. p.
- 0059 **BOTOS János**: A Magyar Királyi Belügyminisztérium és egy klasszikus belügyminiszter a két világháború között. 16. p.
- 0060 **FAZAKAS László**: A Magyar Királyi Testőrség, a Magyar Királyi Kormányőrség és a Képviselőházi Őrség a két világháború között. 27. p.
- 0061 **JOÓ Gábor**: A vámhivatalok és a pénzügyőrség a két világháború között. 39. p.
- 0062 **KEDVES Gyula**: Paraszti fegyverből díszjelvény (a testőr- illetve koronaőr-alabárd kialakulásának története). 48. p.
- 0063 **KISS István Géza**: A déli határőrizet kialakulása és sajátosságai Trianon után. 51. p.
- 0064 **LUGOSI József**: A rendvédelmi testületek fegyverei 1868–1918. 56. p.
- 0065 **MEZEY Barna**: Rendvédelmi jog a két világháború között. 61. p.
- 0066 **PARÁDI József**: A magyar állam határőrizete a két világháború között. 64. p.
- 0067 **RÁCZ Lajos**: A fővárosi rendőrség működése a két világháború között. 76. p.
- 0068 **RAVASZ István**: A Magyar Királyi Honvédség karhatalmi jogosultságai. 81. p.
- 0069 **SÁGVÁRI György**: A rendvédelmi testületek egyenruházata a két világháború között Magyarországon. 89. p.
- 0070 **SOMORJAI Béla**: A Magyar Királyi Koronaőrség helytállása a korona és a koronázási ékszerek megőrzésében (1944–1945). 94. p.
- 0071 **SUBA János**: A terület-visszacsatolások határkijelölő munkálatai 1938 és 1941 között. 98. p.
- 0072 **SAKÁCS Gábor**: A rendőrképzés helyzete a két világháború között. 104. p.
- 0073 **SAKÁLY Sándor**: A Magyar Királyi Csendőrség 1919–1941. 122. p.

Háborúból diktatúrába

VI. évf. (1996) 7. sz.

- 0074 **BACSA Gábor**: Határőrizet a Dráva mentén a Muraköz megszállása után. 6. p.
- 0075 **DETNÉ LÉGRÁDY Ilona**: A Vám- és Pénzügyőrség 1940 és 45 között. 12. p.
- 0076 **ERNYES Mihály**: A rendőrség újjászervezése Pécs-Baranyában 1944–1946. 17. p.
- 0077 **FAZAKAS László**: A határőrizet szervezeti változásai 1945 és 1950 között. 24. p.
- 0078 **GÁSPÁR László**: A határőrizet szervezeti változásai 1945 és 1950 között. 29. p.
- 0079 **KESERŰ István**: Rendőrség és csendőrség Magyarország hadba lépésétől a hadműveletek befejezéséig. 35. p.
- 0080 **KISS István Géza**: A magyar rendvédelem-történet hagyományai, muzeális emléktárgyainak gyűjtése, feldolgozása, bemutatása egy leendő magyar rvt. Múzeumban. 46. p.
- 0081 **LÓRINCZ József**: Büntetőpolitika és börtönügy a koalíciós korszakban (1945–1949). 52. p.
- 0082 **MEZEY Barna**: Törvényesség és rendvédelem Magyarországon (1945–1949). 63. p.
- 0083 **NAGY György**: A határforgalom és ellenőrzése 1945–1950 között. 68. p.
- 0084 **PARÁDI József**: A magyar rendvédelem sajátosságai és fejlődési periódusai a második világháború előtt és után. 80. p.

- 0085 **RAVASZ István**: A Kárpát-medence hadászati jelentősége a II. világháború végéig. 90. p.
- 0086 **SUBA János**: Magyarország határainak kijelölése az 1947. évi párizsi békeszerződés alapján. 98. p.

A napóleoni közbiztonsági örtestület útja – Itálián és Ausztrián keresztül – Budapestig

VII. évf. (1997) 8. sz.

- 0087 **BACSA Gábor**: A csendőrség részvétele Zala megye határőrizetében. 5. p.
- 0088 **CSAPÓ Csaba**: A Magyar Királyi Csendőrség fegyverhasználati jogáról 1881–1914. 12. p.
- 0089 **CSÓKA Ferenc**: Csendőrség és hírszerzés 1930–1945. 17. p.
- 0090 **DOMOKOS Sándor**: A Kanadai Királyi Lovas Csendőrség. 21. p.
- 0091 **ERNYES Mihály**: Pandúrság helyett csendőrség Baranyában. 27. p.
- 0092 **FAZEKAS Csaba**: A csendőrség és a történelmi egyházak kapcsolatai a HORTHY-korszakban az el nem ismert felekezetek kezelése tükrében. 34. p.
- 0093 **FORRÓ János**: A csendőrkertület rendvédelmi tevékenységének értékelése. 41. p.
- 0094 **KAISER Ferenc**: Az őrs mindennapi élete. 46. p.
- 0095 **KESERŰ István**: A Magyar Királyi Csendőrség a második világháború hadműveleteiben. 46. p.
- 0096 **KISS Gábor**: Csendőrkök az emigrációban. 60. p.
- 0097 **KISS István Géza**: A magyar királyi csendőrség hagyományai, muzeális emléktárgyainak őrzési helyei hazánkban és külföldön. 62. p.
- 0098 **KOVÁCS Jenő**: Hadifogságom éveiről. 68. p.
- 0099 **LUGOSI József**: A Wernld fegyverek. 73. p.
- 0100 **ŐRY Károly**: Maréchaussée-től a Gendarmerie Nationale-ig (A francia csendőrség történeti előzményei). 75. p.
- 0101 **PARÁDI József**: A Magyar Királyi Csendőrség megalakulása és működése 1881–1918. 78. p.
- 0102 **RAVASZ István**: Csendőrpuccs vagy zászlószentelés? A budapesti deportálások leállításai. 84. p.
- 0103 **SALLAI János**: A határszéli csendőrség fegyverhasználati. 88. p.
- 0104 **SUBA János**: A Magyar Királyi Csendőrség szerepe az északi demarkációs vonalon 1919–1923. 91. p.
- 0105 **SAKÁLY Sándor**: A Magyar Királyi Csendőrség 1919–1941. 95. p.
- 0106 **SZELEI József**: Katonából csendőr, csendőrből járőrvezető. 103. p.
- 0107 **ZACHAR József**: Fejezetek az osztrák csendőrség történetéből. 105. p.
- 0108 **ZEIDLER Sándor**: A m. kir. Csendőrség rendfokozati rendszere és jelvényei. 110. p.

Gazdasági rendvédelmünk a XIX–XX. században

VIII. évf. (1998) 9. sz.

- 0109 **JOÓ Gábor**: Emlékezés gróf Lónyai Menyhért pénzügyminiszterre. 13. p.
- 0110 **KISS István Géza**: A Magyar Királyi Pénzügyőrség feladatai a gazdasági rendvédelemben a két világháború közötti időszakban. 15. p.
- 0111 **KÖVESI László**: Rendőri nyugdíjpénztárak tegnap és ma, szociális gondoskodás. 24. p.
- 0112 **PARÁDI József**: A magyar határőrizet teendői a nemzetgazdaság védelme terén az Osztrák-Magyar Monarchiában és a két világháború közötti Magyar Királyságban. 26. p.
- 0113 **FORRÓ János**: A székesfehérvári csendőrkertület teendői a vagyon elleni bűncselekmények megelőzésében és felderítésében. 32. p.
- 0114 **KAISER Ferenc**: A csendőrkök gazdaságvédelemmel kapcsolatos feladatai a két világháború között. 39. p.

0115 SIMON Ferenc: A Magyar Királyi Csendőrség szolgálati teendői a vagyonbiztonság ellen irányuló bűncselekmények megelőzésében és felderítésében.	45. p.
0116 SUBA János: A m. kir. Honvédség és az rv. szervek feladatai a Magyarországon átmenő német vasúti szállítmányok szabotázs elleni védelmében a II. vh. alatt.	49. p.
0117 SZABÓ József János: Egy vádalku tanulságai a XIX. század magyar bűnüldözésében.	61. p.
0118 SZIKINGER István: A gazdaság védelmének tapasztalatai Németországban.	64. p.
0119 KISS István Géza: A Vámhivatalok a két világháború közötti Magyar Királyságban.	72. p.
0120 ÓRY Károly: A Vörös Őrség gazdaságvédelmi feladatai.	78. p.
0121 PARÁDI József: A dualizmus kori Magyar Pénzügyőrség és Vámhivatalok.	82. p.
0122 SALAMON Iván: Egyenruha, kényelem, demokrácia és gazdasági kihatásai 1868–1993.	86. p.
0123 BACSA Gábor: Gazdaságvédelem az 1920-as években a déli határ mentén.	92. p.
0124 KESERŰ István: A határőrség szerepe az ország gazdaságának védelmében.	100. p.
0125 KOVÁCS Gyula: A magyar határőrség aktuális gazdaságvédelmi feladatai a határforgalom ellenőrzésében.	103. p.
0126 NAGY György: A magyar határőrség (kiemelten a hforg. ell.) szervek gazdasági rendvédelmi feladatainak jellemző sajátosságai a '40-es évek második felétől.	107. p.
0127 SALLAI János: A Magyar Királyi Vámőrség gazdaságvédelmi feladatainak tükröződése a korabeli szabályzatokban.	111. p.

A nyugati rendvédelem hatása a XIX–XX. század magyar rendvédelmére

IX. évf. (1999) 10. sz.

0128 BACSA Gábor: A tájékoztató ("T") szervek és a Magyar Királyi Vámőrség.	5. p.
0129 TAMÁSKA Endre: Egy csendőrségi országos tekintélye.	12. p.
0130 BOBÁK Artúr: A magánnyomozás története.	19. p.
0131 BOTOS János: Szemere Bertalan, az első felelős magyar kormány belügyminisztere.	33. p.
0132 CSAPÓ Csaba: Gr. RÁDAY Gedeon és a szegedi királyi biztosság.	37. p.
0133 DAVOLA József: A katonai rendőrség bemutatása.	40. p.
0134 DOMOKOS Sándor: A polgári rendőrség korszerű alapelvei.	45. p.
0135 FAZAKAS László: Szemere Bertalan ifjú évei.	48. p.
0136 GEHARDT, Helmut: Die Österreichische Gendarmerie in der XX. Jahrhundert.	53. p.
0137 KESERŰ István: A rendvédelmi szervek újjászervezése 1919 és 1924 között.	59. p.
0138 KISS István Géza: Szociális kérdések és azok megoldásai a Magyar Királyi Pénzügyőrségben.	66. p.
0139 KÓSA László: Rendőrség Budán, Pesten és Budapesten 1849 és 1882 között.	71. p.
0140 KÓSA László: A közúti közlekedés rendjének szabályozása 1872-től napjainkig, különös tekintettel Budapestre.	77. p.
0141 KÖVESI László: Szociálpolitikai érzékenység a rendőri és a BM szerveknél 1990-től napjainkig.	88. p.
0142 LÓRINCZ József: SZEMERE Bertalan és a börtönügy.	95. p.
0143 PARÁDI József: A Magyar Királyság rendvédelme (1867–1919).	98. p.
0144 RAVASZ István: A nyilas rendvédelmi testületek.	148. p.
0145 SALLAI János: Francia, osztrák, magyar csendőrség fegyver-használata a XIX. században.	154. p.

0146 SIMON Ferenc: Egy kiérdemelt emlékbélyeg és egy nem érdemelt megbélyegzés története.	160. p.
0147 SIMON Sándor: Cegléd város rendvédelme a XVIII–XIX. században.	164. p.
0148 SUBA János: A határszéli forgalom szabályozása Magyarországon a XIX–XX. században.	167. p.
0149 SZIKINGER István: Az angolszász rendvédelem fejlődésének tendenciái a XIX. századtól napjainkig.	174. p.
0150 SZŰCS János: A francia csendőrség helye, feladatai napjainkban.	189. p.
0151 VASS Ferenc: A magyar útlevelelrendészet történetének változási folyamatai és fejlődésének tendenciái 1903-tól napjainkig.	192. p.
0152 ZACHAR József: Az osztrák rendvédelmi modell történelmi gyökerei.	202. p.

Szabad mozgás a Kárpát-medencében

X. évf. (2000) 11. sz.

0153 BACSA Gábor: Magyar és jugoszláv optások határátlépése.	10. p.
0154 BENCSEK Péter: Az útlevelelügyi jogi szabályozásának változásai és hatásuk a határforgalomra (1903–1941). ...	15. p.
0155 CSAPÓ Csaba: Utazási okmányok az 1880-as években.	19. p.
0156 DAVOLA József: A Magyar Királyi Csendőrség határőrségi feladatai 1912-ben.	21. p.
0157 KISS István Géza: A határszéli Magyar Királyi Pénzügyőr szakaszok áttelepítése a területi visszacsatolások után.	24. p.
0158 NAGY György: A határforgalom változásai és az azt meghatározó főbb tényezők a nyolcvanas évektől napjainkig. A határforgalom.	35. p.
0159 PARÁDI József: Határőrség és kishatárforgalom a dualizmus alatt és a két világháború között.	42. p.
0160 RAVASZ Dezső: A magyar-román határ hivatalos és nem hivatalos átjárhatósága.	54. p.
0161 SUBA János: Utazási okmányok az I. és a II. világháborúban.	57. p.
0162 SUBA János: A budapesti folyamat története.	68. p.
0163 ZINNER Tibor: Az embertelen kollektivitás diadala: A magyarországi németek 1945 utáni kitelepítése.	72. p.

A közigazgatás, a véderő és a rendvédelem kapcsolatának változásai a polgári magyar állam időszakában

X. évf. (2000) 12. sz.

0164 DÁNOS Valér: Rendőrség és szociológia avagy rendőrszociológia.	5. p.
0165 FINSZTER Géza: Honvédelem – rendvédelem.	8. p.
0166 NAGY György: Kapcsolatkeresés a rendészet, a rendvédelem és a határrendészet között.	15. p.
0167 PARÁDI József: A rendvédelmi diszciplína Magyarországon.	23. p.
0168 SUBA JÁNOS: A kartográfia és a rendvédelem.	26. p.
0169 ZACHAR József: Rendvédelem és történelemtudomány.	34. p.
0170 BACSA Gábor: A határőrségi szervek együttműködése a lakossággal, a rendvédelmi szervekkel és a hatóságokkal 1920–1940 között (Szemelvények Zalából).	38. p.
0171 CSAPÓ Csaba: A Csendőrség és a városok (1881–1914).	43. p.
0172 DAVOLA József: A tábori csendőrség, mint a Katonai Rendőrség elődje.	49. p.
0173 ERNYES Mihály: A véderő alkalmazása rendvédelmi feladatokra a dualizmus időszakában Pécsen.	55. p.
0174 FORRÓ János: A székesfehérvári csendőrkörület kapcsolata a közigazgatással.	58. p.
0175 GEHARDT, Helmut: Die militärische Organisation der österreichischen Gendarmerie von 1849 bis 1918. ...	62. p.

0176 KÁLMÁN Zsolt – KÓSA László: A rendőrség és az önkormányzatok kapcsolata a rendszerváltás utáni években.	65. p.
0177 KESERŰ István: Együttműködés a Határőrség és egyéb szervek között (1945–1949)	68. p.
0178 KISS István Géza: A magyar királyi pénzügyőrség helye és szerepe a kikötői rendszabályok betartásában valamint a csempészet megakadályozásában.	73. p.
0179 PARÁDI József: A rendvédelem, közigazgatás és a véderő kapcsolata a kiegyezéstől a második világháborúig.	79. p.
0180 RAVASZ István: A német szövetségi rendszer a II. világháború időszakában.	89. p.
0181 SIMON Sándor: Cegléd városában: a helyi közigazgatás és a rendvédelem kapcsolata a neoabszolutizmus és a dualizmus időszakában.	95. p.
0182 STEIB György: Az 1956-os Nemzetőrség és a közhatalom kapcsolata Bonyhádön.	98. p.
0183 SUBA János: A polgári Magyarország közigazgatási beosztásának alakulása, a határváltozások tükrében 1867 és 1941 között.	102. p.

A közbiztonság közös európai örökségünk

XI. évf. (2005) 13. sz.

0184 BEBESI Zoltán: A kábítószer fogyasztás Magyarországon.	5. p.
0185 BENCsik Péter: A határforgalom szabályozása hazánkban és a környező államokban 1903–1941.	15. p.
0186 BODA József: A magyar rendvédelmi erők szerepe a békefenntartásban.	27. p.
0187 BOTOS János: A belügyi tárca szerepe a magyar rendvédelem irányításában.	31. p.
0188 FAZAKAS László: Testőrségek, koronaőrsek, képviselőházi őrség 1867–1945.	36. p.
0189 GÁSPÁR László: A határőrség szervezeti változásai 1945–1956 között.	50. p.
0190 KÓSA László – GOMBAR Noémi: A bűnözés területi megoszlása a Kaposvári Rendőrkapitányság területén.	55. p.
0191 NAGY György: A határrendőrség újjászervezése 1945–46-ban.	64. p.
0192 NAGY József: A BM Határőrség helye, szerepe, szervezetének változásai a szocialista államhatalomban 1957-től az 1980-as év végéig.	78. p.
0193 PARÁDI József: A magyarországi rendvédelem fejlődési tendenciái.	84. p.
0194 PARÁDI József: Az Osztrák-Magyar Monarchia magyarországi rendőrségei 1867–1919.	97. p.
0195 PARÁDI József: A Magyar Királyság rendőrségei 1920–1945.	105. p.
0196 SUBA János: Felvidék határa 1938.	114. p.
0197 SUBA János: Magyar-horvát határszéli forgalom 1941–1945 között.	127. p.
0198 SUBA János: A szocialista határőrizet egyik eszköze, az aknazár.	139. p.
0199 TEKE András: Őrzés mint tevékenység a rendészet, rendvédelem rendszerében.	144. p.

Az ezeréves magyar rendvédelem

XI. évf. (2005) 14. sz.

0200 BODA József: Transformation-Coordination of Police In The Security Sector Reform Context. [A Rendőrség átalakításavezetése a biztonsági szektor reformjának tükrében].	5. p.
0201 BOTOS János: Szemere Bertalan az első felelős magyar kormány belügyminisztere.	15. p.
0202 CSAPÓ Csaba: RÁDAY Gedeon és a szegedi várbörtön foglyai.	19. p.
0203 ERNYES Mihály: Ezer éves rendvédelem a rendőrségek államosítása tükrében.	23. p.

0204 FAZAKAS László: A korona őrzése, a korona örök, a koronaőrsek.	47. p.
0205 FORRÓ János: A KÁDÁR rendszer Belügyminisztériuma.	47. p.
0206 GÁSPÁR László: A magyar határőrizet fejlődési tendenciái 1945–1949 között.	50. p.
0207 GEBHARDT, Helmut: Die Sicherheitsorganisation von 1918 bis 1938.	54. p.
0208 LŐRINCZ József: A hazai büntetés-végrehajtás fejlődése a kiegyezéstől napjainkig.	57. p.
0209 EDELBACHER, Maximilian – SEYRL, Harald: Die Wiener Polizei von der Österreichisch-Ungarischen Monarchie zur Republik.	69. p.
0210 NAGY György: Egy történelmi kuriózum, gróf SZÉCHENYI István 1834. évi egyik utazásának dokumentuma.	77. p.
0211 NAGY József: A Magyar Határőrség tevékenysége a cseh-szlovákiai bevonulás időszakában.	79. p.
0212 PARÁDI József: Az európai rendvédelem története.	85. p.
0213 PARÁDI József: A határszéli csendőrség állambiztonsági feladatai.	91. p.
0214 PARÁDI József: A Kárpát-medencét érintő Magyarországon kívüli határőrizeti formák a német-osztrák modell kivételével.	95. p.
0215 SUBA János: A történelmi Magyarország államhatáráról szóló törvények.	102. p.
0216 SUBA János: Az államhatár és határjelei.	120. p.
0217 SUBA János: Államhatár elméletek a XIX–XX. századi szakirodalomban.	127. p.
0218 SUBA János: A honvédelmi határsáv Magyarországon 1939–1945 között.	133. p.
0219 SZABÓ József János: Határvadász alakulatok szerepe az Árpád-vonal védelmében.	140. p.
0220 ZACHAR József: A Habsburg-hatalom és a magyar rendvédelem.	146. p.

REPERTÓRIUM

1990–2000, 1–12. szám

XI. évf. (2006) 1. különszám

Előszó.	5. p.
Bemutatkozik a Szemere Bertalan Magyar Rendvédelem-történeti Tudományos Társaság.	8. p.
A periodika szerkesztői.	13. p.
A repertórium felépítése.	15. p.
Tanulmányok megjelenés szerint.	18. p.
Tanulmányok szerzők szerint.	27. p.
Tanulmányok cím szerint.	41. p.
Tanulmányok kronológia szerint.	50. p.
Tanulmányok téma szerint.	60. p.
Recenziók.	79. p.

Az európai és a magyar rendvédelem a XIX–XX. században

XII. évf. (2007) 15. sz.

0221 BACSA Gábor: Rendőrség Nagykanizsán 1920-ig, az államosításig.	6. p.
0222 BENCsik Péter: A kivándorlás jogi szabályozása 1903 és 1914 között.	13. p.
0223 ERNYES Mihály: A magyar rendőri szakirodalom kezdetei.	32. p.
0224 FAZAKAS László: A magyar Szent Korona őrzésének története 1945-től 2000-ig.	45. p.
0225 HEGEDŰS Ernő: A koronaőrzés történetének egyházi és bi-zalmi korszaka (1000–1464).	59. p.
0226 HUDRA László: A budapesti Fiumei úti pénzügyőr laktanya. (Szemelvények az 1930-as és 1940-es évekből, különös tekintettel a Pénzügyőrségi Múzeum történetére).	67. p.

0227 LŐRINCZ József: Harmonizációs törekvések és problémák a magyar börtönügyben a rendszerváltozás időszakában.	75. p.
0228 NAGY György: A határrendészet, mint szervezet helyének keresése az államszervezet rendszerében.	81. p.
0229 NAGY József: Határőrizetünkkel szembeni kihívások az 1990-es években.	104. p.
0230 PARÁDI József: A magyar határőrizet tere a kiegyezéstől a II. vh-ig.	125. p.
0231 PARÁDI József: Magyar Királyi Határrendőrség.	139. p.
0232 PARÁDI József: Az útlevelek és útlevél ellenőrző szervek a két világháború közötti Magyar Királyságban.	160. p.
0233 SIMON F. Nándor: Villantás egy témára: séta egy útlevél körül.	170. p.
0234 SIMON Sándor: Cegléd város rendvédelmi szerveinek dualizmuskori átalakítása és fejlesztése.	176. p.
0235 SUBA János: Határrendőr zászlóaljok 1919–1921. Áttérés a katonai határőrizetre.	182. p.
0236 SUBA János: A magyar–jugoszláv határszakasz redefiniálása (A trianoni határ határjeleinek felülvizsgálata a magyarjugoszláv határszakaszon 1931-ben).	192. p.
0237 SUBA János: A magyar–román határszakasz redefiniálása (A trianoni határ határjeleinek felülvizsgálata a magyar–román határszakaszon 1937-ben).	200. p.
0238 SUBA János: Határhadászok és az „ezeréves határ” (A m. kir. határhadászok szerepe a magyar–román határvonal Kárpátokban lévő szakaszának felülvizsgálatában 1941-ben).	205. p.
0239 VARRÓ István. Rádióközvetítés az ungvári csendőriskolából: „Székelyfi fiúkból nevelik a fiatal magyar csendőröket” – közvetítés az ungvári csendőriskolából.	212. p.

A rendvédelmi szakképzés története

XIII. évf. (2007) 16. sz.

0240 BACSA Gábor: A rendőrképzés 1945–1950.	7. p.
0241 BENCSIK Péter: A kisebb határszéli forgalom Magyarországon és a szomszédos államok közt, 1898–1941.	15. p.
0242 BERKI Imre: Az 1956–57 évi sortűzek rövid története.	25. p.
0243 BODA József: A nemzetközi oktatás és képzés története a magyar rendvédelmi szerveknél.	33. p.
0244 BODA József: A terrorizmus rövid története.	46. p.
0245 BOTOS János: A Belügyminisztérium tevékenységének főbb jellemzői 1912–1926 között.	52. p.
0246 ERNYES Mihály: A rendvédelmi szakkifejezések múltja.	56. p.
0247 GÁSPÁR László: A határőrség képzési rendszerének változásai 1945–1956.	65. p.
0248 KISS István Géza: A Magyar királyi Pénzügyőrség lökiképzése.	71. p.
0249 NAGY Ákos Péter: A budapesti Rendőrtiszti Főiskola.	77. p.
0250 NAGY György: A rendvédelem és a tudomány.	85. p.
0251 PARÁDI József: Rendvédelmünk képzési és képesítési rendszere 1867–1945.	90. p.
0252 PARÁDI József: A magyar rendőrtisztképzés tradíciói 1867–1945.	94. p.
0253 PARÁDI József: A csendőrtisztképzés és a fizetési osztályba sorolt állami alkalmazottak szakképzési rendszere.	100. p.
0254 ifj. PERJESI György: A Magyar Királyi Csendőrség létszámalakulása 1938–1945.	105. p.
0255 SÁGI Zoltán: Egyenruha, mint tradíció a magyar rendőrségnél.	107. p.
0256 SUBA János: A Magyar Királyi Csendőrség létszámának tervezett felemelése 1918-ban.	113. p.
0257 SUBA János: A magyar katonai vezetés elképzélése a határbiztosító csapatok megszervezésére 1918-ban.	121. p.

0258 SUBA János: Honvédelmi határszolgálat.	128. p.
0259 VARRÓ István Tamás: Hatvan éves a Magyar Királyi Csendőrség.	140. p.

A rendvédelem humán viszonyai

XIV. évf. (2008) 17. sz.

0260 GÁSPÁR László: A kommunista párt káderpolitikájának érvényesítése a határőrségnél 1945–1956.	13. p.
0261 ILLÉSFALVI Péter: A németek által megszállt Bácskai Nyomozó Parancsnokságának jelentései alapján.	19. p.
0262 KÁLMÁN Zsolt: A Magyar Királyi Csendőrség tevékenysége Somogy vármegyében a megalakulástól 1903-ig.	26. p.
0263 NAGY György: A Határrendőrség humán viszonyai 1945–1946.	37. p.
0264 PARÁDI József: Viszontválasz FINSZTER Géza: „Honvédelem – Rendvédelem” válaszcikkére.	51. p.
0265 PARÁDI József: A magyar rendvédelem személyi állományának szociális viszonyai 1867–1945.	57. p.
0266 SÁGI Zoltán: A rendőrség egyenruházata a II. világháború befejezésétől a rendszerváltásig.	65. p.
0267 SUBA János: A határkijelölés humán faktora a XIX–XX. században.	74. p.
0268 SUBA János: A magyar katonai közigazgatás elvei és szervezete a visszatért területeken 1938–1941.	84. p.
0269 TURCSÁNYI Károly – HEGEDŰS Ernő: Légideszant alakulatok alkalmazásának történelmi előzményei a terrorizmus és a szervezett bűnözés elleni harcban.	97. p.
0270 VEDŐ Attila: Magyarország államhatárának jelölése 1867–1918.	105. p.
0271 ZEIDLER Sándor: A magyar rendőri rangok fejlődéstörténete a kiegyezéstől az ezredfordulóig.	116. p.

Karhatalmi feladatok a bűnmegelőzés és a békefenntartás szolgálatában Európában a XIX–XX. században

XV. évf. (2008) 18. sz.

0272 BALLA Tibor: A Magyar Királyi Honvéd Lovasság karhatalmi célú alkalmazása a dualizmusban.	13. p.
0273 FAZAKAS László: Karhatalmi feladatok az Országház épületében és közvetlen környezetében.	16. p.
0274 HEGEDŰS Ernő: Azonos típusú repülőgépek alkalmazása rendvédelmi és honvédelmi célokra.	20. p.
0275 OLASZ György – PARÁDI József – ZEIDLER Sándor: A magyar állami rendvédelmi testületek katonai rendfokozati rendszerei a kiegyezéstől az ezredfordulóig.	29. p.
0276 PARÁDI Ákos: A magyar rendvédelem civil szerveződései 1867–1945.	64. p.
0277 PARÁDI József: Rendőrség a magyar határőrizetben.	88. p.
0278 PARÁDI József: A magyar rendvédelem fejlesztési reformjai a XIX. század második felétől a XX. század közepéig.	98. p.
0279 PERÉNYI Roland: Az utca rendje. Rendőri térfegyelés a századfordulás Budapesten.	113. p.
0280 SIMON F. Nándor: A Munkásőrség karhatalmi feladatai.	125. p.
0281 SUBA János: Karhatalmi formációk Magyarországon 1918–1920.	131. p.
0282 SUBA János: A katonai rendőrség felállításának története Magyarországon 1917-ben.	143. p.
0283 VEDŐ Attila: Magyarország államhatárainak megjelölése 1918–1947.	156. p.

Másfél évtized nemzeti rendvédelem-történetünk kutatásának szolgálatában

XVI. évf. (2009) 19. sz.

0284 BALLA Tibor: Katonai alakulatok karhatalmi bevetései Magyarországon 1918-ban.	13. p.
--	--------

- 0285 **ERNYES Mihály**: Szerb impérium Baranyában 1918–1921. 18. p.
- 0286 **FORRÓ János–HIBÁCSKÓ Ferenc**: Adalékok a karhatalom történetéhez. 51. p.
- 0287 **KÁLMÁN Zsolt**: Somogy vármegye bűnüldözési tapasztalatai a kiegészítéstől az I. vh-ig. 60. p.
- 0288 **PARÁDI József**: A csendőrség magyarországi története. 64. p.
- 0289 **PARÁDI József**: A rendvédelem védelmében. 89. p.
- 0290 **SOM Krisztián**: A Magyar Királyi Folyamórség (határ)átléptetőbélvezői. 100. p.
- 0291 **SUBA János**: Magyarország területi integritásának helyreállítása 1919–1920. 105. p.
- 0292 **SUBA János**: Magyarország trianoni határainak térképei 1920–1925. 114. p.
- 0293 **TURCSÁNYI Károly – HEGEDŰS Ernő**: Légideszant alakulatok rendvédelmi szerepkörben. 123. p.
- 0294 **Károly TURCSÁNYI – Ernő HEGEDŰS**: Airborne troops in the context of public security. 130. p.
- 0295 **VEDŐ Attila**: Magyarország államhatárának megjelenése 1947-től napjainkig. 137. p.
- A XIX–XX. századi magyar forradalmak hatása a nemzeti rendvédelmi rendszerünkre**
XVII. évf. (2009) 20. sz.
- 0296 **BENCsik Péter**: A határforgalom főbb statisztikai jellemzői Magyarországon 1901–1915. 13. p.
- 0297 **FORRÓ János**: Csendőrségtörténeti kutatásaim tapasztalatai. 38. p.
- 0298 **JAKUS János**: Az államhatár biztosításának problémái az öt-venes évek elején. 44. p.
- 0299 **KÓSA László**: A rendőrség és a határőrség együttműködése csapaterő alkalmazásával Somogy megyében. 54. p.
- 0300 **NAGY György**: A magyar határforgalom ellenőrzésének sajátosságai 1945–2005. 58. p.
- 0301 **NAGY László**: A magyar Rendőrség-történeti Múzeum története. 79. p.
- 0302 **PARÁDI József**: Tények és érzelmek egy hajdani magyar rendvédelmi testület története kapcsán. 93. p.
- 0303 **PARÁDI József**: A XIX–XX. századi magyar forradalmak rendvédelme. 100. p.
- 0304 **SUBA János**: A magyar-román határ „pontosítása”. 108. p.
- 0305 **SUBA János**: Magyarország határán létesített műszaki záruk felszámolása 1956-ban. 115. p.
- 0306 **TURCSÁNYI Károly – HEGEDŰS Ernő**: A magyar és a szovjet légideszant- és légiszállító csapatok tevékenysége az 1956-os forradalomban. 120. p.
- 0307 **VEDŐ Attila**: A '90-es évek politikai változásainak hatása határmegjelölésünkre és határjeleinkre. 129. p.
- A rendvédelem fejlődése a XIX–XX. században**
XVIII. évf. (2010) 21. sz.
- 0308 **BODA József**: A rendvédelmi békefenntartás humán története. 13. p.
- 0309 **FORRÓ JÁNOS**: Cigányság és közbiztonság Székeshérvárott 1867–1945. 24. p.
- 0310 **GÁSPÁR László**: A magyar határőrizet változásai 1945–1956. 27. p.
- 0311 **HEGEDŰS Ernő**: Katonai erők rendvédelmi szerepkörben. Légideszant alakulatok a terrorizmus és a szervezett bűnözés elleni harcban. 43. p.
- 0312 **KÖVESI László**: Az Első Rendőri Kiegészítő Nyugdíjpénztár elődszervezetei. 54. p.
- 0313 **NAGY György**: Határőrség 1957–2007. 57. p.
- 0314 **PARÁDI József**: A dualizmus kori magyar rendvédelem. 66. p.
- 0315 **PARÁDI József**: A két világháború közötti Magyar Királyság rendvédelme. 85. p.
- 0316 **PARÁDI József**: A Magyar Királyság határrendőr-sége. 101. p.
- 0317 **SIMON F. Nándor**: A Munkásőrség létrehozása. 117. p.
- 0318 **SUBA János**: Az Országos Hadigondozó Hivatal. 123. p.
- 0319 **SUBA János**: A Védhírszerzőszolgálat kiépítése. 140. p.
- Másfél évszázad rendszerváltozásainak hatásai a nemzeti rendvédelmünkre**
XIX. évf. (2010) 22. sz.
- 0320 **BENCsik Péter**: A határszéli gazdasági (kettősbirto- kos) forgalom megszűnése 1945–1950. 13. p.
- 0321 **CHVOJKA Michael**: Die Betrachtung – und Vergangs- weisse des Polizeiprasident SEDLNITZKY gegenmüller den Burschenschaften. 20. p.
- 0322 **CHVOJKA Michael (ford.: ARTNER Ramona)**: Aho- gyan a HABSBURG-birodalom örökös tartományaiiban gróf Joseph SEDLNITZKY rendőrőrnök irányításával az államrend- őrség az egyetemi hallgatók egyleteivel foglalkozott. 25. p.
- 0323 **FORRÓ János**: Milyen legyen a jövő rendőrsége? 30. p.
- 0324 **FORRÓ János**: A polgári magyar állam központosít- ott közbiztonsági örtestületének közrendvédelmi szolgál- ata. 46. p.
- 0325 **HEGEDŰS Ernő**: Terrorrelhárító erők szervezése a rendvédelmi szervezeteknél és a légideszant csapatoknál. 53. p.
- 0326 **PARÁDI József**: A polgári magyar rendvédelem a XIX–XX. században. 60. p.
- 0327 **PARÁDI József**: A Magyar Királyi Csendőrség határ- őrizeti szolgálata. 77. p.
- 0328 **PARÁDI József**: A polgári magyar állam rendvédelmi testületeinek humán viszonyai 1867–1945. 92. p.
- 0329 **SUBA János**: Határkijelölés, határkitűzés 1867–1945. 115. p.
- 0330 **SUBA János**: A határkiigazítás feltételeinek megterem- tése a dualista Magyarországon. 125. p.
- 0331 **TAKÁCS Gyula**: Leszerelés és hadseregszervezés Magyarországon 1918 novemberében. 135. p.
- A kiegészítéstől az ezredfordulóig felszámolt országos hatáskörű magyar rendvédelmi testületek**
XX. évf. (2011) 23. sz.
- 0332 **CSIHA Gábor**: A szolgálati viszonyt és a rendfokozat- ot érintő mellékbüntetések Magyarországon a XIX–XXI. században. 13. p.
- 0333 **DAVOLA József**: Magyar rendfenntartók a világban. 27. p.
- 0334 **FORRÓ János**: A Kádár-rendszer rendvédelmi szer- vezetei a BM Karhatalom és a Készenléti Rendőr Ezred. 36. p.
- 0335 **FORRÓ János**: A magyar rendvédelem 1867–1968. 60. p.
- 0336 **LŐRINCZ József**: Börtönügyünk a hanyatló Kádár korszak-ban 1970–1989. 78. p.
- 0337 **LŐRINCZ József**: Börtönügyünk a rendszerváltozás idő-szakában. 91. p.
- 0338 **PARÁDI József**: Kontinuitás és újakezdés a XIX– XX. szá- zadi magyar rendvédelemben. 99. p.
- 0339 **PARÁDI József**: Rendvédelem-karhatalom 1867– 1945. 111. p.
- 0340 **PARÁDI József**: A polgári magyar állam rendőrsé- gei 1867–1945. 124. p.
- 0341 **SUBA János**: A trianoni határ északi határszakaszá- nak ha- tárjellegétől való megfosztása 1938-ban. 144. p.
- 0342 **SUBA János**: Magyarország északi határszakaszá- nak rede-markációs munkálatai 1947–1953. 155. p.
- 0343 **SZABÓ József**: Határvadász zászlóalj a Keleti- Kárpátok védelmi rendszerében 1940–1944. 165. p.

**Csendőrség Ausztria-Magyarországon, illetve
Ausztriában és Magyarországon 1849–2005**

XXI. évf. (2011) 24. sz.

0344 BODA József: Az Európai Csendőri Erő, avagy egy új békefenntartó alakulat születése.	13
0345 DAVOLA JÓZSEF: Fényképezés a Magyar Királyi Csendőrségnél.	18
0346 FORRÓ János: A Magyar Királyi Csendőrség és a fejér vármegyei zsidó deportálás.	23
0347 FORRÓ János: A székesfehérvári csendőr kerület küzdelme Fejér vármegye közbiztonságáért 1884–1945.	32
0348 MARKÓ György: Csendőr tisztek a Magyar Királyi Honvéd Vezérkar főnökének bírósága előtt.	73
0349 PARÁDI József: A Magyar Királyi Csendőrség szervezete.	80
0350 PARÁDI József: A Magyar Királyi Csendőrség szolgálati tevékenységei.	91
0351 PARÁDI József: A csendőrség teendői az Osztrák-Magyar Monarchia Magyar Királysága külső határainak őrzésében.	100
0352 SUBA János: 1918 forró nyara és a Magyar Királyi Csendőrség.	119
0353 SUBA János: A Magyar Királyi Csendőrség és a vasútbiztonság 1917–1918.	126
0354 SZAKÁLY Sándor: Akik a Magyar Királyi Csendőrséget – 1938 és 1945 között – vezették.	136
0355 ZÉTÉNYI ZSOLT: A Magyar Királyi Csendőrség és a csendőrök jogállása 1945-ben és azután. (Egy elfelejtett szervezet és jelmondat: „Híven, becsülettel, vitézül!”).	154

A közbiztonság közös Kárpát-medencei örökségünk

XXII. évf. (2012) 25. sz.

0356 BERKI Imre: A magyar határőrizet újjászervezése 1946-ban.	13
0357 CSAPÓ Csaba: Erdély csendőrsége az átmenet éveiben 1867–1881.	27
0358 GÁSPÁR László: A második világháború utáni magyar határőrizet változásai.	32
0359 NAGY Ákos Péter: Quis custodiet ipsos custodes, azaz ki őrzi az őrzőket?	53
0360 NAGY Ákos Péter: A Rendvédelmi Szervek Védelmi Szolgálat megalakulása és tevékenységének kialakítása a rendszerváltás folyamatában.	58
0361 NAGY József: A magyar határőrség szervezete, létszáma és területi elhelyezkedése 1958–1990.	67
0362 PARÁDI József: Magyar rendvédelem 1867–1914. ...	79
0363 PARÁDI József: A magyar állami rendőrség fejlődéstörténeti tapasztalatai 1867–1945.	84
0364 PARÁDI József: A XIX–XX. századi magyar rendszerváltások és a csendőrség.	102
0365 SOM Krisztián: Rendvédelem-történet a numizmatikában.	111
0366 SUBA János: A császári csendőrség tiszti kara 1849–1868.	116
0367 SUBA János: Karhatalom szervezése a Magyar Királyi Honvédségben 1918-ban.	129